

Архитектурное бюро: Art Group Design
e-mail: art_group_design@mail.ru тел. 8(9626)109-333
Заказ проекта: https://www.instagram.com/art_group_design163/



Согласовано

Ведомость рабочих чертежей

Номер листа	Имя листа
1	Титульный
2	Ведомость рабочих чертежей
3	Ведомость визуализаций
4	Обмерный план (Уровень 1)
5	Обмерный план (Уровень 1 - Фрагмент)
6	Обмерный план (Уровень 2)
7	Обмерный план (Уровень 2 - С верандой)
8	План демонтажа (Уровень 1)
9	План демонтажа (Уровень 2)
10	План монтажа (Уровень 1)
11	Спецификация монтируемых перегородок (Уровень 1)
12	Развертки (Монтаж ниш и короба для камина)
13	Развертки (монтаж ниш)
14	План монтажа (СанУзел, Уровень 1)
15	Развертки (Монтаж ниш санузле и детской)
16	План монтажа (Уровень 2)
17	План монтажа (Уровень 2, интерьер)
18	Развертки (Монтаж) и Спецификация лестниц
19	Развертки (Лестницы в гардеробе и в холле 2 Уровня)
20	Архитектурный план (Уровень 1)
21	Архитектурный план (Уровень 1, СанУзел)
22	Архитектурный план (Уровень 2 - интерьер)
23	Архитектурный план (Уровень 2 - с верандой)
24	План расстановки мебели (Уровень 1)
25	План расстановки мебели (Уровень 2)
26	План установки розеток и выключателей (Уровень 1)
27	План установки розеток и выключателей (Кухня)
28	План установки розеток и выключателей (Уровень 2)
29	Спецификации электрики
30	План установки светильников (Уровень 1)
31	План установки светильников (Уровень 2)
32	План управления группами освещения (Уровень 1)
33	План управления группами освещения (Уровень 2)
34	План установки светильников (Веранда)
35	План управления группами освещения (Веранда)
36	План установки приборов отопления

Ведомость рабочих чертежей

Номер листа	Имя листа
37	План установки приборов отопления (Уровень 2)
38	План разводки воды (Уровень 1)
39	План разводки воды в СанУзле (Уровень 2)
40	План напольных покрытий (Уровень 1)
41	План напольных покрытий (СанУзел, Уровень 1)
42	Планы напольных покрытий (Коридор)
43	План напольных покрытий (Уровень 2)
44	План напольных покрытий (Уровень 2, СанУзел)
45	План напольных покрытий (Уровень 2, Веранда)
46	Спецификации напольных покрытий
47	План отделки потолков (Уровень 1)
48	План отделки потолков (Уровень 1, Фрагмент 1)
49	План отделки потолков (Уровень 2) и спецификации отделки потолков
50	План отделки стен (Уровень 1)
51	План отделки стен (Уровень 1, Детская мальчиков и СанУзел)
52	Спецификация отделки стен (Уровень 1)
53	Ведомость отделки помещений (Уровень 1)
54	План разверток (Уровень 1)
55	Развертки прихожей
56	Развертки прихожей
57	Развертки коридора
58	Развертки коридора
59	Развертки коридора (с лестницей)
60	Развертки СанУзла на 1 этаже
61	Развертки СанУзла и гладильной комнаты на 1 этаже
62	Развертки гостиной
63	Развертки балкона у гостиной

Ведомость рабочих чертежей

Номер листа	Имя листа
64	Развертки гостиной
65	Развертки кухни
66	Развертки кухни
67	Развертки кухни и кладовой
68	Развертки детской мальчиков
69	Развертки детской мальчиков
70	Развертки детской девочек
71	Развертки детской девочек
72	Развертки балкона у детской девочек
73	Развертки балкона у детской девочек 2
74	План отделки стен (Уровень 2, интерьер)
75	Спецификация отделки стен (Уровень 2)
76	Ведомость отделки помещений (Уровень 2, интерьер)
77	План разверток (Уровень 2, интерьер)
78	Развертки лестницы на 2 уровне
79	Развертки спальни (Уровень 2)
80	Развертки спальни (Уровень 2)
81	Развертки спальни (Уровень 2)
82	Развертки санузла на 2 уровне
83	Развертки санузла на 2 уровне
84	Развертки гардероба
85	План монтажа навеса
86	Схема установки раздвижных панелей на веранде
87	Чертеж раздвижных панелей
88	Развертки навеса
89	Развертки навеса
90	План отделки стен (Веранда)
91	Спецификации отделки стен (Веранда)
92	Ведомость отделки (Веранда и технический модуль)
93	План разверток (Уровень 2, веранда)
94	Развертки технического модуля

Взам. инв. №

Подп. и дата

Инв. № подл.

Изм.	Кол.уч.	Лист	№ док.	Подпись	Дата			
Дизайнер		Редько А. Ю.				Архитектурное бюро: Art Group Design e-mail: art_group_design@mail.ru тел. 8(9626)109-333 Заказ проекта: https://www.instagram.com/art.group_design163/		
Архитектор		Филимонова Ю. М.				Стадия	Лист	Листов
						ЭП	АИ-2	153
Ведомость рабочих чертежей								

Ведомость визуализаций

Номер листа	Имя листа
95	Развертки технического модуля
96	Развертки веранды
97	Развертки веранды
98	Развертки веранды
99	Развертки веранды
100	Развертки веранды
101	Визуализации гостиной
102	Визуализации гостиной
103	Визуализации гостиной
104	Визуализации гостиной
105	Визуализации гостиной
106	Визуализации гостиной
107	Визуализации гостиной
108	Визуализации гостиной
109	Визуализации кухни
110	Визуализации кухни
111	Визуализации кухни
112	Визуализации кухни
113	Визуализации прихожей
114	Визуализации прихожей
115	Визуализации прихожей
116	Визуализации прихожей
117	Визуализации коридора
118	Визуализации коридора
119	Визуализации санузла на 1 уровне
120	Визуализации санузла на 1 уровне
121	Визуализации санузла на 1 уровне
122	Визуализации санузла на 1 уровне

Ведомость визуализаций

Номер листа	Имя листа
123	Визуализации детской мальчиков
124	Визуализации детской мальчиков
125	Визуализации детской мальчиков
126	Визуализации детской мальчиков
127	Визуализации детской девочек
128	Визуализации детской девочек
129	Визуализации детской девочек
130	Визуализации спальни
131	Визуализации спальни
132	Визуализации спальни
133	Визуализации спальни
134	Визуализации спальни
135	Визуализации спальни
136	Визуализации спальни
137	Визуализации санузла на 2 уровне
138	Визуализации санузла на 2 уровне
139	Визуализации санузла на 2 уровне
140	Визуализации санузла на 2 уровне
141	Визуализации санузла на 2 уровне
142	Визуализации веранды
143	Визуализации веранды
144	Визуализации веранды
145	Визуализации веранды
146	Визуализации веранды
147	Визуализации веранды
148	Визуализации веранды
149	Визуализации веранды
150	Визуализации веранды
151	Визуализации веранды
152	Визуализации веранды
153	Визуализации веранды

Согласовано

Взам. инв. №

Подп. и дата

Инв. № подл.

						Архитектурное бюро: Art Group Design e-mail: art_group_design@mail.ru тел. 8(9626)109-333 Заказ проекта: https://www.instagram.com/art.group_design163/		
Изм.	Кол.уч.	Лист	№ док.	Подпись	Дата			
Дизайнер			Редько А. Ю.				Стадия	Лист
Архитектор			Филимонова Ю. М.				ЭП	Листов
							АИ-3	153
						Ведомость визуализаций		

Обмерный план (Уровень 1)

1:60

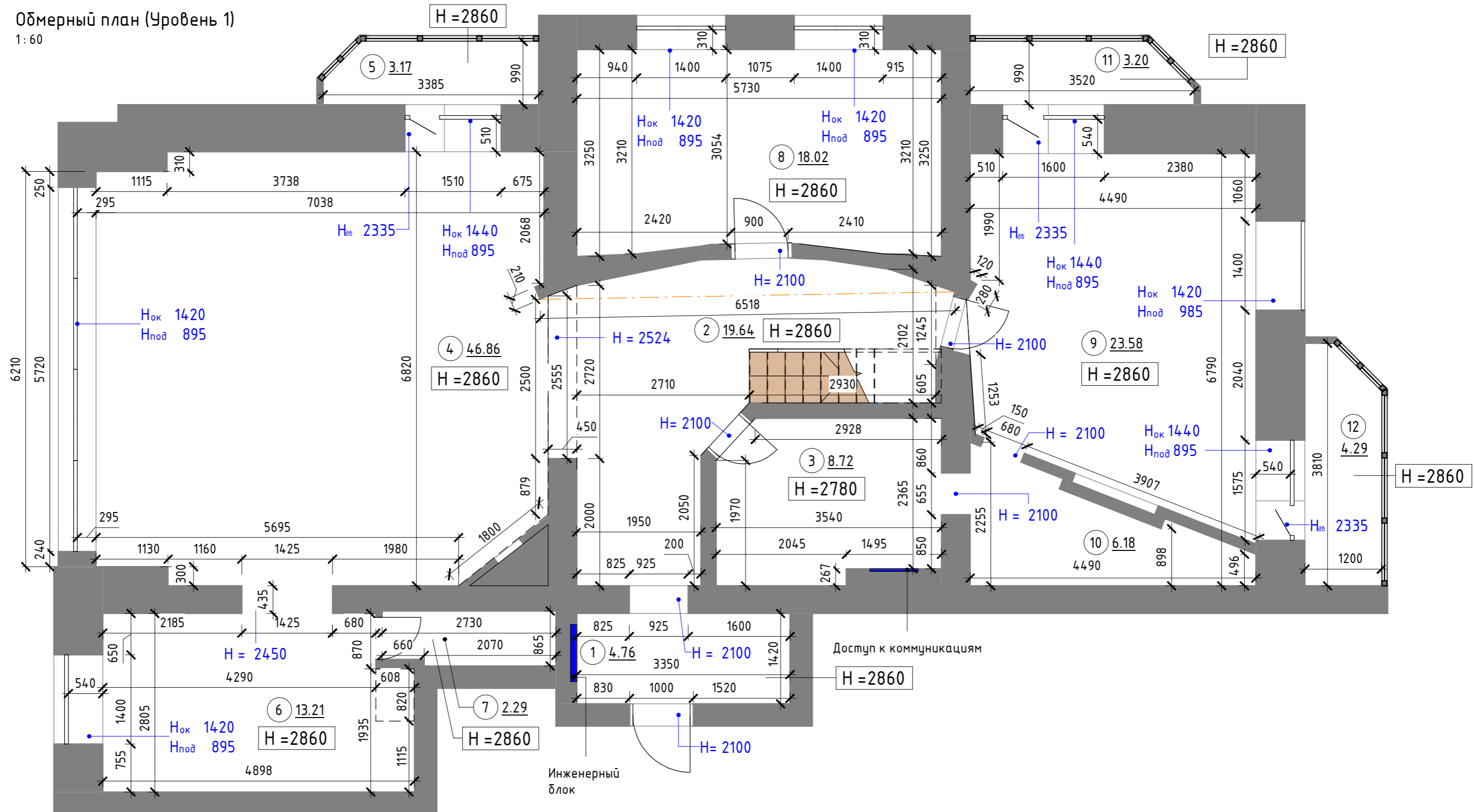

Примечание:

1. Высоты указаны от уровня чистого пола
2. Размеры указаны с учетом существующей отделки
3. Все размеры уточнить после демонтажных работ

ArtGroupDesign	Название листа	Обмерный план (Уровень 1)		Лист	Листов
	Название проекта	Дизайн-проект квартиры (Ленинградская)		4	153
	Заказчик	Дизайнер	Редько А.		

Обмерный план (Холл)

1:40

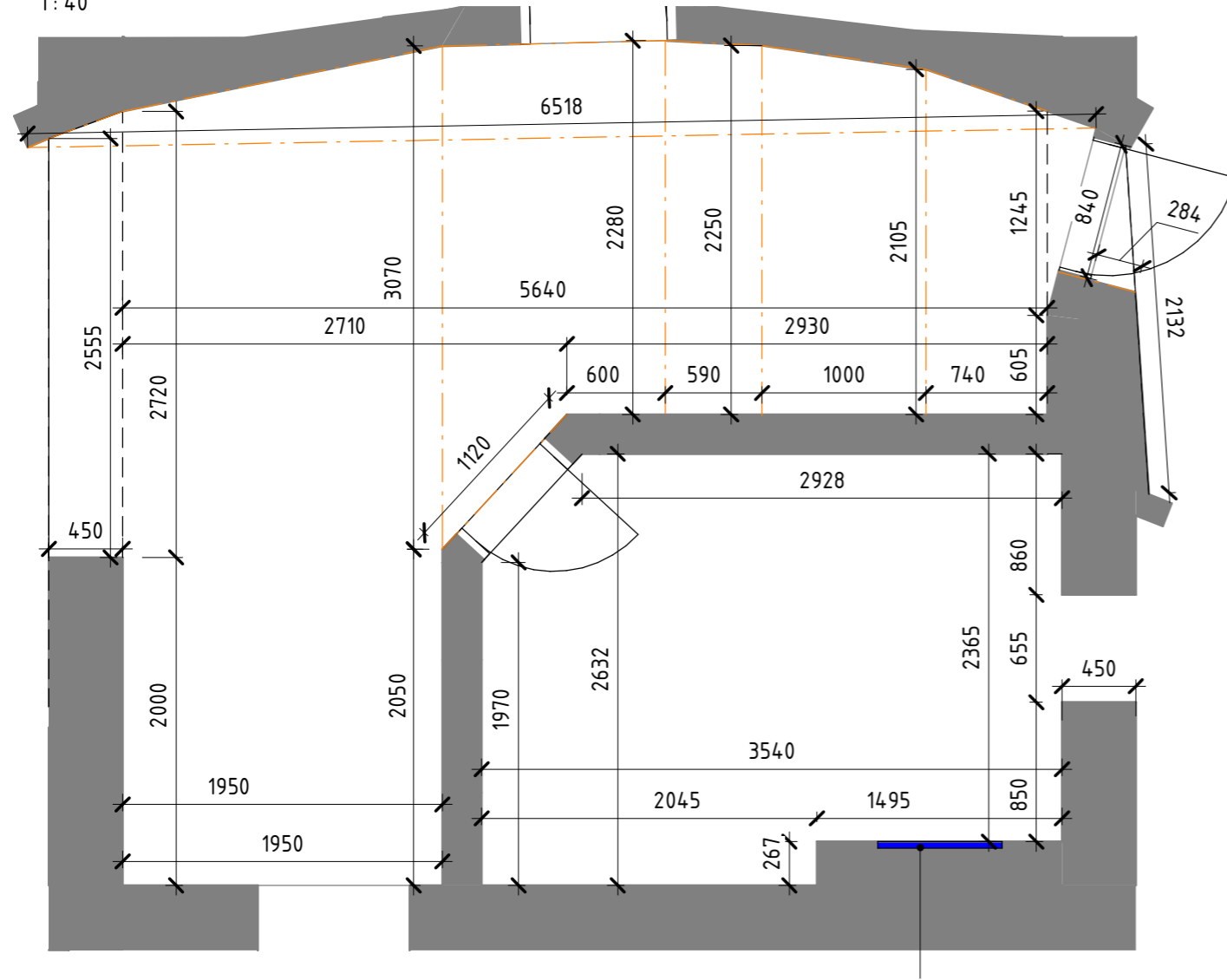

Доступ к коммуникациям

Обмерный план (Лестница)

1:40

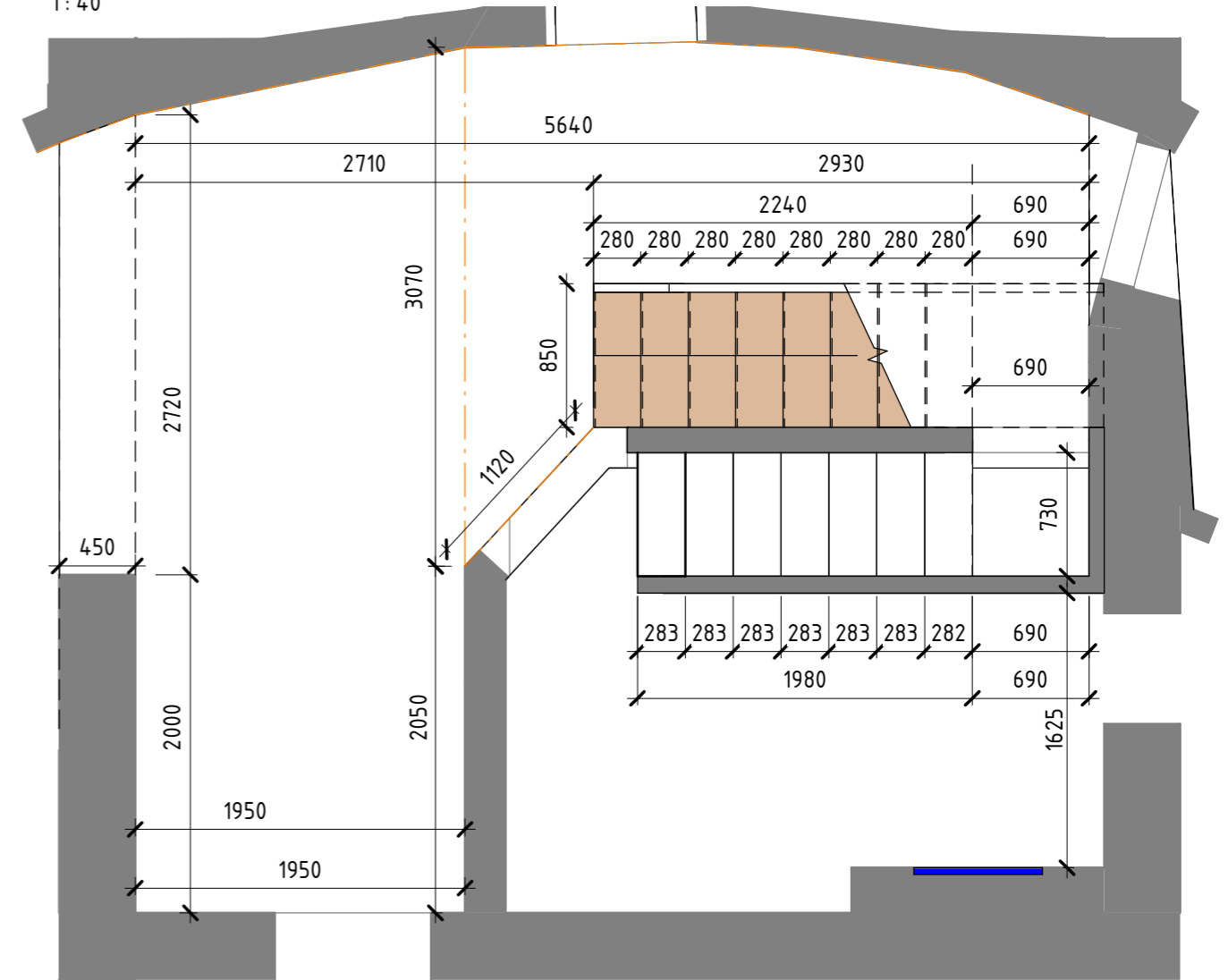

3D-вид (Лестница)

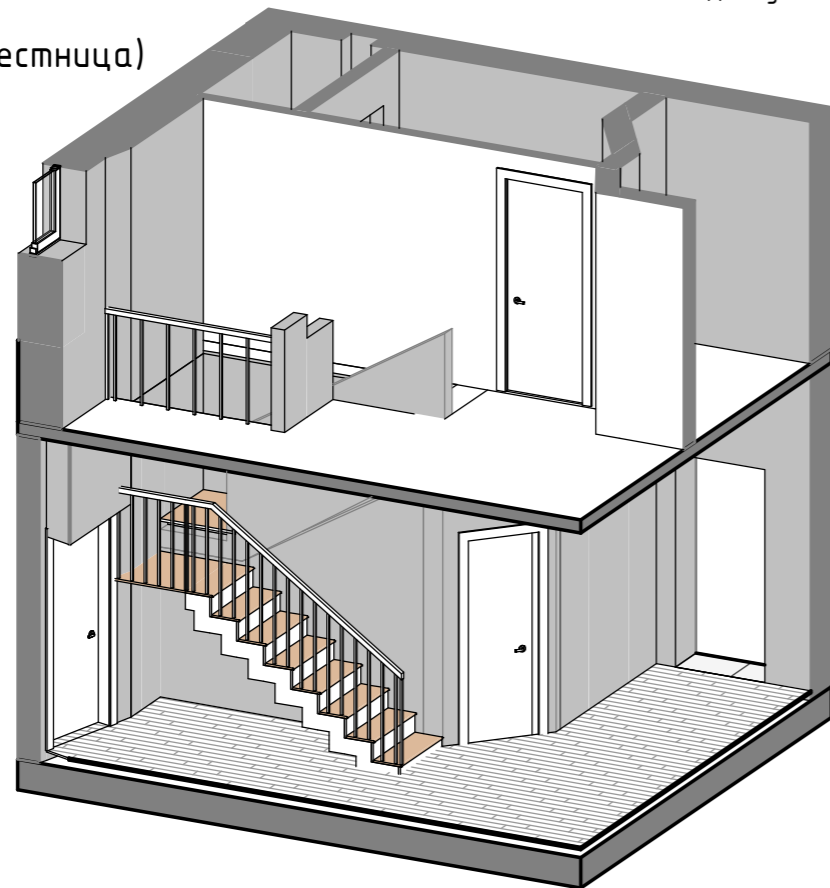

Согласовано

Взам. инв. №

Подп. и дата

Инв. № подл.

Изм.	Кол.уч.	Лист	№ док.	Подпись	Дата	Архитектурное бюро: Art Group Design e-mail: art_group_design@mail.ru тел. 8(9626)109-333 Заказ проекта: https://www.instagram.com/art.group_design163/		
Дизайнер	Редько А. Ю.					Стадия	Лист	Листов
Архитектор	Филимонова Ю. М.					ЭП	АИ-5	153
Обмерный план (Уровень 1 - Фрагмент)								

Обмерный план (Уровень 2)
1:40

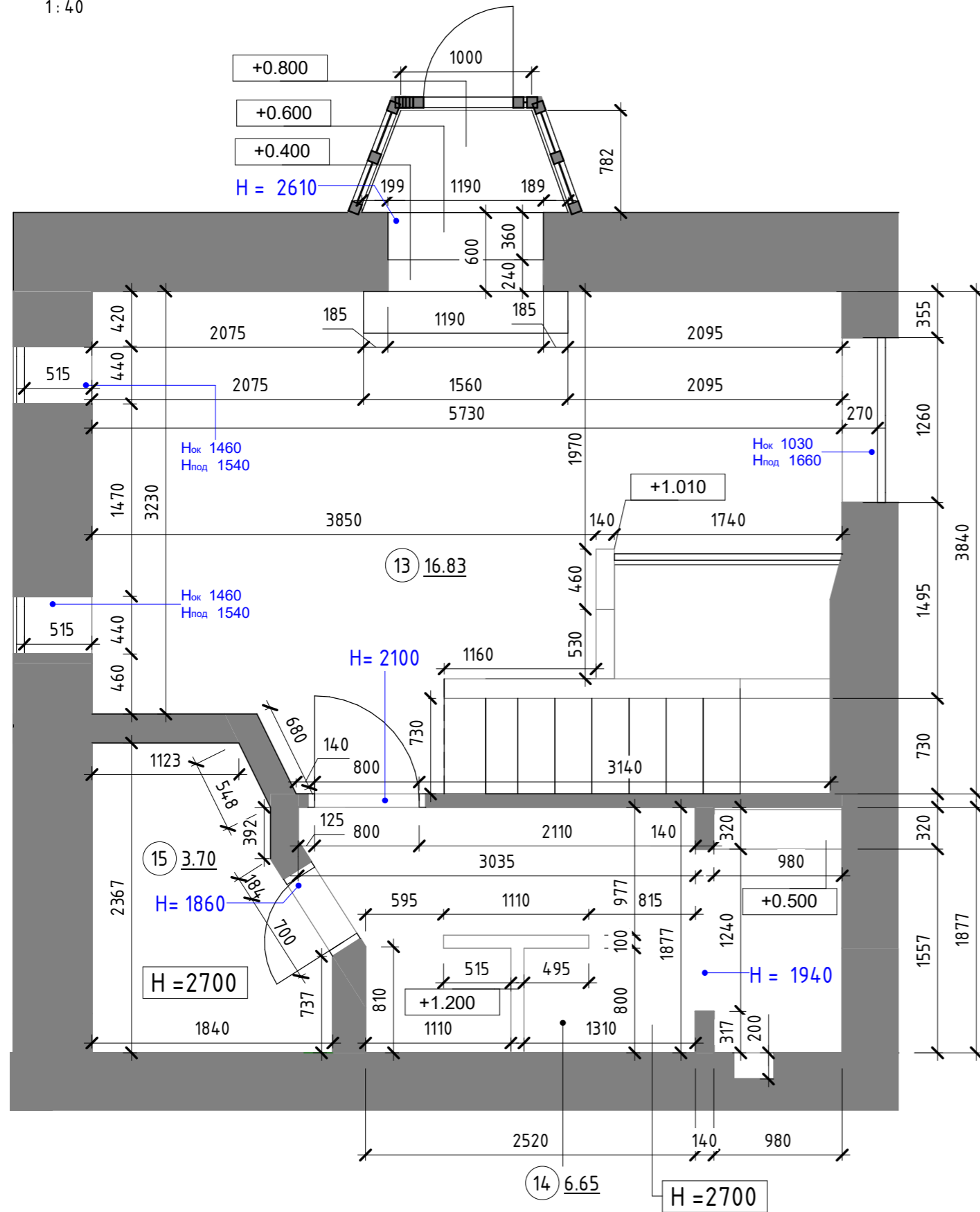

Экспликация помещений (Существующая планировка)

Номер	Наименование	Площадь
1	Прихожая	4.76 м ²
2	Холл	19.64 м ²
3	СанУзел на 1 уровне	8.72 м ²
4	Гостиная	46.86 м ²
5	Балкон у гостиной	3.17 м ²
6	Кухня	13.21 м ²
7	Кладовая	2.29 м ²
8	Детская	18.02 м ²
9	Спальня	23.58 м ²
10	Гардероб	6.18 м ²
11	Балкон у спальни 1	3.2 м ²
12	Балкон у спальни 2	4.29 м ²
13	Комната на 2 уровне	16.83 м ²
14	СанУзел на 2 уровне	6.65 м ²
15	Сануна на 2 уровне	3.7 м ²
Площадь		181.08 м ²

Экспликация помещений (Веранда)

Номер	Наименование	Площадь
16	Веранда	126.71 м ²
Площадь		126.71 м ²

Согласовано

Взам. инв. №	
Подп. и дата	
Инв. № подл.	

Изм.	Кол.уч.	Лист	№ док.	Подпись	Дата	Архитектурное бюро: Art Group Design e-mail: art_group_design@mail.ru тел. 8(9626)109-333 Заказ проекта: https://www.instagram.com/art.group_design163/		
Дизайнер	Редько А. Ю.					Стадия	Лист	Листов
Архитектор	Филимонова Ю. М.					ЭП	АИ-6	153
Обмерный план (Уровень 2)								

Обмерный план Уровень 2
1:60

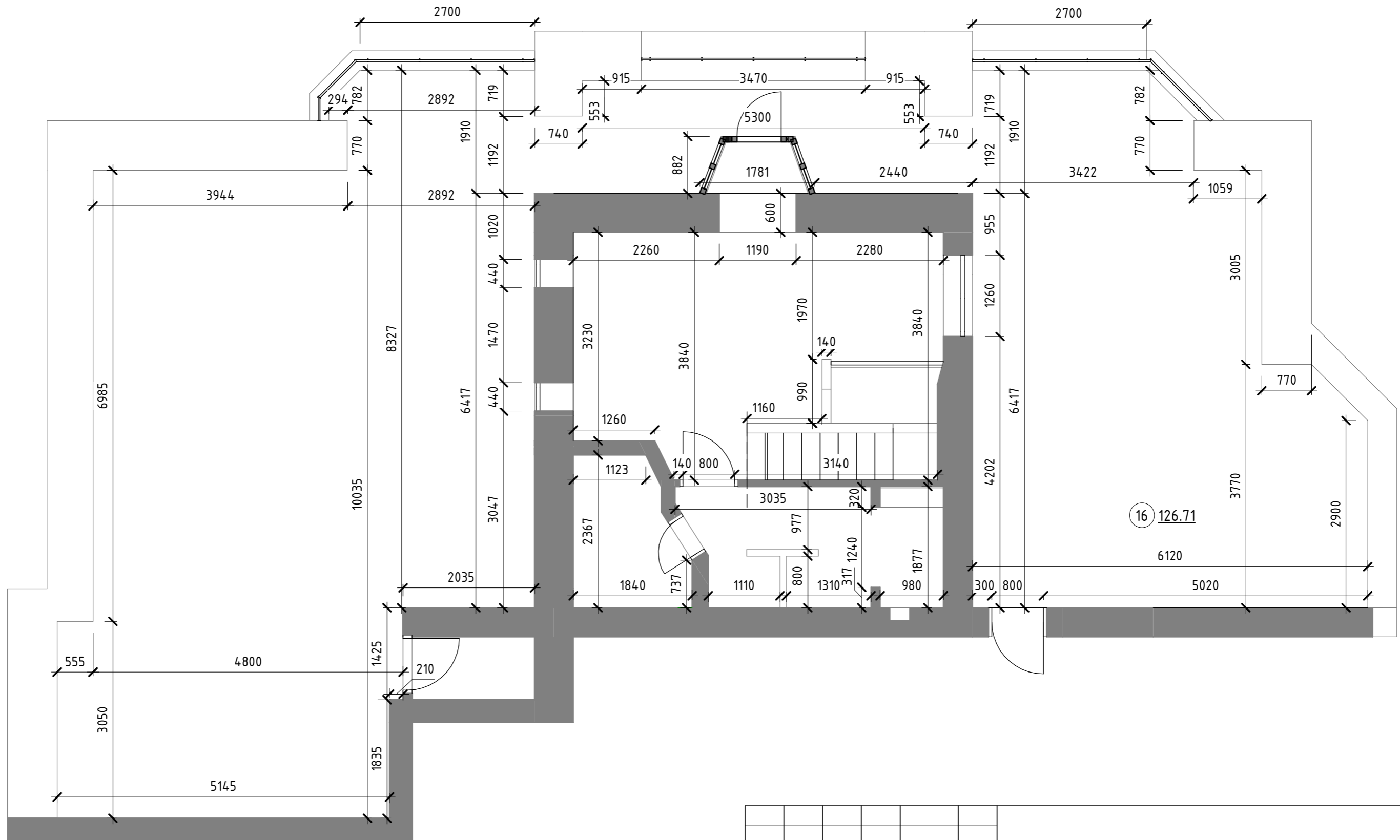

Согласовано			
Инв. № подл.	Подп. и дата	Взам. инв. №	

Изм.	Кол.уч.	Лист	№ док.	Подпись	Дата			
						Архитектурное бюро: Art Group Design e-mail: art_group_design@mail.ru тел. 8(9626)109-333 Заказ проекта: https://www.instagram.com/art.group_design163/		
Дизайнер		Редько А. Ю.				Стадия	Лист	Листов
Архитектор		Филимонова Ю. М.				ЭП	АИ-7	153
Обмерный план (Уровень 2 - с верандой)								

План демонтажа (Уровень 1)

1:60

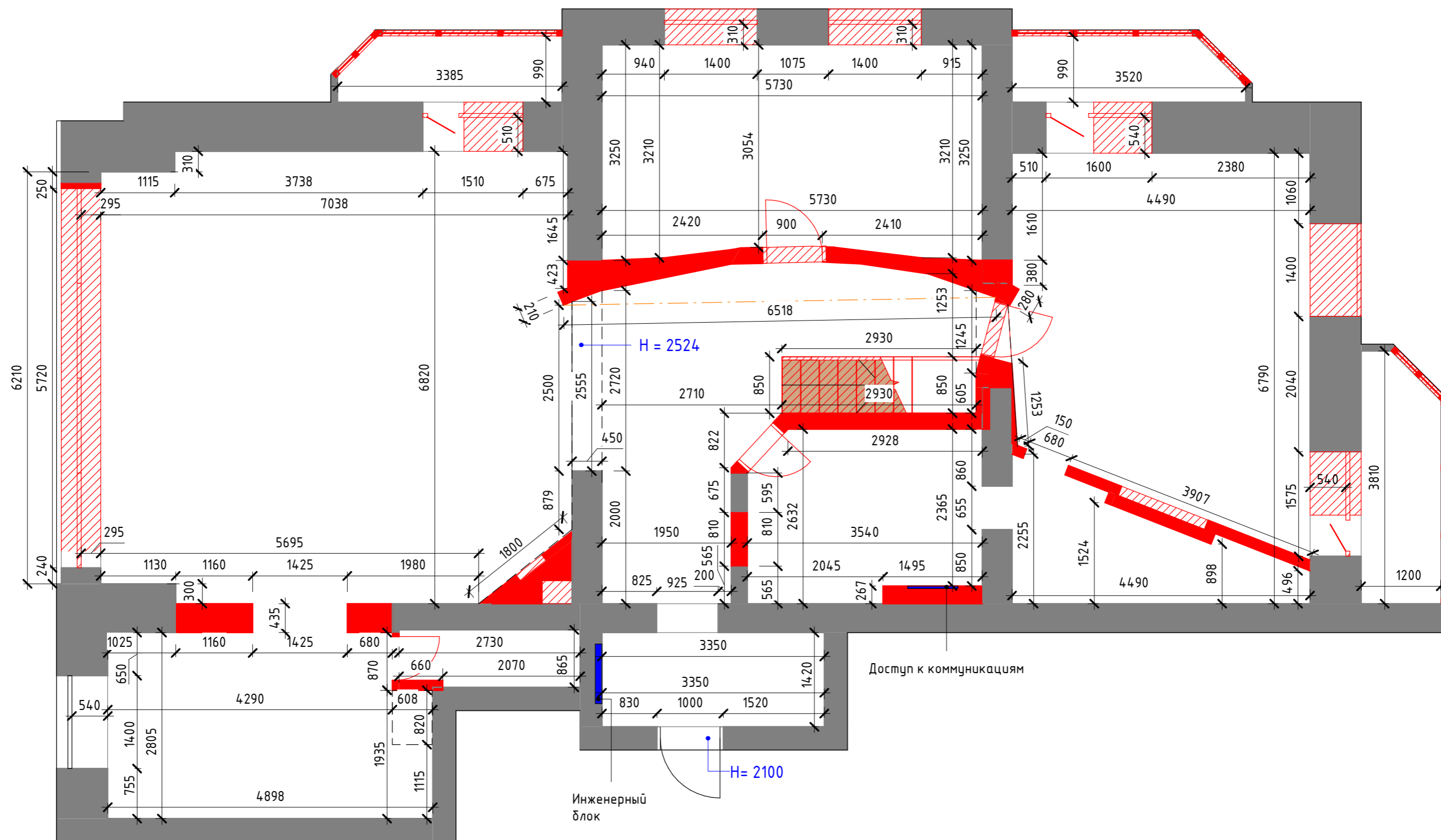

Спецификация демонтажа перегородок (Уровень 1)

Наименование работ	Площадь, м2	Объем, м3
Демонтаж перегородок	320.8 м ²	141.91 м ³
Создание проемов	9.5 м ²	4.73 м ³
Общий итог	330.3 м²	146.64 м³

Условные обозначения

 Демонтируемые перегородки

ArtGroupDesign	Название листа	План демонтажа (Уровень 1)	Лист	Листов
	Название проекта	Дизайн-проект квартиры (Ленинградская)	8	153
	Заказчик	Дизайнер Редько А.		

План демонтажа (Уровень 2)
1:40

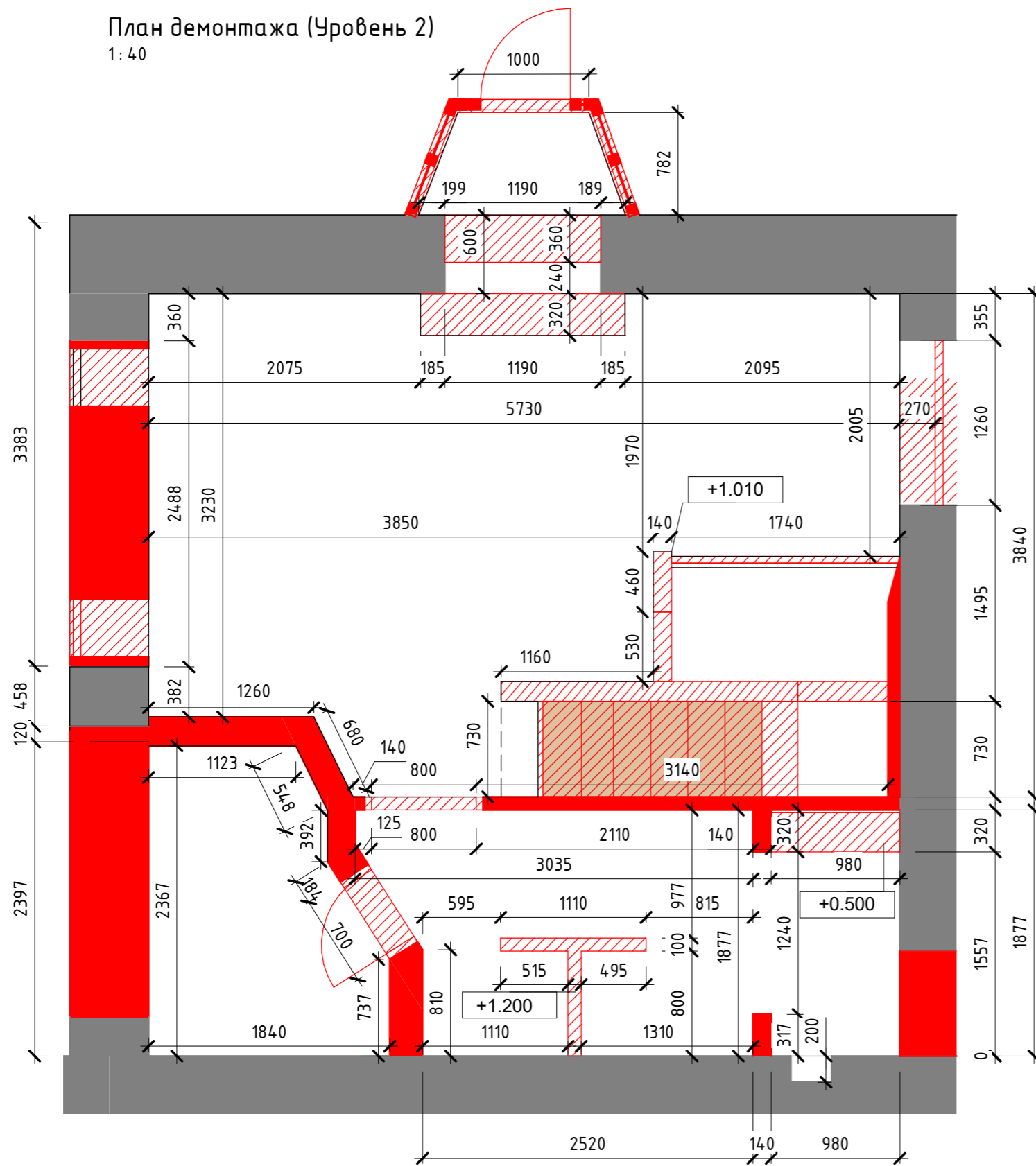

Наименование работ	Площадь, м ²	Объем, м ³
Демонтаж перегородок	257.6 м ²	118.16 м ³
Создание проемов	2.7 м ²	1.23 м ³
Общий итог	260.3 м ²	119.39 м ³

Согласовано					
Взам. инв. №					
Подп. и дата					
Инв. № подл.					

Условные обозначения
 Демонтируемые перегородки

Архитектурное бюро: Art Group Design e-mail: art_group_design@mail.ru тел. 8(9626)109-333 Заказ проекта: https://www.instagram.com/art.group_design163/											
Изм.	Кол.уч.	Лист	№ док.	Подпись	Дата						
Дизайнер	Редько А. Ю.										
Архитектор	Филимонова Ю. М.										
<table border="1"> <tr> <td>Стадия</td> <td>Лист</td> <td>Листов</td> </tr> <tr> <td>ЭП</td> <td>АИ-9</td> <td>153</td> </tr> </table>						Стадия	Лист	Листов	ЭП	АИ-9	153
Стадия	Лист	Листов									
ЭП	АИ-9	153									
План демонтажа (Уровень 2)											

План монтажа (Уровень 1)
1:60

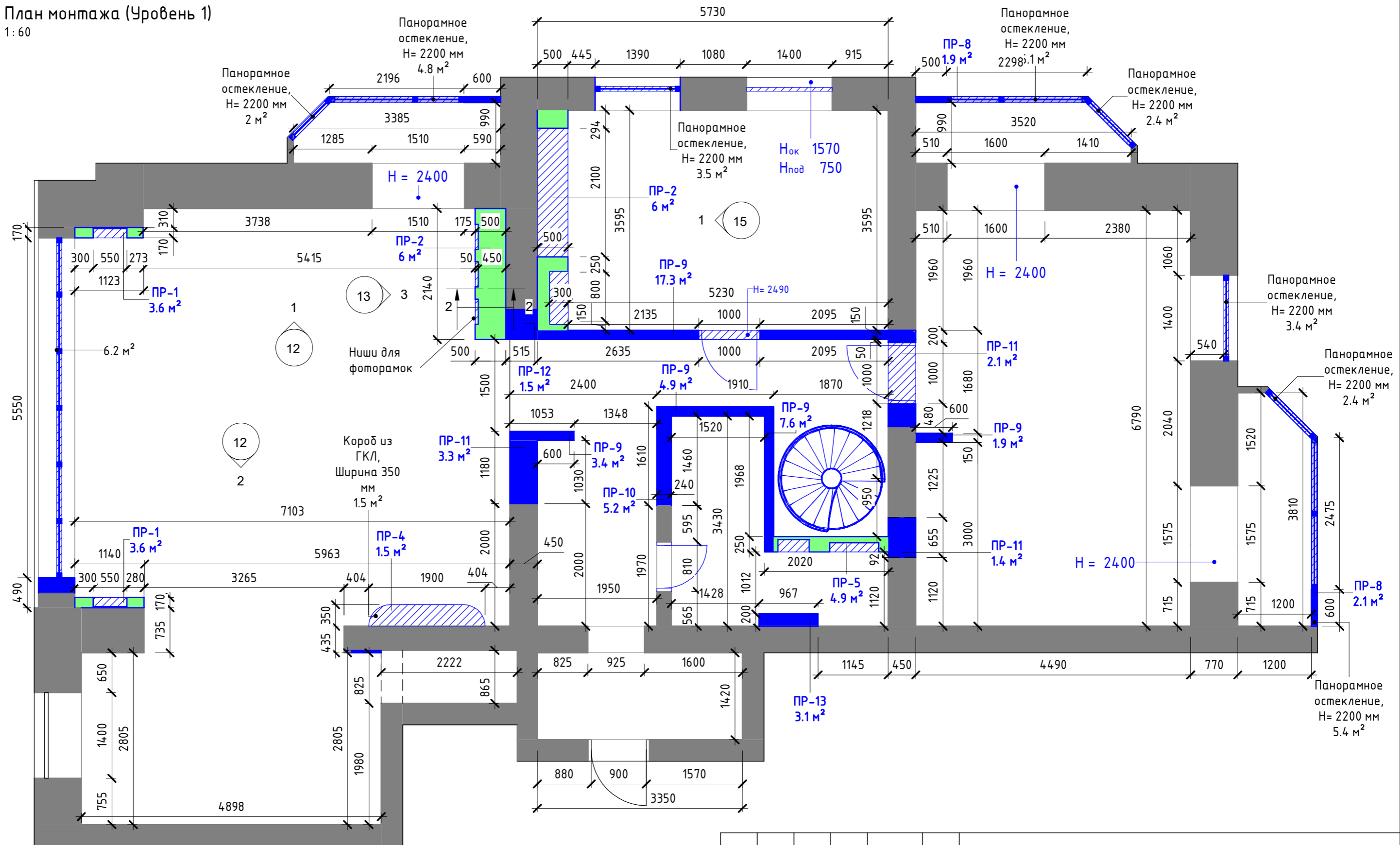

Согласовано

Взам. инв. №

Подп. и дата

Инв. № подл.

Условные обозначения

- Монтируемые перегородки из газоблоков (Уровень 1), $S = 50.1 \text{ м}^2$
- Монтируемые перегородки из ГКЛ (Уровень 1), $S = 24.2 \text{ м}^2$

						Архитектурное бюро: Art Group Design			
						e-mail: art_group_design@mail.ru	тел. 8(9626)109-333		
						Заказ проекта: https://www.instagram.com/art.group_design163/			
Изм.	Кол.уч.	Лист	№ док.	Подпись	Дата			Стадия	Лист
Дизайнер				Редько А. Ю.				ЭП	153
Архитектор				Филимонова Ю. М.				АИ-10	153
План монтажа (Уровень 1)									

Спецификация монтируемых перегородок (Уровень 1)

Марка	Наименование	Площадь, м2
-------	--------------	-------------

ПР-1	Перегородка ГКЛ, 170 мм	7.2 м ²
ПР-2	Короб из ГКЛ, Ширина 500 мм	12.1 м ²
ПР-5	Короб из ГКЛ, Ширина 250 мм	4.9 м ²
ПР-9	Перегородка из газоблоков, 150 мм	35 м ²
ПР-10	Перегородка из газоблоков, 240 мм	5.2 м ²
ПР-11	Перегородка из газоблоков, 450 мм	5.4 м ²
ПР-12	Перегородка из газоблоков, 515 мм	1.5 м ²
ПР-13	Перегородка из газоблоков, 200 мм	3.1 м ²
Общий итог		74.3 м ²

Согласовано

Взам. инв. №

Подп. и дата

Инв. № подл.

Изм.	Кол.уч.	Лист	№ док.	Подпись	Дата			
						Архитектурное бюро: Art Group Design e-mail: art_group_design@mail.ru тел. 8(9626)109-333 Заказ проекта: https://www.instagram.com/art.group_design163/		
Дизайнер		Редько А. Ю.				Стадия	Лист	Листов
Архитектор		Филимонова Ю. М.				ЭП	АИ-11	153
						Спецификация монтируемых перегородок (Уровень 1)		

Развертка 12-1
1:35

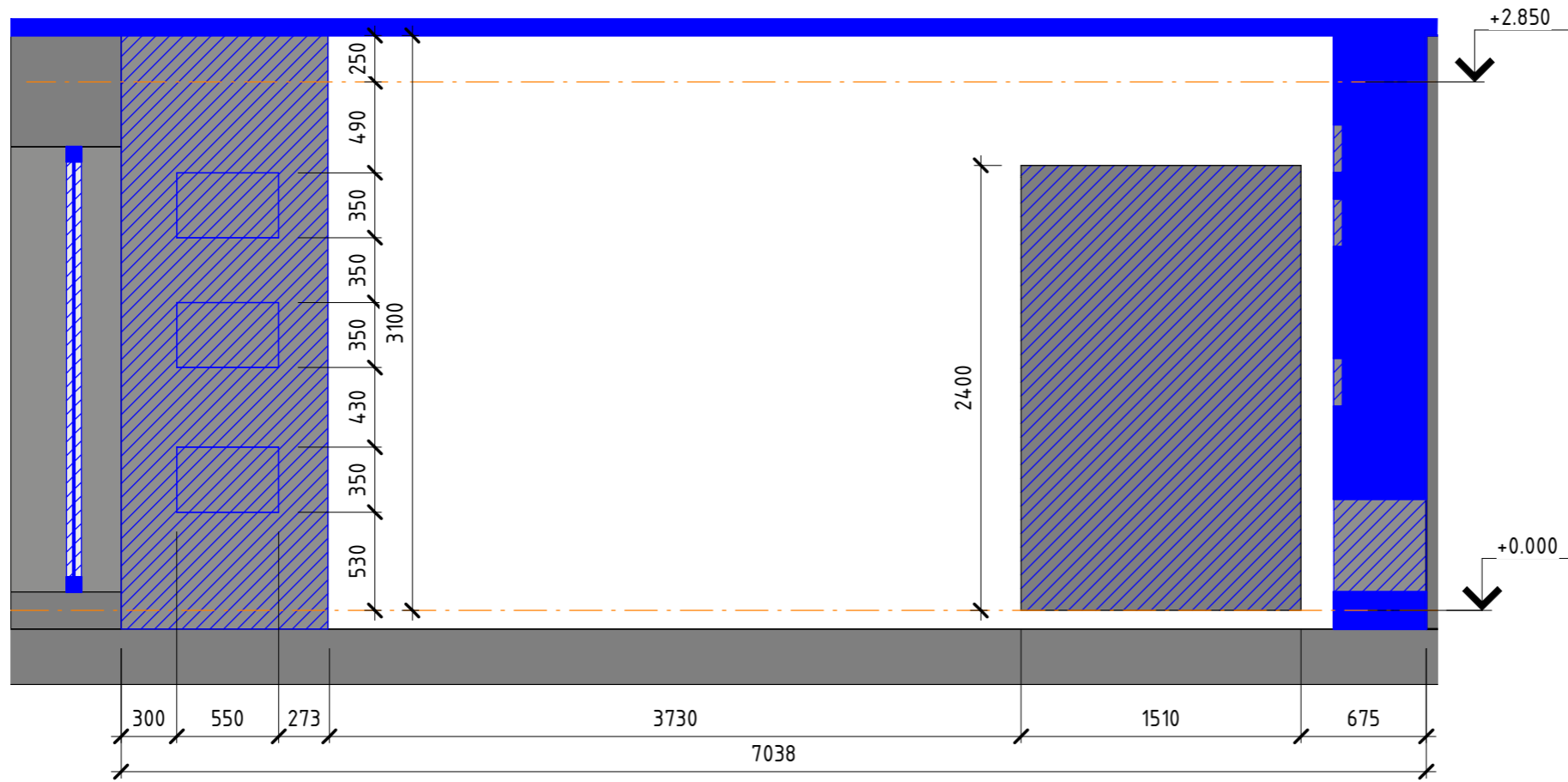

Развертка 12-2
1:35

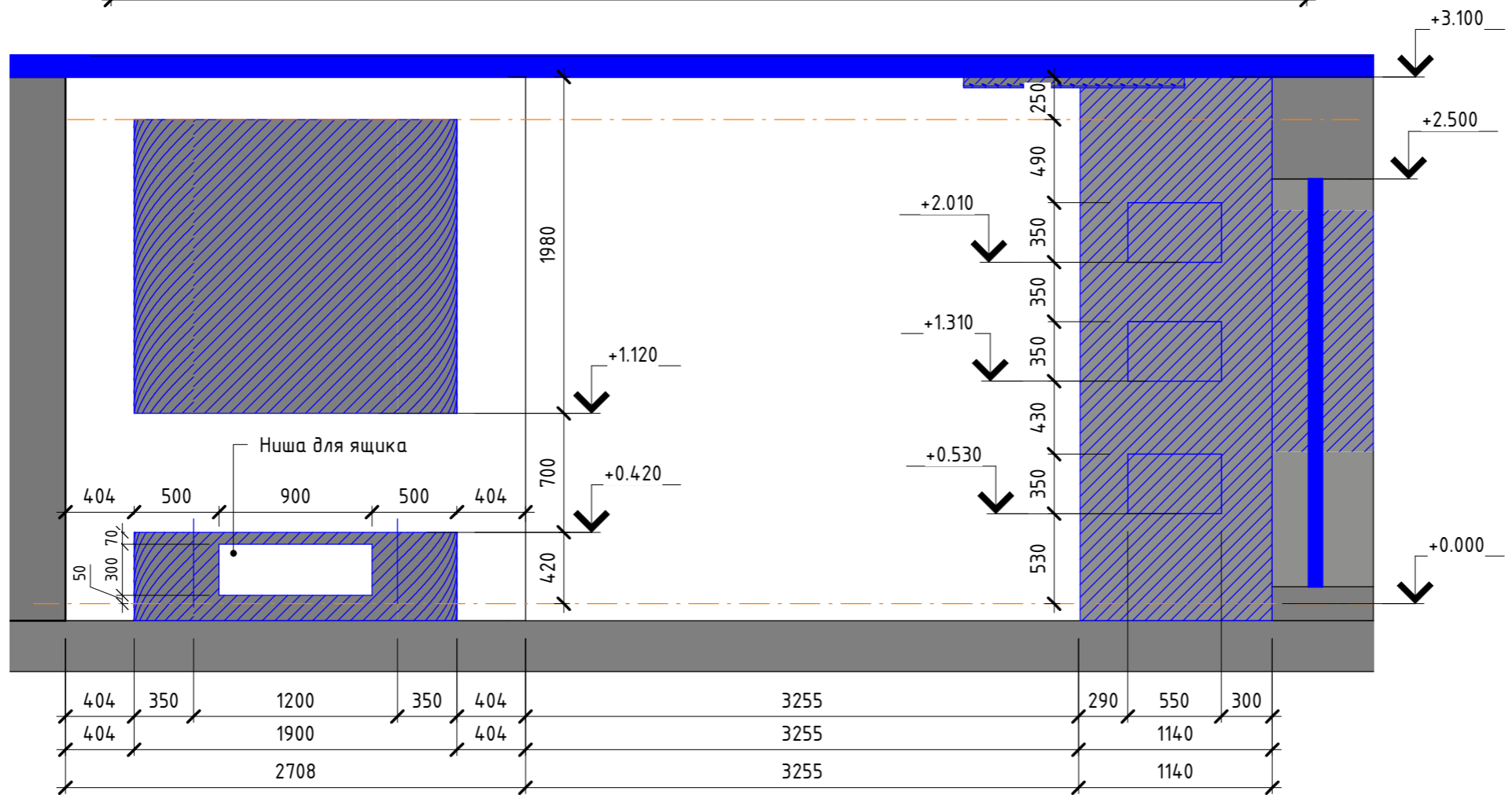

Примечание:

1. Все высоты указаны от уровня ЧИСТОГО пола

ArtGroupDesign	Название листа	Развертки (Монтаж ниш и короба для камина)	Лист	Листов
	Название проекта	Дизайн-проект квартиры (Ленинградская)	12	153
	Заказчик	Дизайнер Редько А.		

Развертка 13-3

1:30

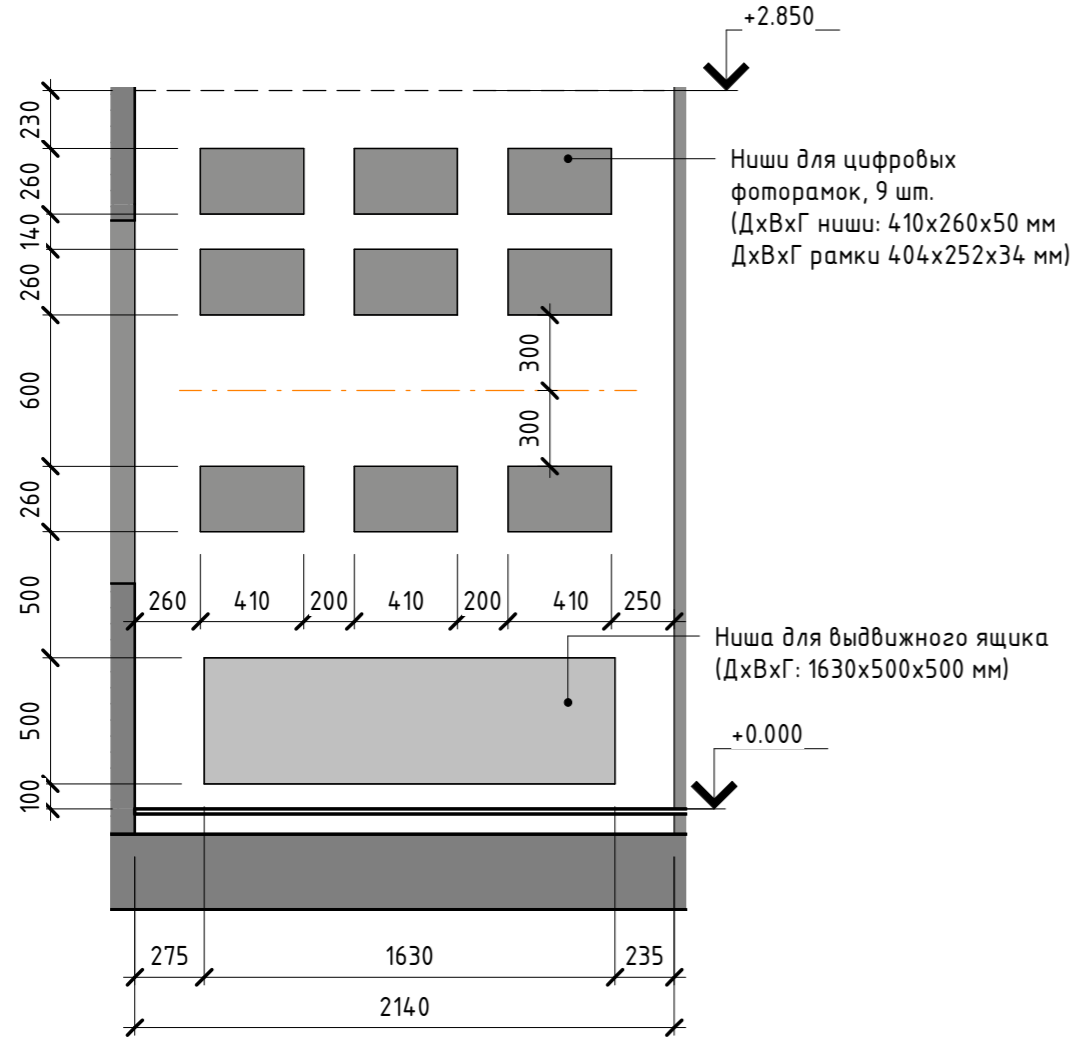

Развертка 13-1

1:30

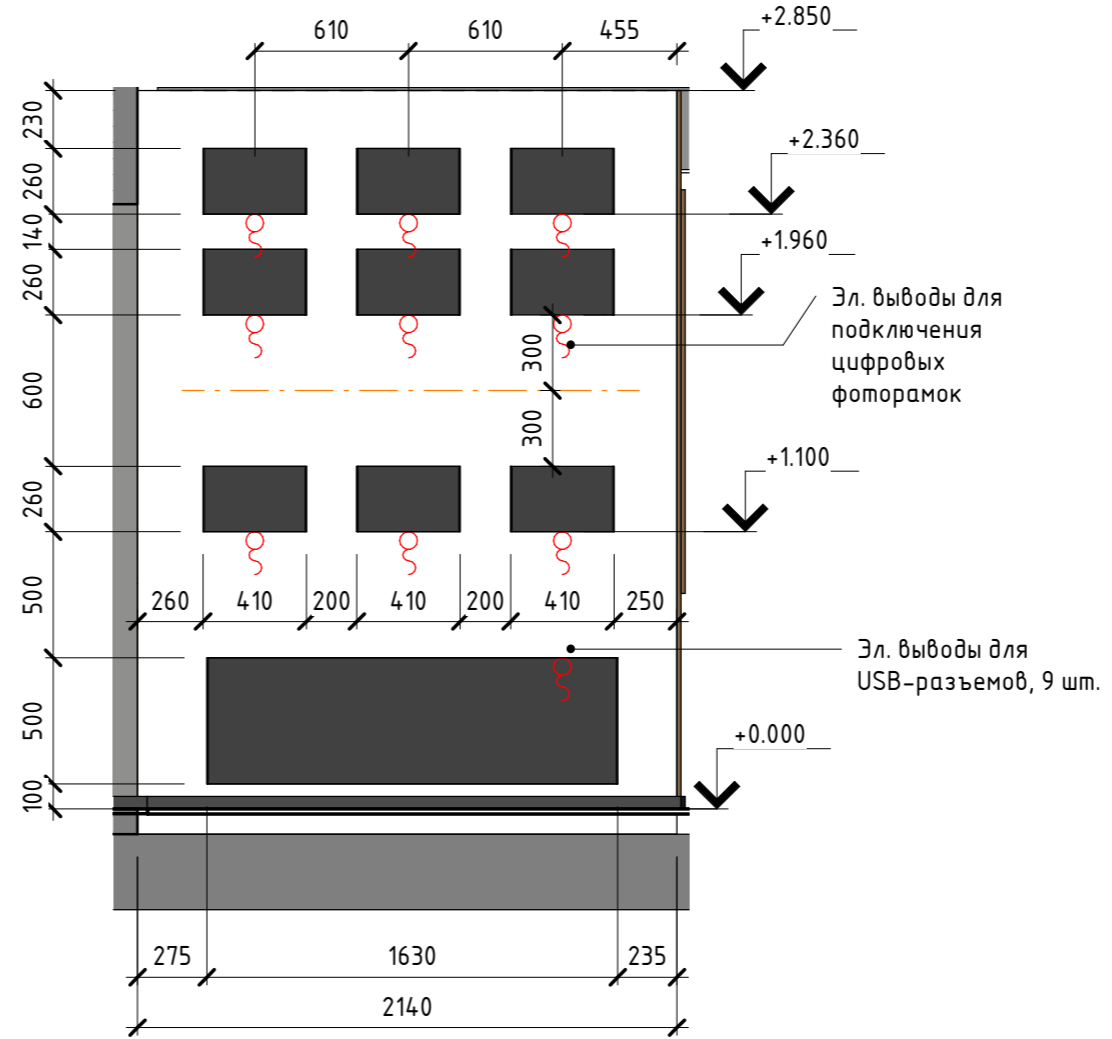

Развертка 13-2

1:30

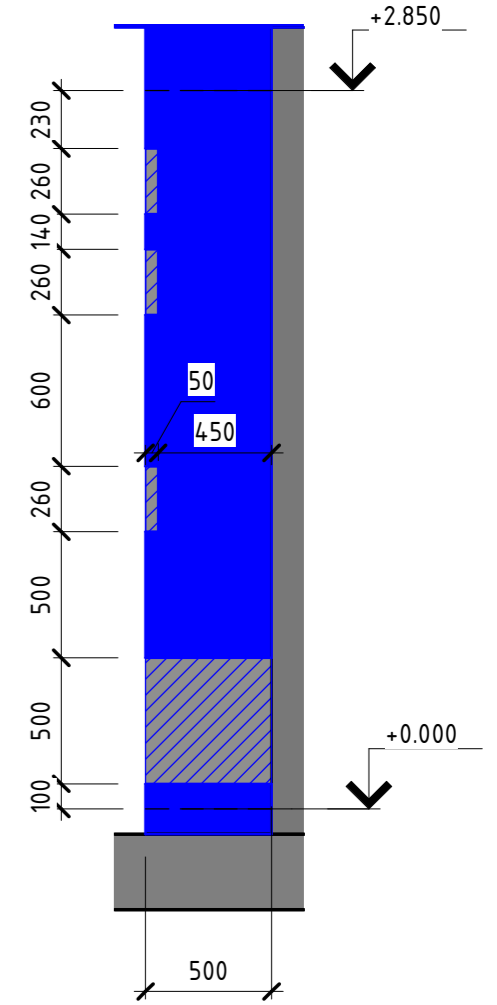

Согласовано	
Взам. инв. №	
Подп. и дата	
Инв. № подл.	

Архитектурное бюро: Art Group Design e-mail: art_group_design@mail.ru тел. 8(9626)109-333 Заказ проекта: https://www.instagram.com/art.group_design163/								
Изм.	Кол.уч.	Лист	№ док.	Подпись	Дата			
Дизайнер	Редько А. Ю.							
Архитектор	Филимонова Ю. М.							
Развертки (монтаж ниш)						Стадия	Лист	Листов
						ЭП	АИ-13	153

План монтажа (СанУзел, Уровень 1)

1:30

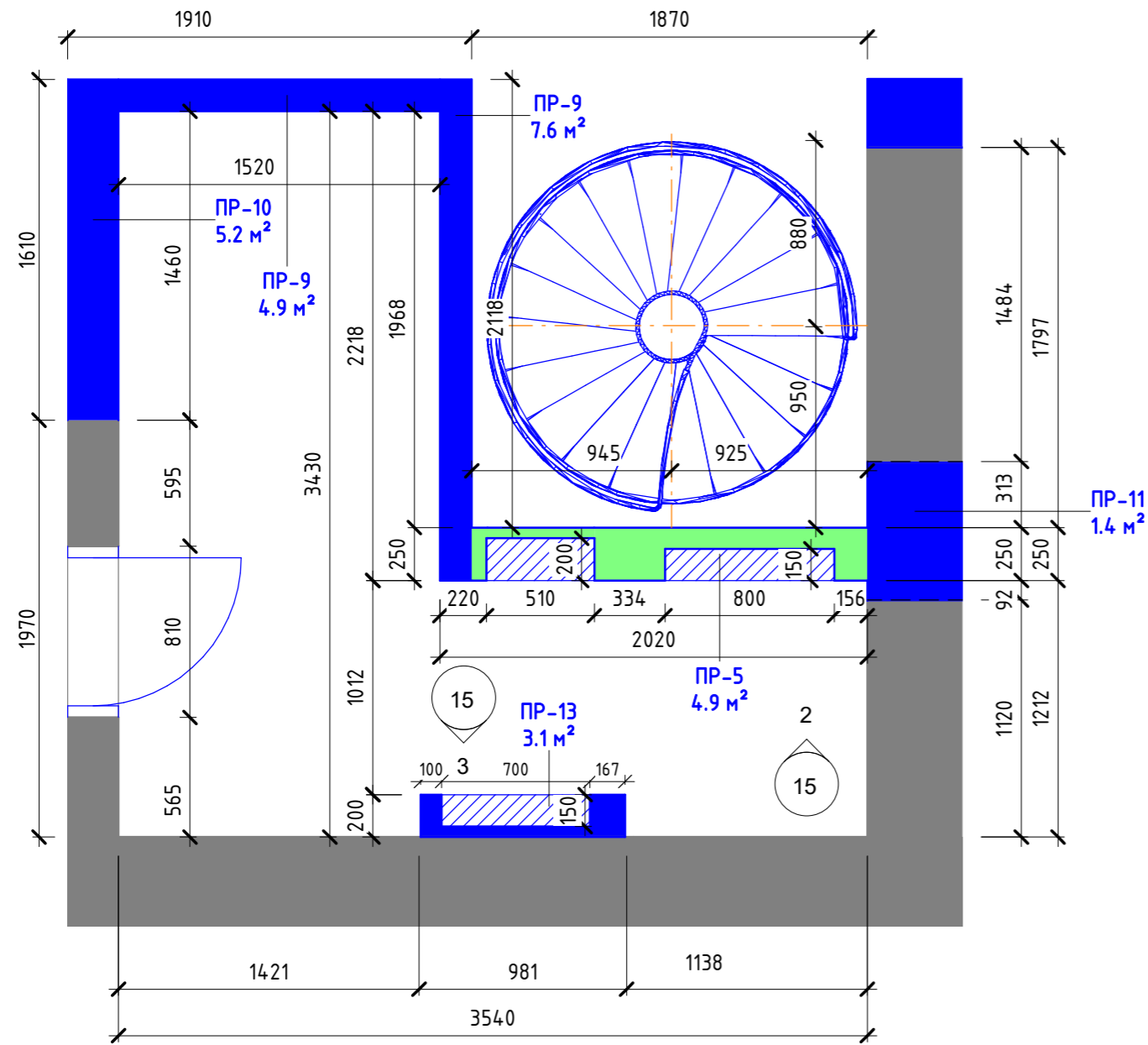

Согласовано

Взам. инв. №

Подп. и дата

Инв. № подл.

						Архитектурное бюро: Art Group Design e-mail: art_group_design@mail.ru тел. 8(9626)109-333 Заказ проекта: https://www.instagram.com/art.group_design163/		
Изм.	Кол.уч.	Лист	№ док.	Подпись	Дата	Стадия	Лист	Листов
Дизайнер		Редько А. Ю.				ЭП	АИ-14	153
Архитектор		Филимонова Ю. М.						
						План монтажа (СанУзел, Уровень 1)		

Развертка 15-3

1:35

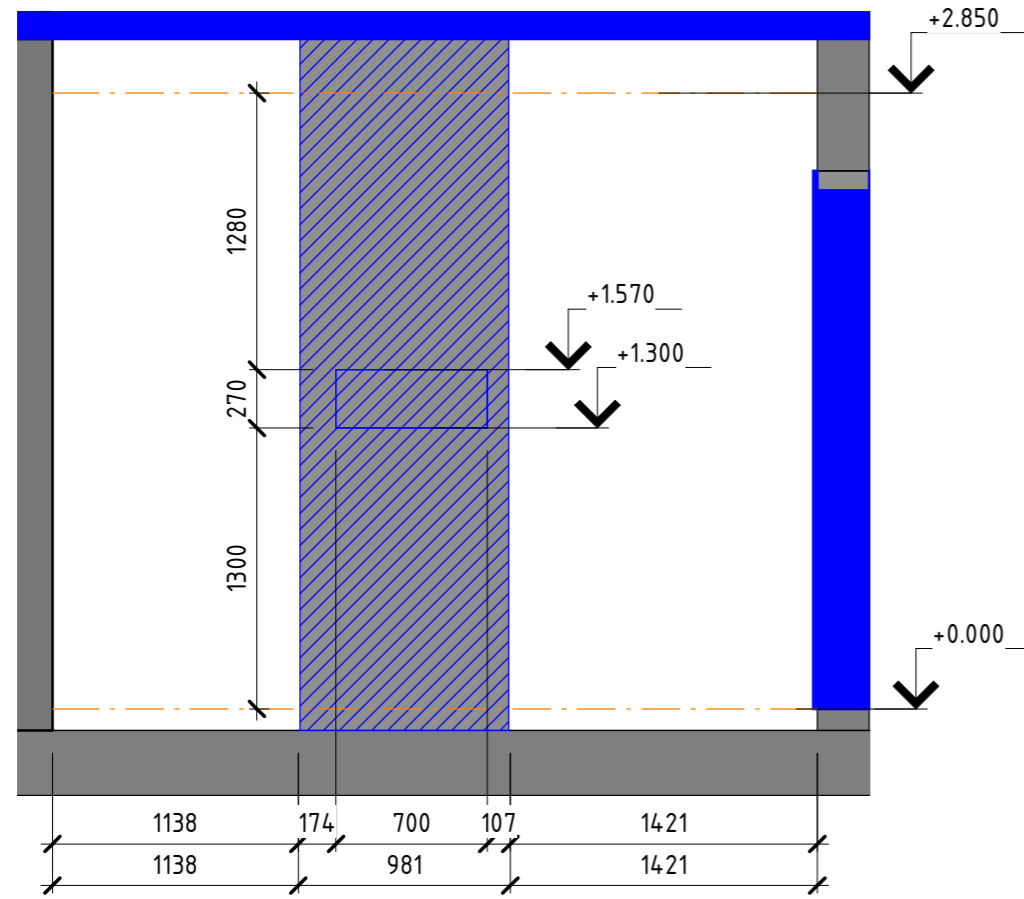

Развертка 15-2

1:35

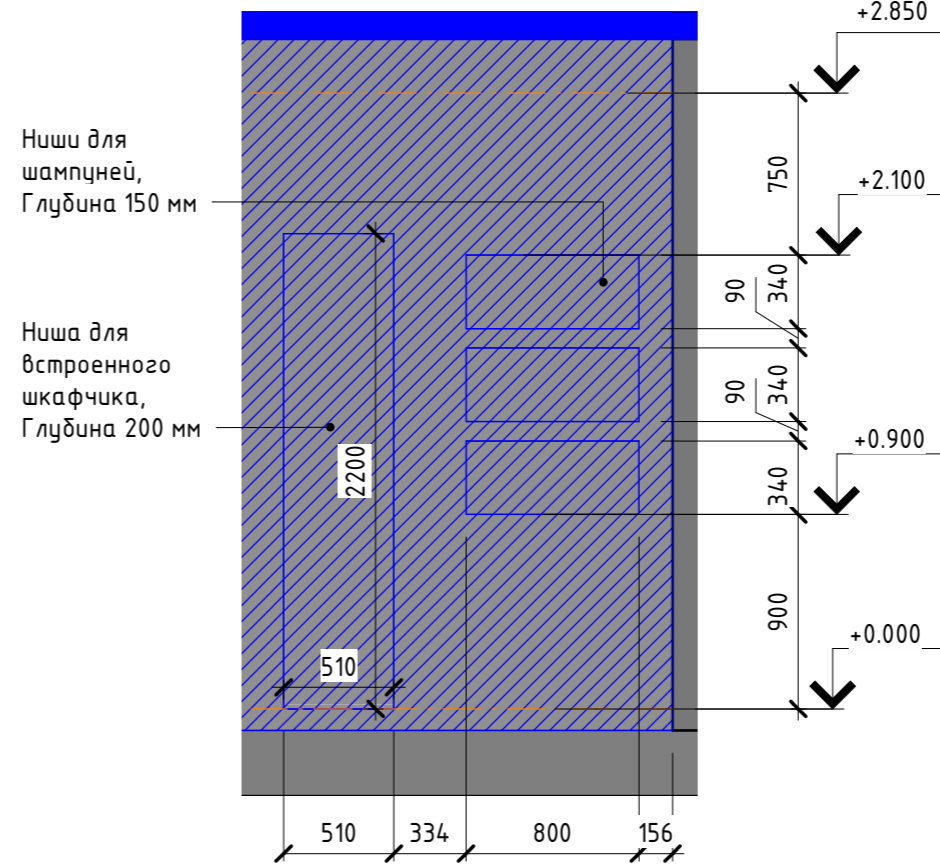

Развертка 15-1

1:35

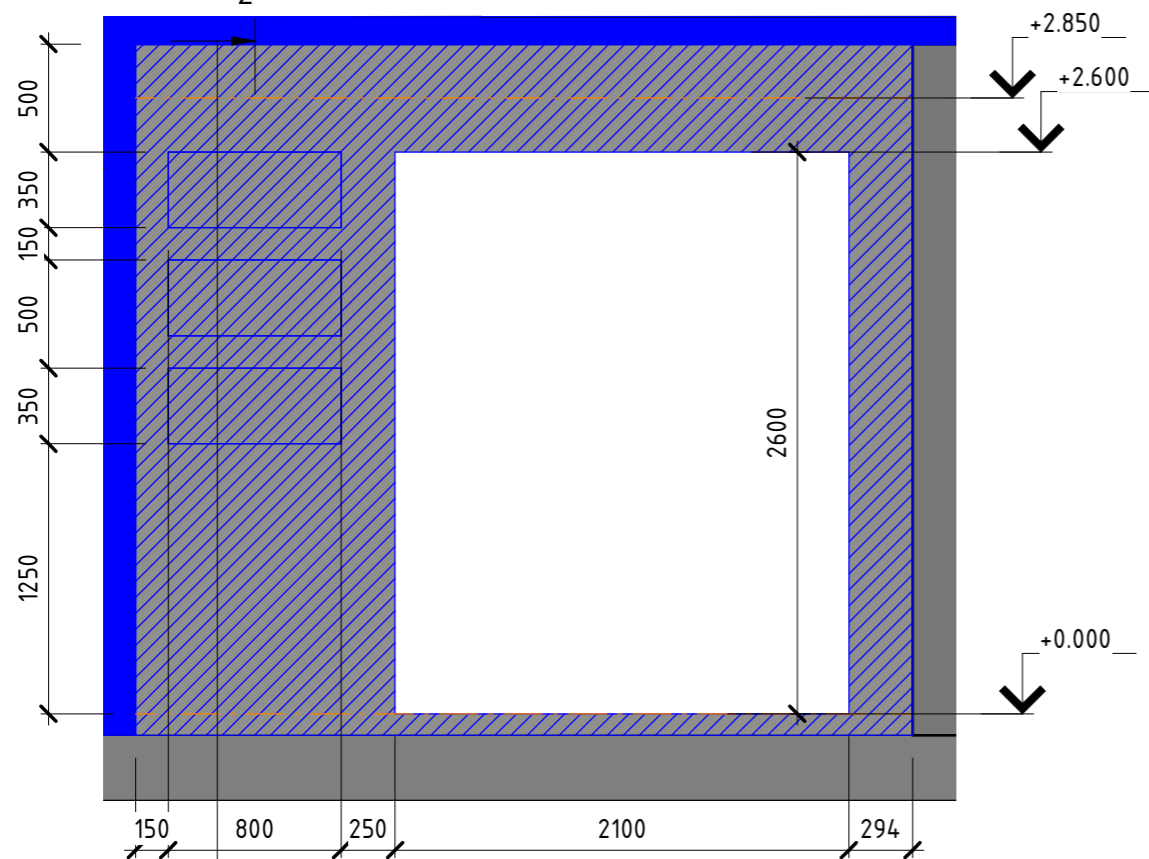

						Архитектурное бюро: Art Group Design e-mail: art_group_design@mail.ru тел. 8(9626)109-333 Заказ проекта: https://www.instagram.com/art.group_design163/		
Изм.	Кол.уч.	Лист	№ док.	Подпись	Дата	Стадия	Лист	Листов
Дизайнер	Редько А. Ю.					ЭП	АИ-15	153
Архитектор	Филимонова Ю. М.					Развертки (Монтаж ниш санузла и детской)		

Согласовано

Взам. инв. №

Подп. и дата

Инв. № подл.

План монтажа (Уровень 2)

1:60

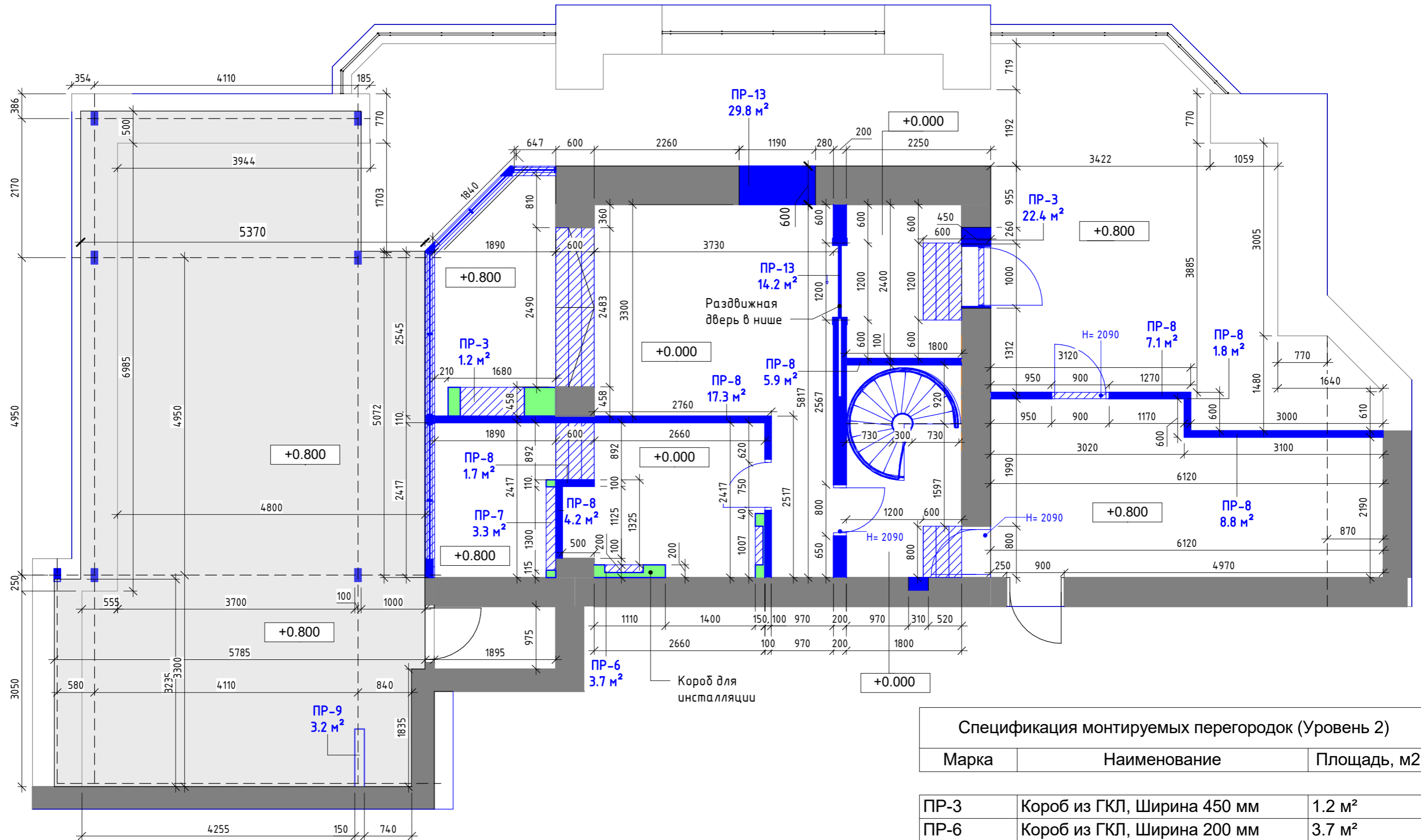

Условные обозначения

- Монтируемые перегородки из газоблоков (Уровень 2), S= 80.7 м²
- Монтируемые перегородки из ГКЛ (Уровень 2), S= 11.7 м²

Спецификация монтируемых перегородок (Уровень 2)

Марка	Наименование	Площадь, м ²
ПР-3	Короб из ГКЛ, Ширина 450 мм	1.2 м ²
ПР-6	Короб из ГКЛ, Ширина 200 мм	3.7 м ²
ПР-7	Короб из ГКЛ, Ширина 150 мм	6.8 м ²
ПР-8	Перегородка из газоблоков, 100 мм	53.5 м ²
ПР-9	Перегородка из газоблоков, 150 мм	13.5 м ²
ПР-13	Перегородка из газоблоков, 200 мм	14.2 м ²
Общий итог		92.9 м²

ArtGroupDesign	Название листа	План монтажа (Уровень 2)		Лист	Листов
	Название проекта	Дизайн-проект квартиры (Ленинградская)		16	153
	Заказчик	Дизайнер	Редько А.		

План монтажа (Уровень 2, интерьер)

1:35

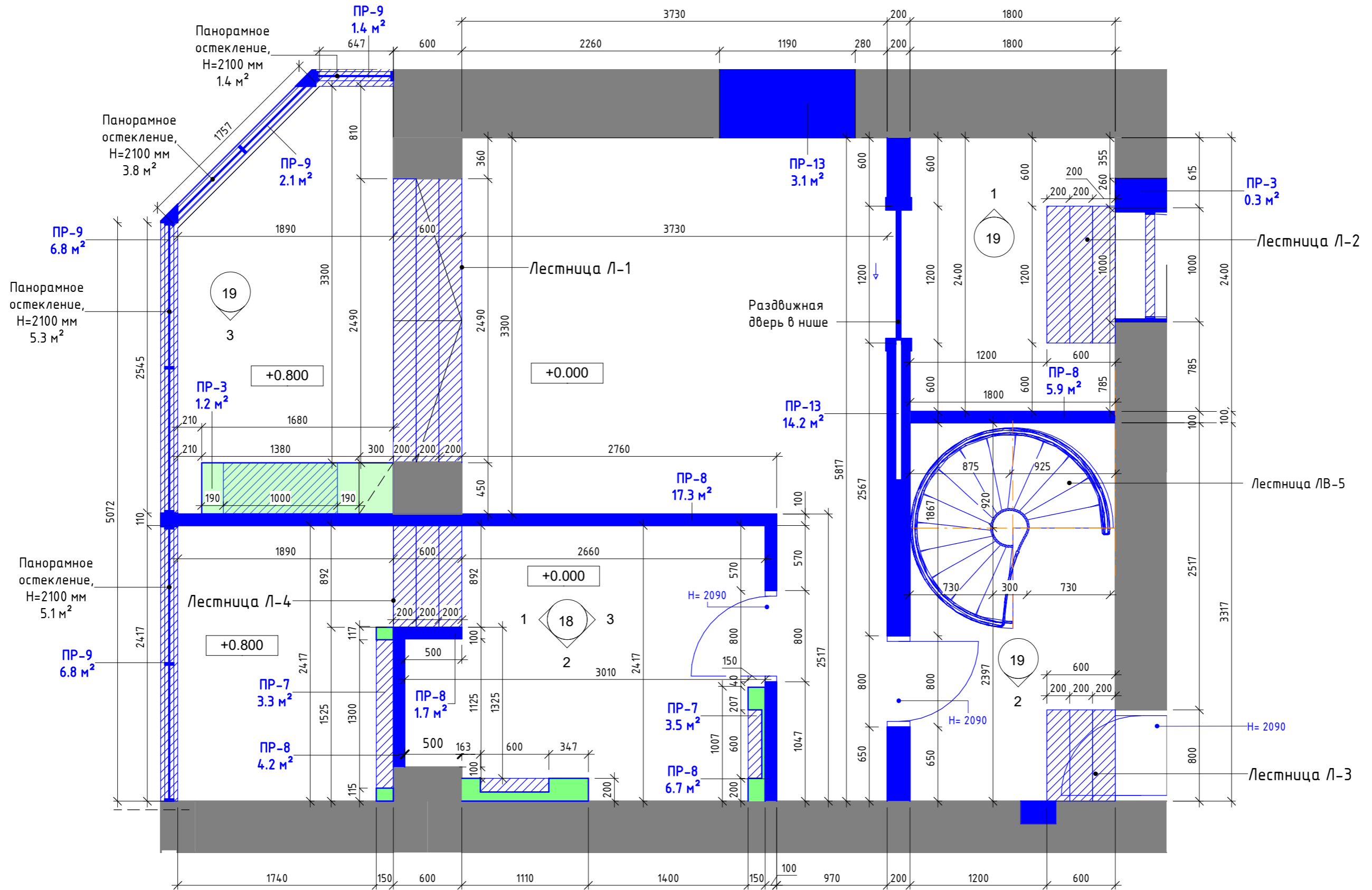

Условные обозначения

- Монтируемые перегородки из газоблоков (Уровень 2), S= 80.7 м²
- Монтируемые перегородки из ГКЛ (Уровень 2), S= 11.7 м²

ArtGroupDesign	Название листа	План монтажа (Уровень 2, интерьер)	Лист	Листов
	Название проекта	Дизайн-проект квартиры (Ленинградская)	17	153
	Заказчик	Дизайнер Редько А.		

Развертка 18-1
1:30

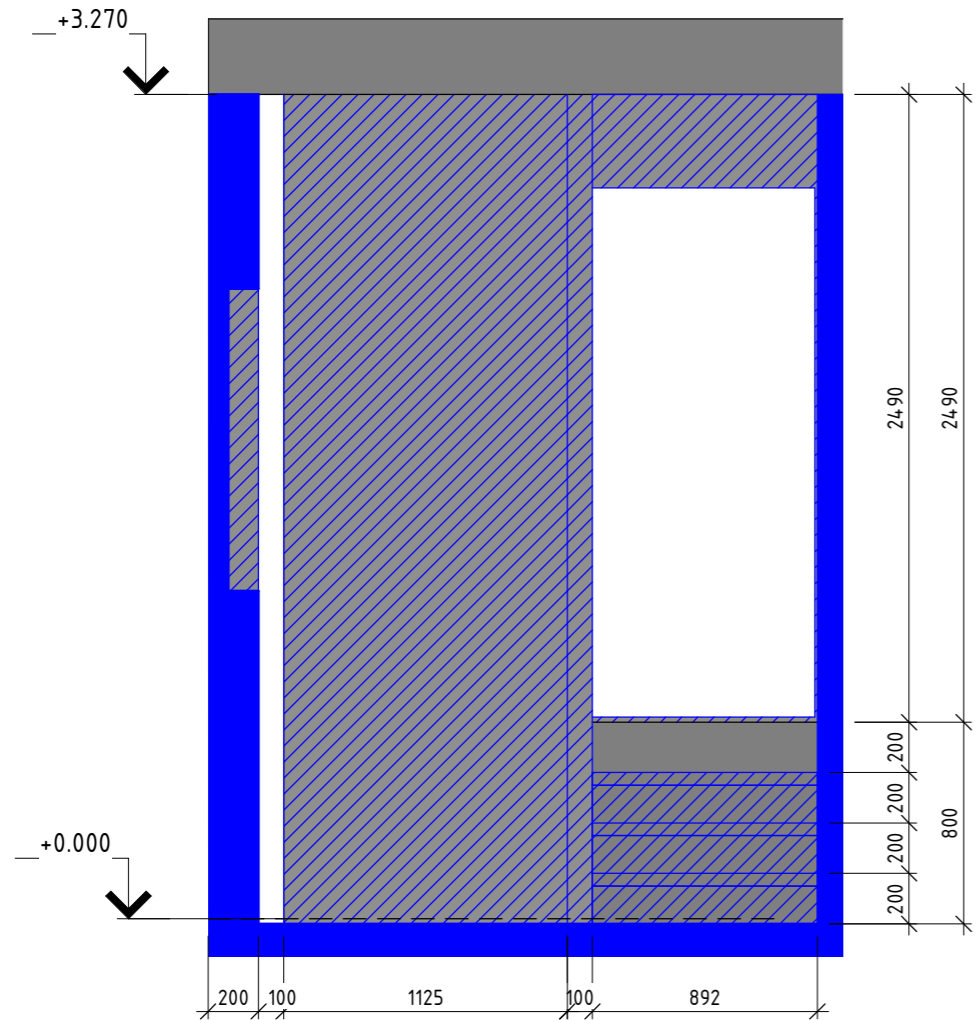

Развертка 18-2
1:30

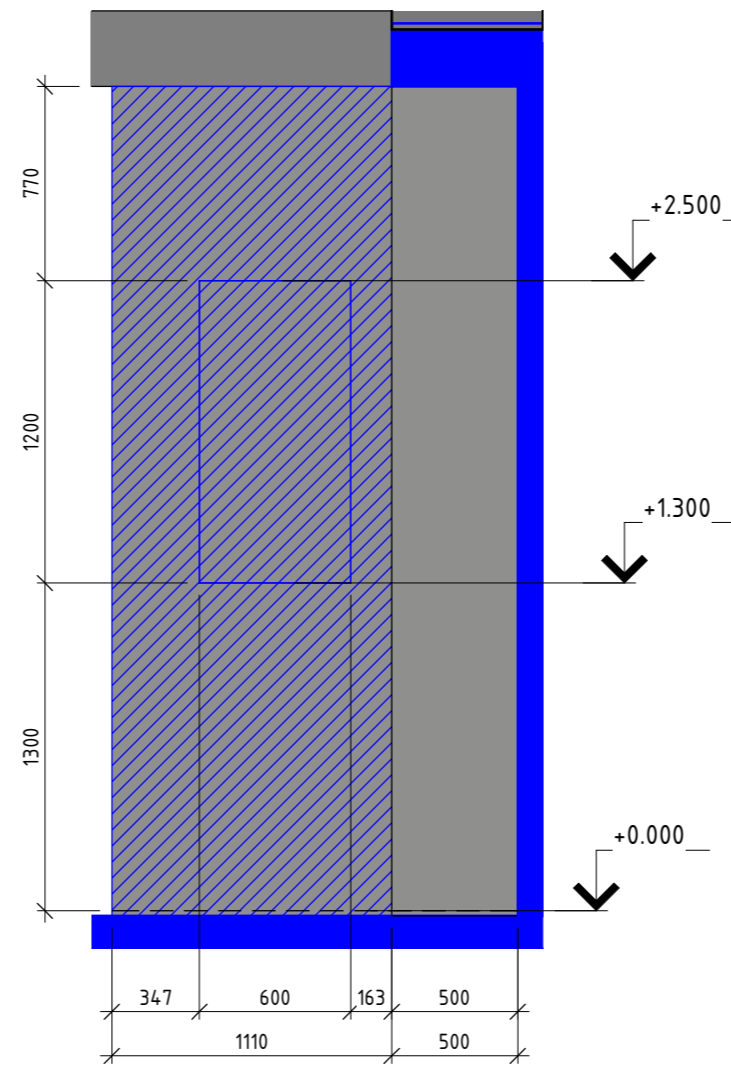

Развертка 18-3
1:30

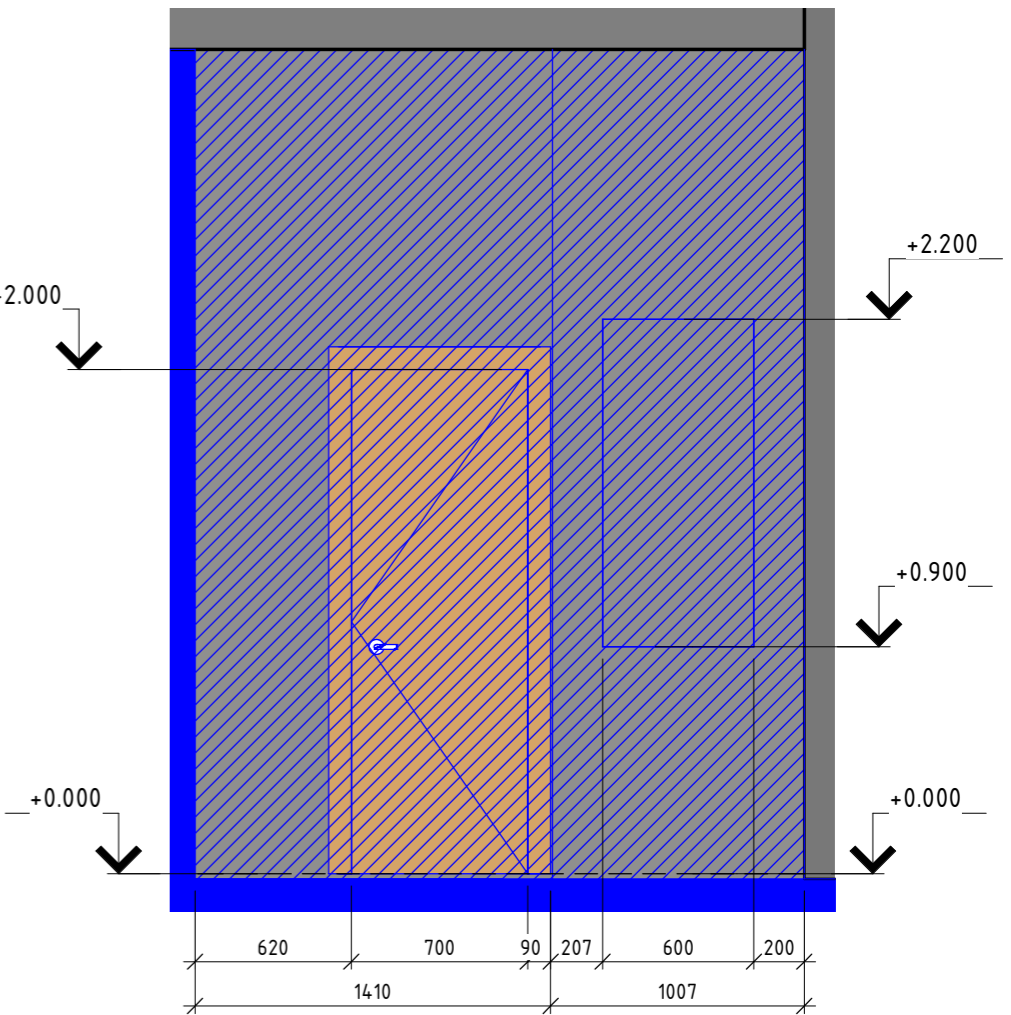

Спецификация лестниц (Уровень 2)

Марка	Наименование	Ширина проступи, мм	Высота подступенка, мм
Л-1	Лестница прямая, Ширина 2490 мм, Высота 600 мм	200	200
Л-2	Лестница прямая, Ширина 1200 мм, Высота 600 мм	200	200
Л-3	Лестница прямая, Ширина 800 мм, Высота 600 мм	200	200
Л-4	Лестница прямая, Ширина 892 мм, Высота 600 мм	200	200
ЛВ-5	Лестница винтовая 1760x1760 мм, Ширина марша 700 мм, Высота 3330 мм (Ширину проступи и высоты подступенка уточнить при расчете конструкции)	200	200

ArtGroupDesign	Название листа	Развертки (Монтаж) и Спецификация лестниц		Лист	Листов
	Название проекта	Дизайн-проект квартиры (Ленинградская)		18	153
	Заказчик	Дизайнер	Редько А.		

Развертка 19-3
1:35

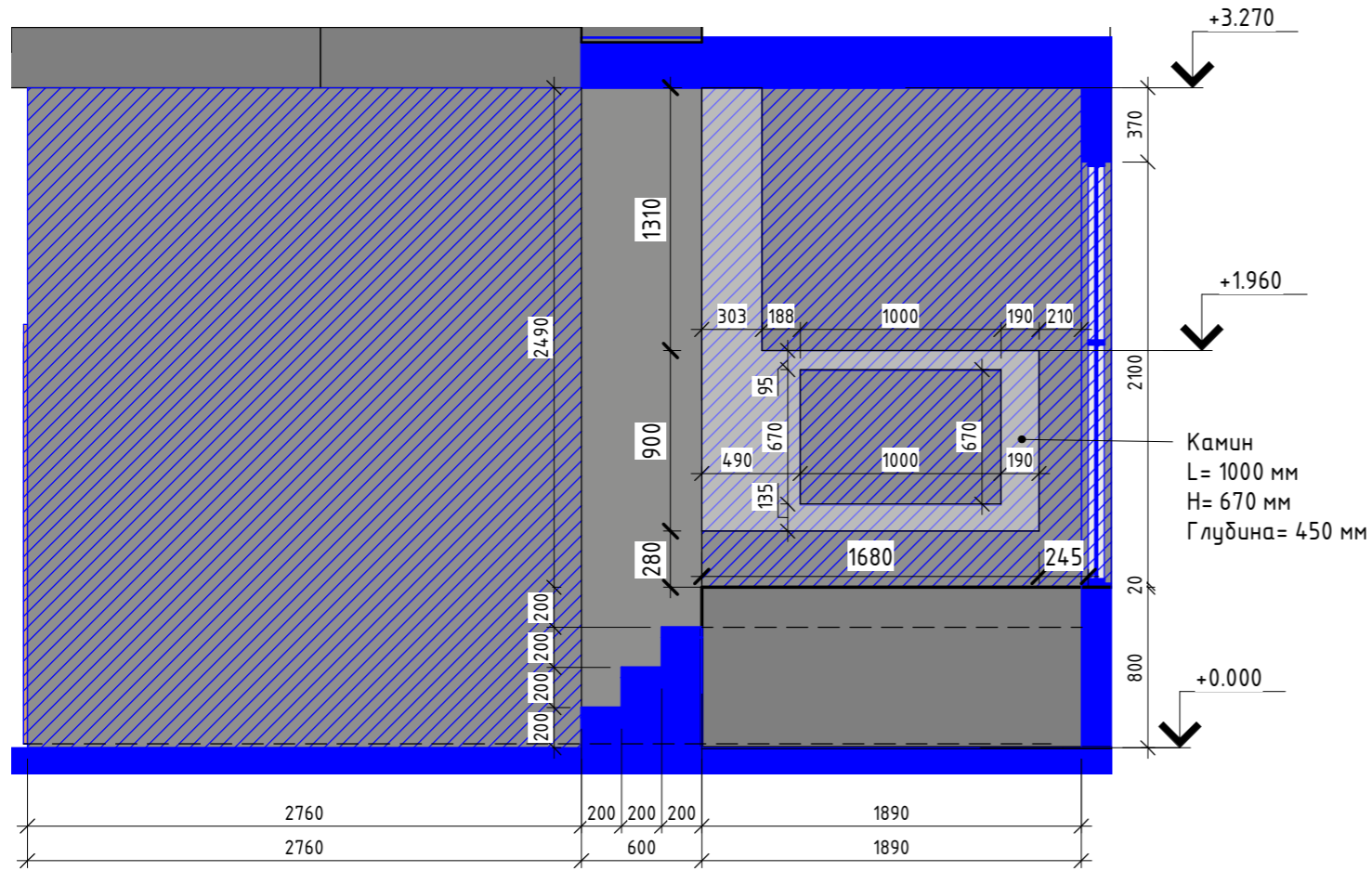

Развертка 19-2
1:35

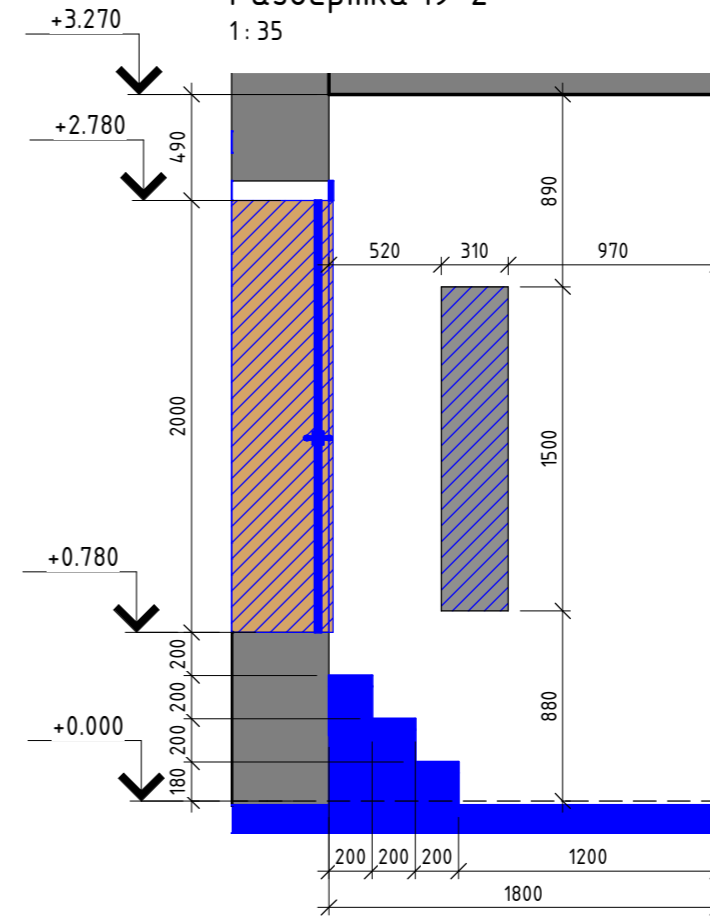

Развертка 19-1
1:35

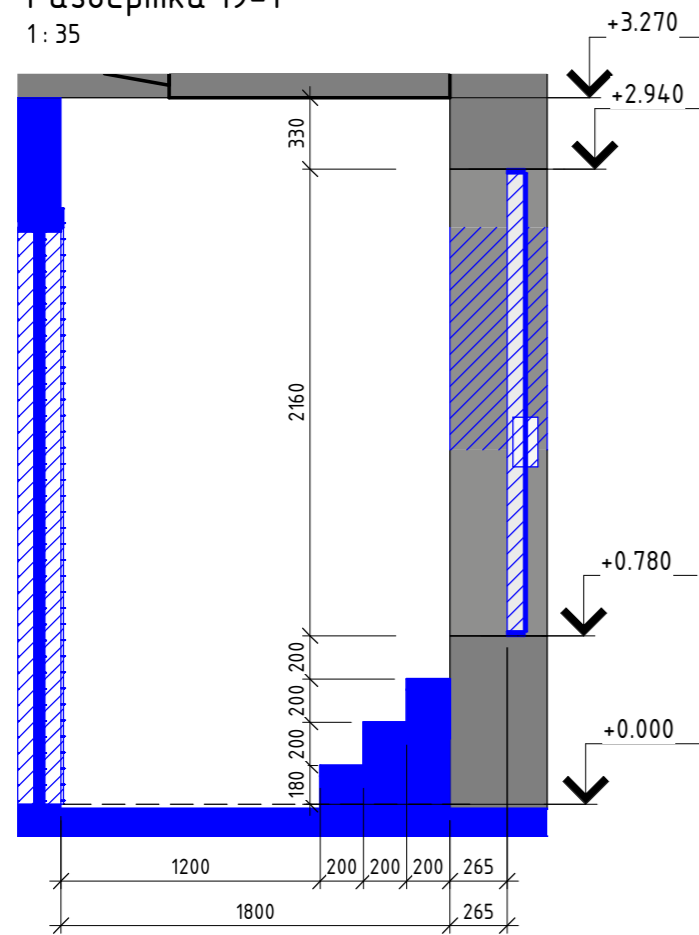

Изм.	Кол.уч.	Лист	№ док.	Подпись	Дата			
						Архитектурное бюро: Art Group Design e-mail: art_group_design@mail.ru тел. 8(9626)109-333 Заказ проекта: https://www.instagram.com/art.group_design163/		
Дизайнер		Редько А. Ю.				Стадия	Лист	Листов
Архитектор		Филимонова Ю. М.				ЭП	АИ-19	153
						Развертки (Лестницы в гардеробе и в холле 2 Уровня)		

Согласовано	
Взам. инв. №	
Подп. и дата	
Инв. № подл.	

Архитектурный план (Уровень 1)

1:60

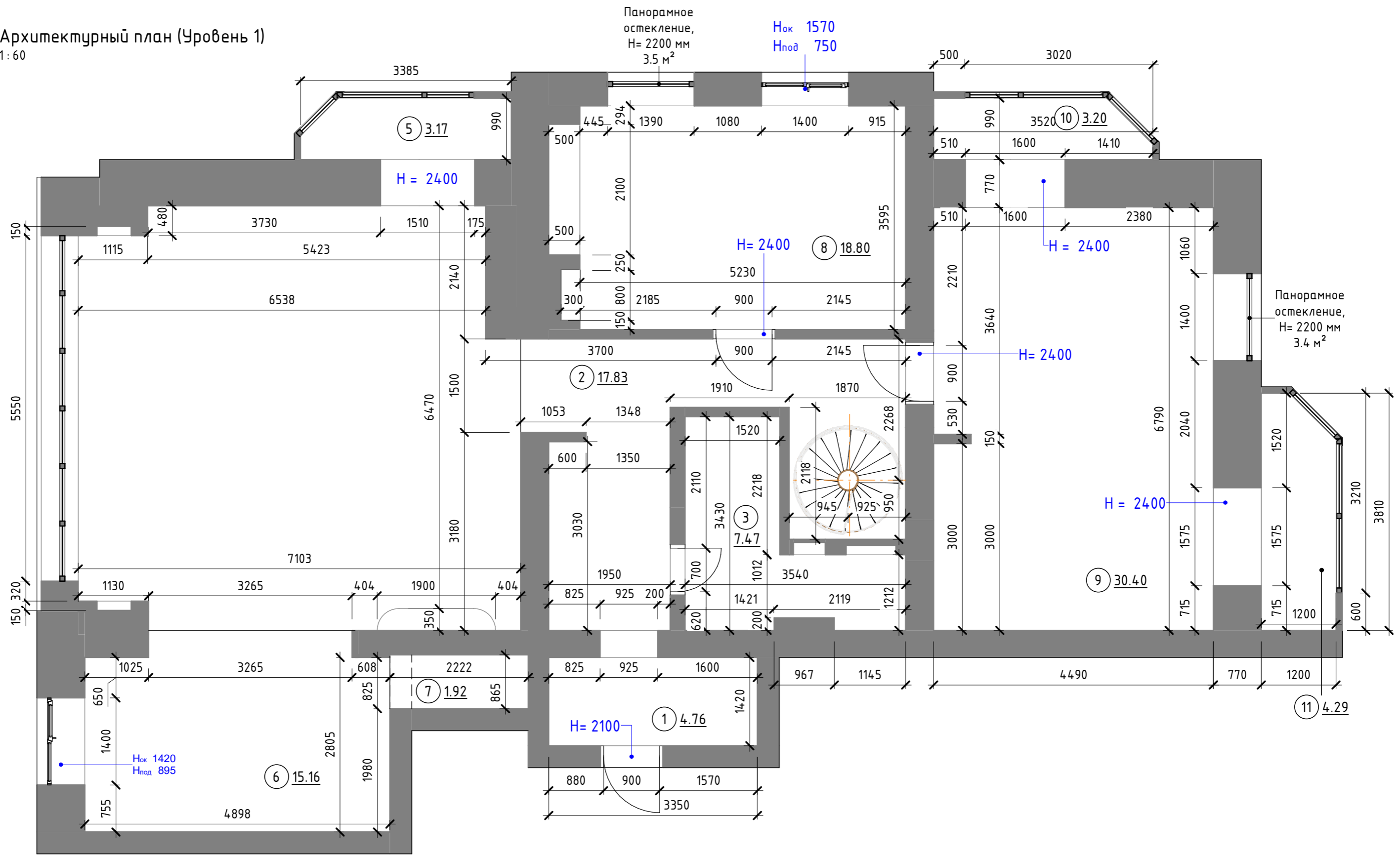

Согласовано

Взам. инв. №	
Подп. и дата	
Инв. № подл.	

Архитектурное бюро: Art Group Design e-mail: art_group_design@mail.ru тел. 8(9626)109-333 Заказ проекта: https://www.instagram.com/art.group_design163/											
Изм.	Кол.уч.	Лист	№ док.	Подпись	Дата						
Дизайнер	Редько А. Ю.										
Архитектор	Филимонова Ю. М.										
<table border="1"> <tr> <td>Стадия</td> <td>Лист</td> <td>Листов</td> </tr> <tr> <td>ЭП</td> <td>АИ-20</td> <td>153</td> </tr> </table>						Стадия	Лист	Листов	ЭП	АИ-20	153
Стадия	Лист	Листов									
ЭП	АИ-20	153									
Архитектурный план (Уровень 1)											

Архитектурный план (СанУзел, Уровень 1)

1:30

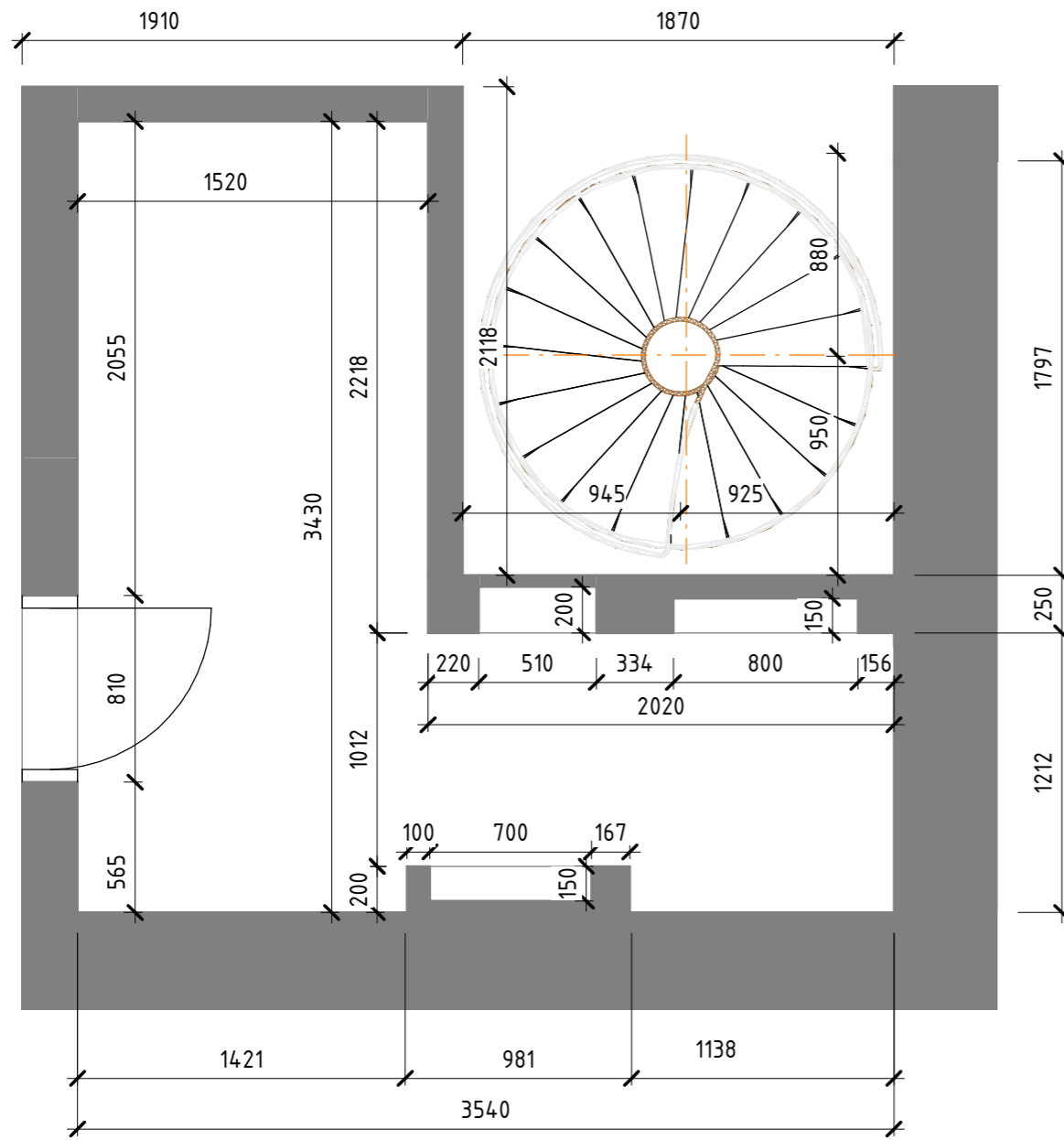

Согласовано	

Инд. № подл.	Подп. и дата	Взам. инв. №

						Архитектурное бюро: Art Group Design e-mail: art_group_design@mail.ru тел. 8(9626)109-333 Заказ проекта: https://www.instagram.com/art.group_design163/		
Изм.	Кол.уч.	Лист	№ док.	Подпись	Дата	Стадия	Лист	Листов
Архитектурный план (Уровень 1, СанУзел)								

Архитектурный план (Уровень 2 - Интерьер)

1:35

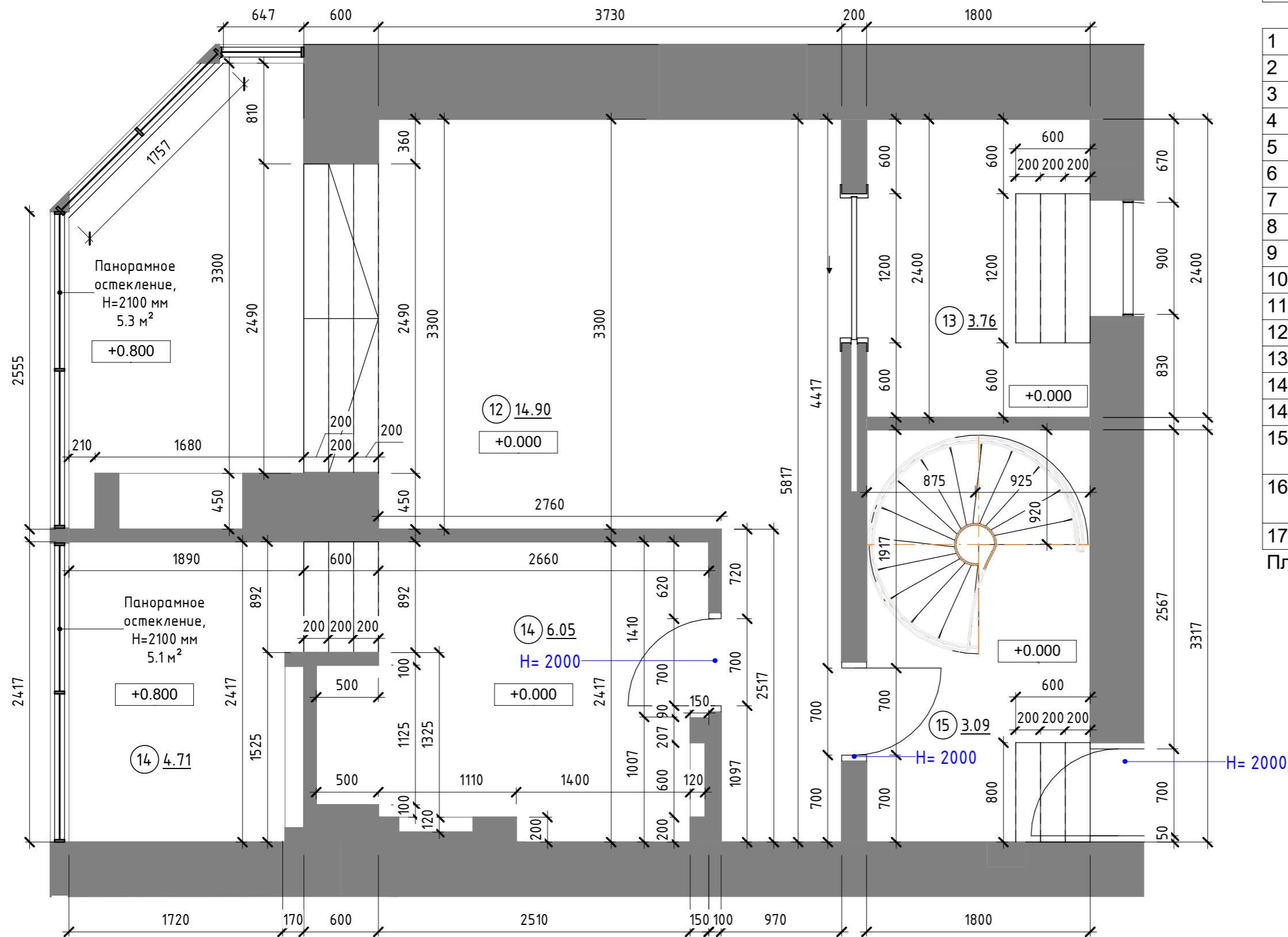

Экспликация помещений (Планировка)

Номер	Наименование	Площадь
1	Прихожая	4.8 м ²
2	Холл и коридор	17.8 м ²
3	СанУзел 1 (Уровень 1)	7.5 м ²
4	Гостиная	45.5 м ²
5	Балкон у гостиной	3.2 м ²
6	Кухня	15.2 м ²
7	Кладовая	1.9 м ²
8	Детская мальчиков	18.8 м ²
9	Детская девочек	30.4 м ²
10	Балкон у детской девочек 1	3.2 м ²
11	Балкон у детской девочек 2	4.3 м ²
12	Спальня	14.9 м ²
13	Гардероб	3.8 м ²
14	СанУзел (Уровень 2)	6.1 м ²
14	СанУзел (Уровень 2)	4.7 м ²
15	Помещение у лестницы (Уровень 2)	3.1 м ²
16	Техническое помещение (Уровень 2 - на веранде)	15.4 м ²
17	Веранда (Уровень 2)	98.1 м ²
Площадь		298.6 м ²

ArtGroupDesign	Название листа	Архитектурный план (Уровень 2 - интерьер)	Лист	Листов
	Название проекта	Дизайн-проект квартиры (Ленинградская)	22	153
	Заказчик	Дизайнер Редько А.		

Архитектурный план (Уровень 2 - с верандой)

1:60

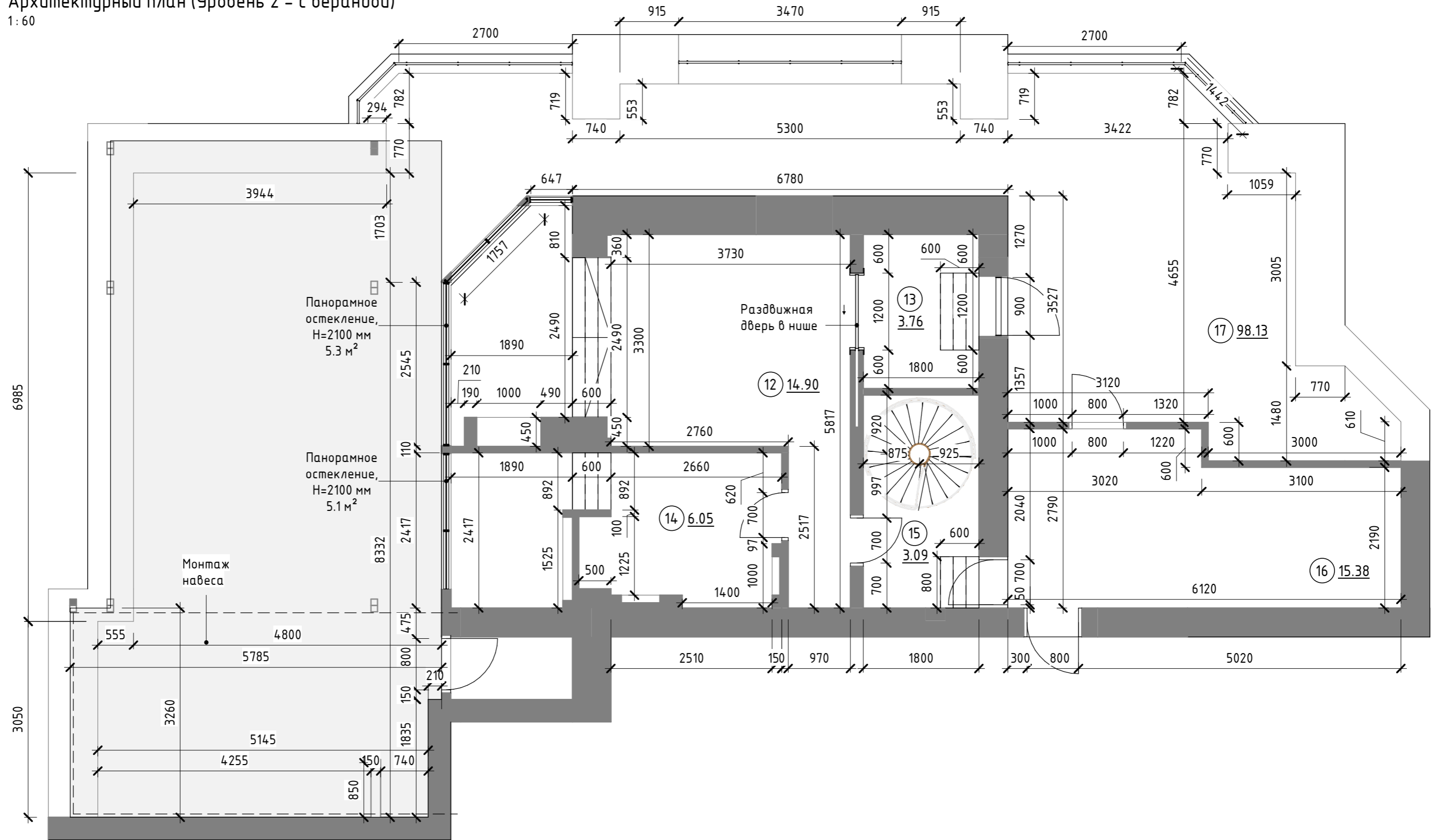

Согласовано

Инт. № подл.	Подп. и дата	Взам. инв. №

Изм.	Кол.уч.	Лист	№ док.	Подпись	Дата	Архитектурное бюро: Art Group Design e-mail: art_group_design@mail.ru тел. 8(9626)109-333 Заказ проекта: https://www.instagram.com/art.group_design163/		
Дизайнер	Редько А. Ю.					Стадия	Лист	Листов
Архитектор	Филимонова Ю. М.					ЭП	АИ-23	153
Архитектурный план (Уровень 2 - с верандой)								

План расстановки мебели (Уровень 2)
1:60

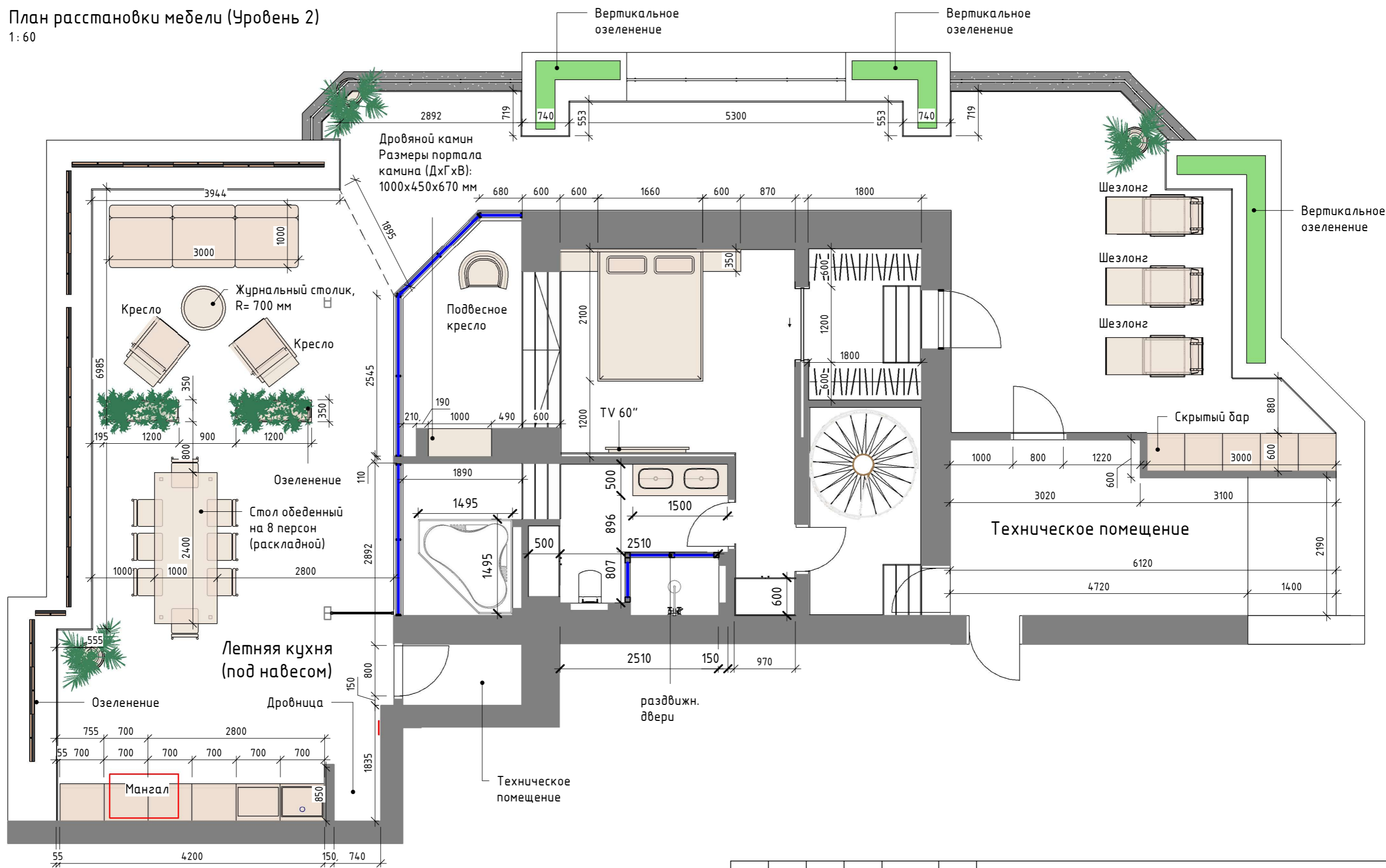

Согласовано

Взам. инв. №

Подп. и дата

Инв. № подл.

Изм.	Кол.уч.	Лист	№ док.	Подпись	Дата

Архитектурное бюро: Art Group Design
e-mail: art_group_design@mail.ru тел. 8(9626)109-333
Заказ проекта: https://www.instagram.com/art.group_design163/

Стадия	Лист	Листов
ЭП	АИ-25	153







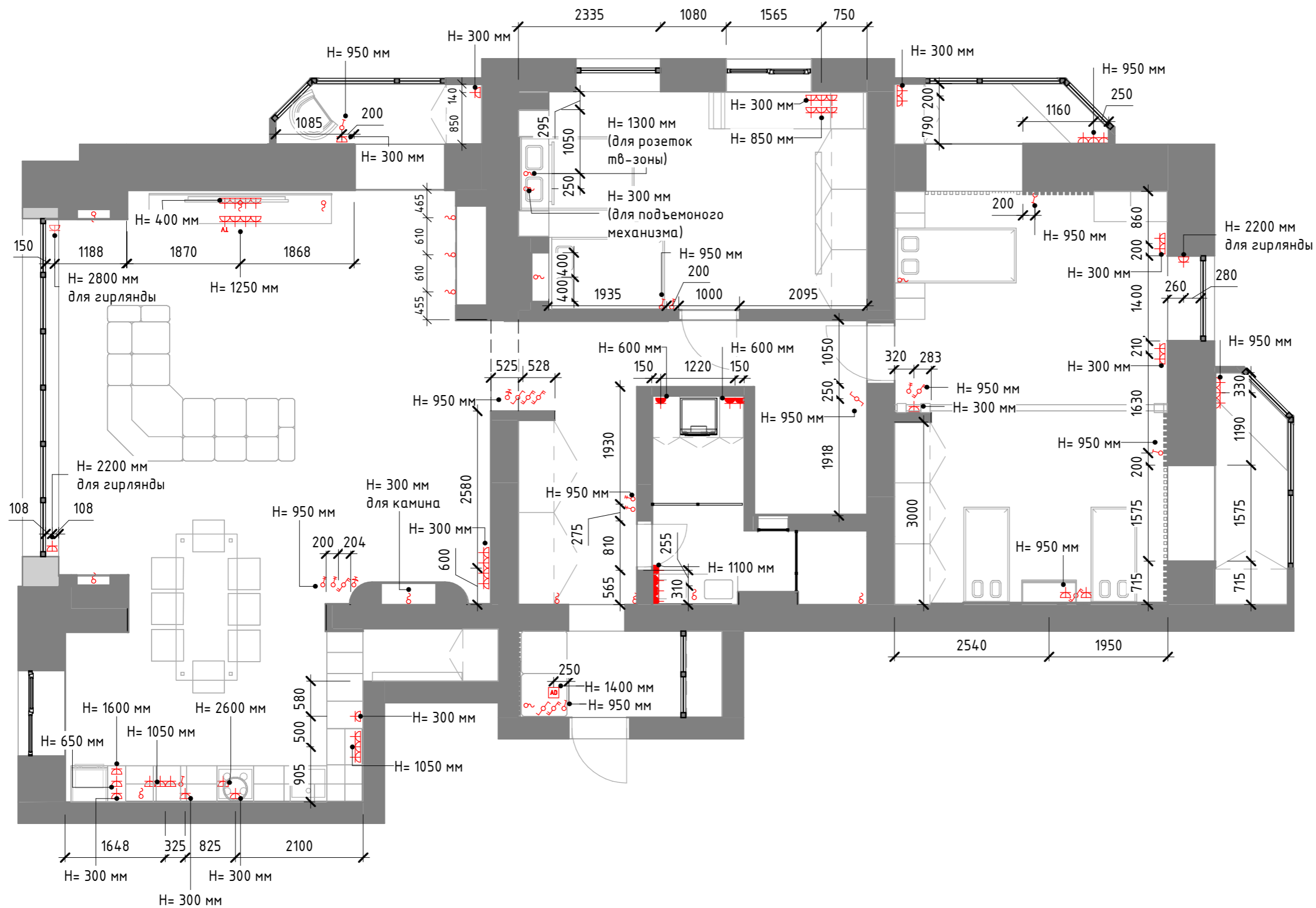

План расстановки мебели (Уровень 2)

План установки розеток и выключателей (Уровень 1)

1 : 70



Условные обозначения

-  Выключатель одноклавишный
-  Выключатель двухклавишный
-  Диммер поворотный
-  Розетка компьютерная 2 x RJ-45
-  Розетка TV
-  Розетка влагозащищенная IP44
-  Розетка Трехполюсная
-  Розетка 220 V
-  Термостат теплого пола

Согласовано

Взам. инв. №

Подп. и дата

Инв. № подл.

Архитектурное бюро: Art Group Design e-mail: art_group_design@mail.ru тел. 8(9626)109-333 Заказ проекта: https://www.instagram.com/art.group_design163/					
Изм.	Кол.уч.	Лист	№ док.	Подпись	Дата
Дизайнер	Редько А. Ю.				
Архитектор	Филимонова Ю. М.				
					Стадия
					Лист
					Листов
План установки розеток и выключателей (Уровень 1)					ЭП
					АИ-26
					153

План установки розеток и выключателей (Кухня)
1:30

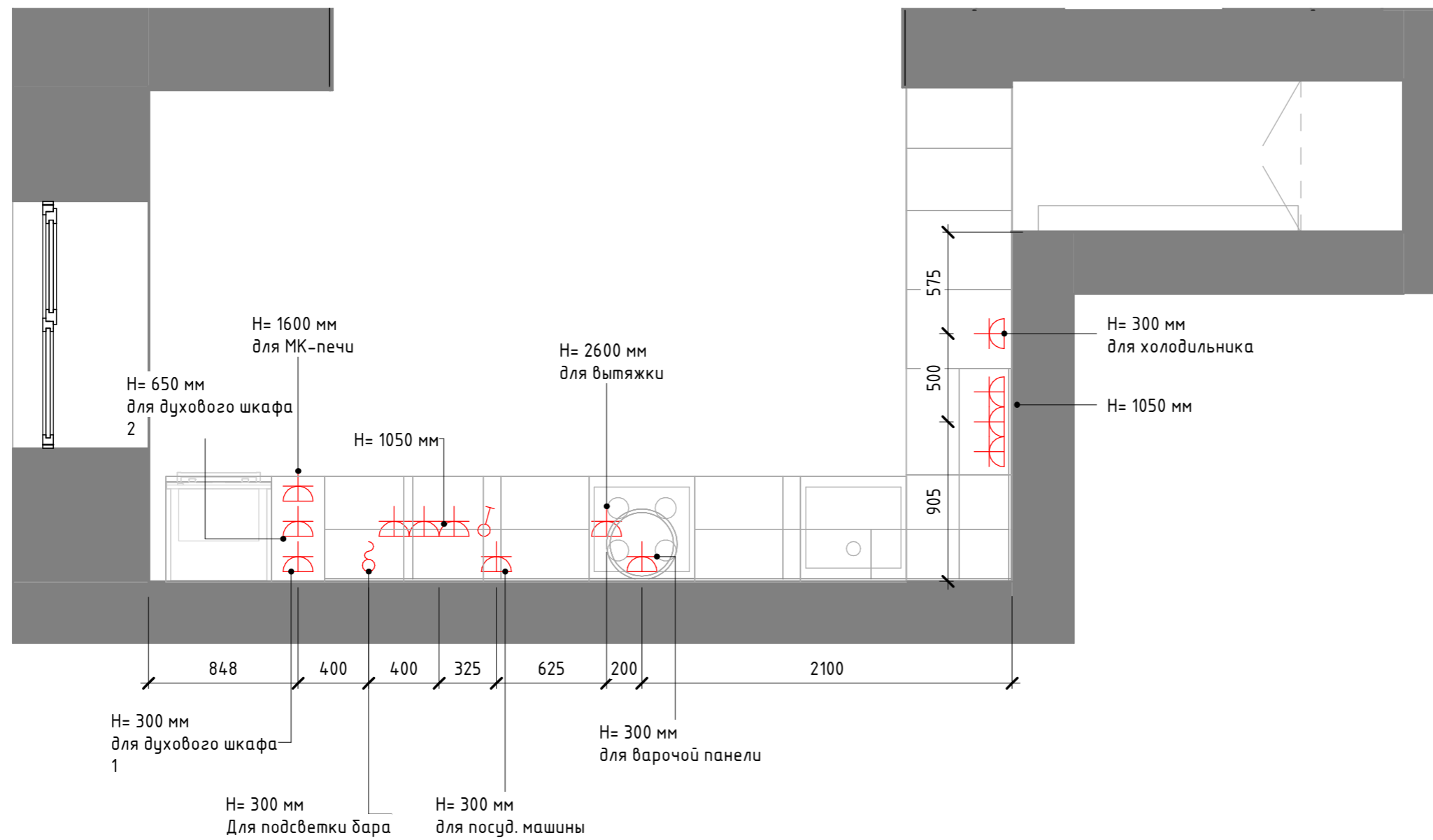

Условные обозначения

- Выключатель одноклавишный
- Выключатель двухклавишный
- Диммер поворотный
- Розетка компьютерная 2 x RJ-45
- Розетка TV
- Розетка влагозащищенная IP44
- Розетка Трехполюсная
- Розетка 220 V
- Термостат теплого пола

Согласовано

Взам. инв. №

Подп. и дата

Инв. № подл.

						Архитектурное бюро: Art Group Design e-mail: art_group_design@mail.ru тел. 8(9626)109-333 Заказ проекта: https://www.instagram.com/art.group_design163/		
Изм.	Кол.уч.	Лист	№ док.	Подпись	Дата	Стадия	Лист	Листов
Дизайнер		Редько А. Ю.				ЭП	АИ-27	153
Архитектор		Филимонова Ю. М.						
						План установки розеток и выключателей (Кухня)		

Спецификация рамок (Уровень 1)	
Наименование	Количество
Рамка на 1 пост	18
Рамка на 2 поста	7
Рамка на 3 поста	7
Рамка на 4 поста	7

Спецификация розеток (Уровень 1)	
Наименование	Кол-во, шт
Розетка 220V	50
Розетка IP44	7
Розетка TV	1

Спецификация выключателей (Уровень 1)	
Наименование	Кол-во
Выключатель двухклавишный	6
Выключатель одноклавишный	6
Диммер поворотный	2
Переключатель двухклавишный	6
Переключатель одноклавишный	3

Спецификация осветительных приборов (Уровень 1)		
Марка	Наименование	Кол-во, шт
L-1	Встроенный светильник квадратный	4
L-2	Встроенный светильник квадратный двойной	11
L-3	Накладной трековый профиль (Длина 2400 мм)	2
L-4	Светильник в треке	22
L-5	Встроенный трековый профиль (Длина 1600 мм)	1
L-6	Встроенный трековый профиль (Длина 3500 мм)	1
L-7	Точечный светильник круглый	11
L-8	Накладной трековый профиль (Длина 2700 мм)	4
L-9	Встроенный трековый профиль (Длина 1200 мм)	2
L-10	Встроенный трековый профиль (Длина 700 мм)	2
L-11	Люстра	1
L-12	Светильник подвесной	3
L-30	Встроенный радиусный профиль для LED-ленты	2
L-31	Встроенный радиусный профиль для LED-ленты	1
L-32	Встроенный радиусный профиль для LED-ленты	2
L-33	Встроенный радиусный профиль для LED-ленты	1
L-34	Встроенный радиусный профиль для LED-ленты	2

Спецификация рамок (Уровень 2 и терасса)	
Наименование	Количество
Рамка на 1 пост	6
Рамка на 2 поста	3
Рамка на 3 поста	3
Рамка на 4 поста	2

Спецификация розеток (Уровень 2 и терасса)	
Наименование	Кол-во, шт
Розетка 220V	8
Розетка IP44	2
Розетка TV	1

Спецификация выключателей (Уровень 2 и терасса)	
Наименование	Кол-во
Выключатель двухклавишный	3
Выключатель одноклавишный	5
Переключатель двухклавишный	6
Переключатель одноклавишный	4

Спецификация осветительных приборов (Уровень 2)		
Марка	Наименование	Кол-во, шт
L-13	Светильник накладной	13
L-14	Бра	1
L-15	Светильник подвесной для санузла на 2 уровне	1
L-16	Бра тип 2	31

Создано			
Визм. инв. №			
Подп. и дата			
Инв. № подл.			

Изм.	Кол.уч.	Лист	№ док.	Подпись	Дата
Дизайнер		Редько А. Ю.			
Архитектор		Филимонова Ю. М.			
Архитектурное бюро: Art Group Design e-mail: art_group_design@mail.ru тел. 8(9626)109-333 Заказ проекта: https://www.instagram.com/art.group_design163/					
Спецификации электрики					
			Стадия	Лист	Листов
			ЭП	АИ-29	153

План установки светильников (Уровень 1)
1: 60

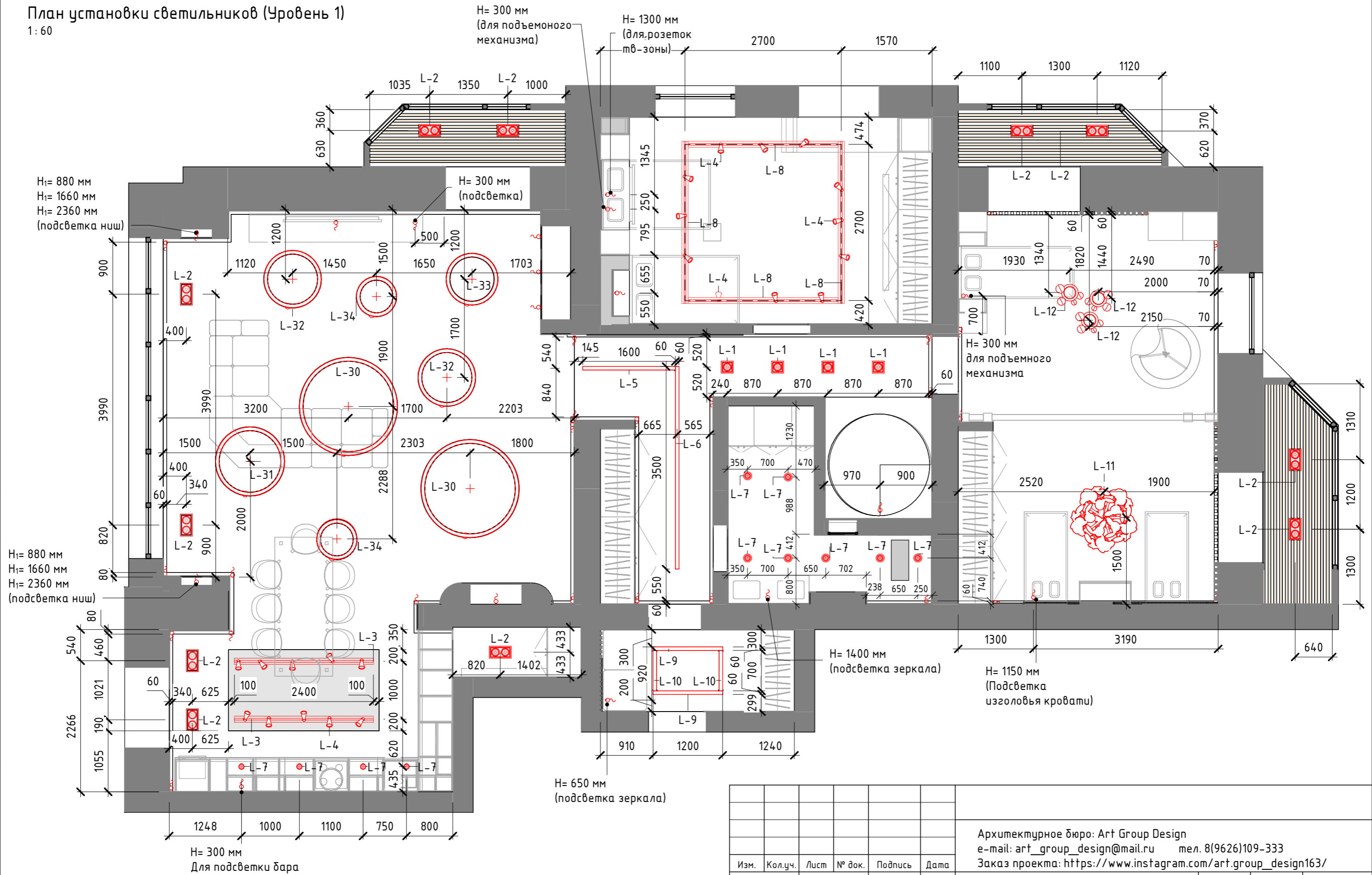

Согласовано

Взам. инв. №

Подп. и дата

Инв. № подл.

Изм.	Кол.уч.	Лист	№ док.	Подпись	Дата
Дизайнер					
Архитектор					

Архитектурное бюро: Art Group Design
e-mail: art_group_design@mail.ru тел. 8(9626)109-333
Заказ проекта: https://www.instagram.com/art.group_design163/

Стадия	Лист	Листов
ЭП	АИ-30	153

План установки светильников (Уровень 1)

План установки светильников (Уровень 2)
1:40

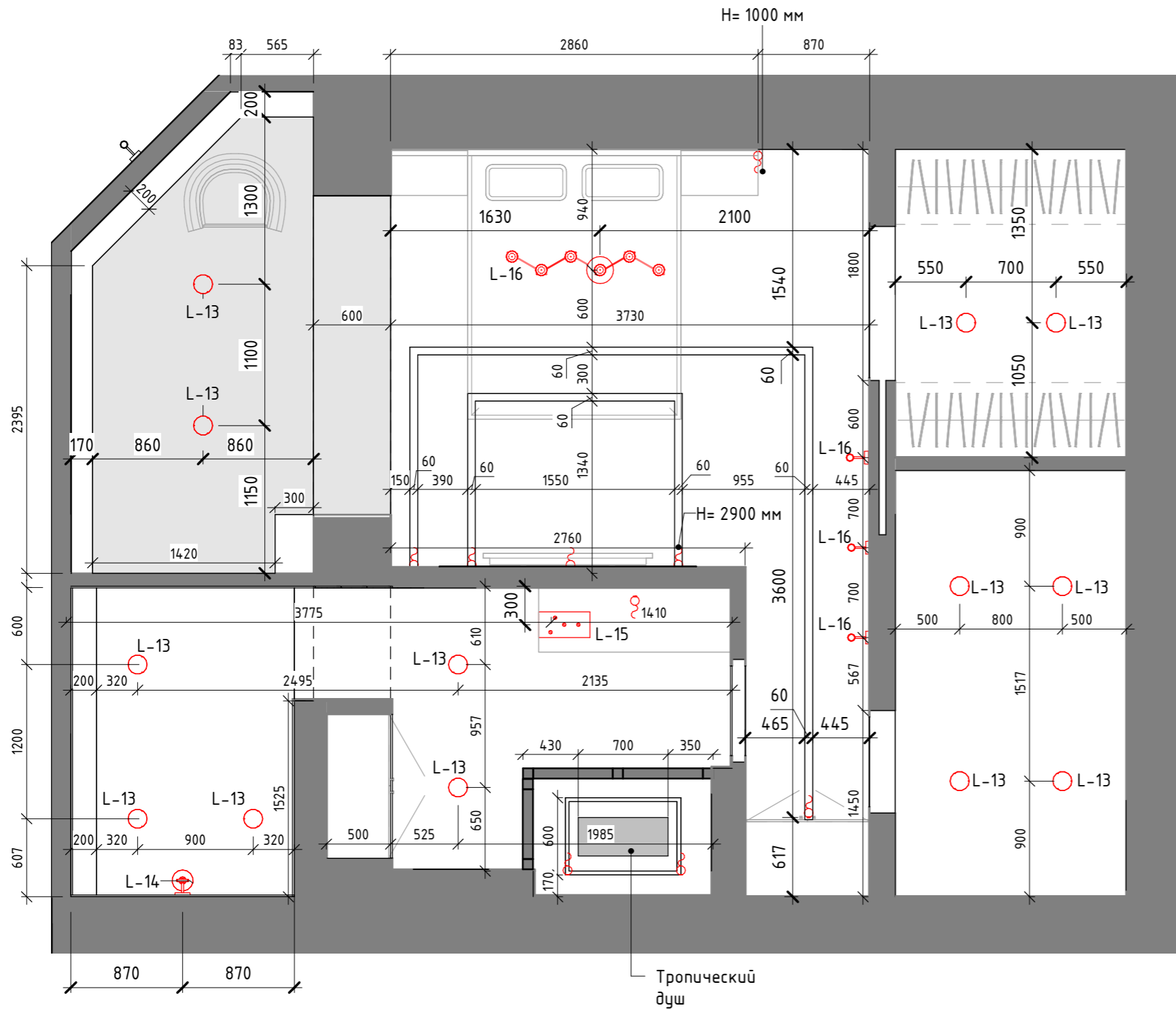

Согласовано					
Взам. инв. №					
Подп. и дата					
Инв. № подл.					

Архитектурное бюро: Art Group Design e-mail: art_group_design@mail.ru тел. 8(9626)109-333 Заказ проекта: https://www.instagram.com/art.group_design163/					
Изм.	Кол.уч.	Лист	№ док.	Подпись	Дата
Дизайнер	Редько А. Ю.				
Архитектор	Филимонова Ю. М.				
План установки светильников (Уровень 2)					
Стадия	Лист	Листов			
ЭП	АИ-31	153			

План управления группами освещения (Уровень 1)
1:60

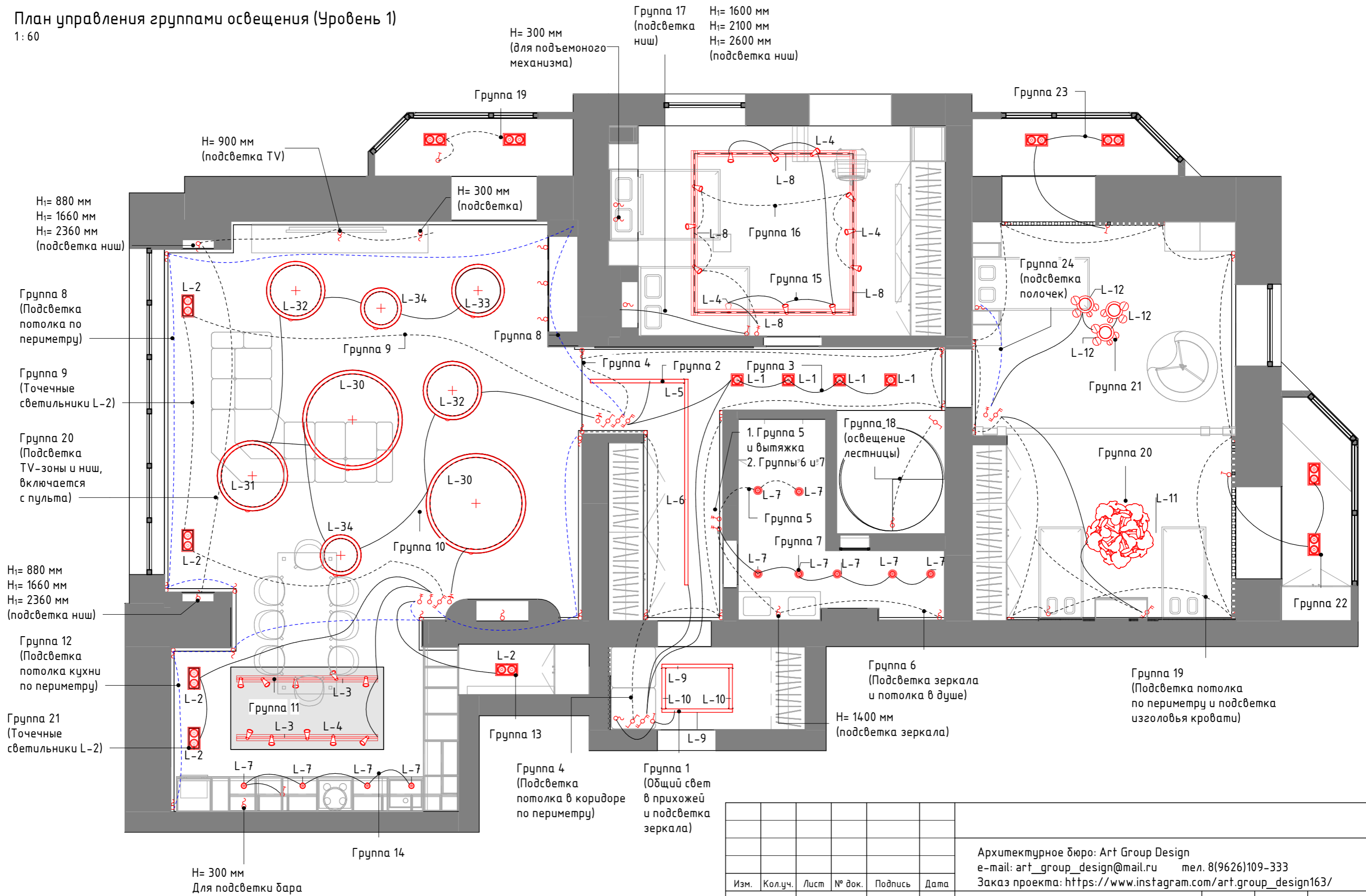

Согласовано

Взам. инв. №	
Подп. и дата	
Инв. № подл.	

Изм.	Кол.уч.	Лист	№ док.	Подпись	Дата	Архитектурное бюро: Art Group Design e-mail: art_group_design@mail.ru тел. 8(9626)109-333 Заказ проекта: https://www.instagram.com/art.group_design163/		
Дизайнер	Редько А. Ю.					Стадия	Лист	Листов
Архитектор	Филимонова Ю. М.					ЭП	АИ-32	153
План управления группами освещения (Уровень 1)								

План управления группами освещения (Уровень 2)

1:40

Рамка на 4 поста:

1. Выключатель одноклавишный – Группа 29 (освещение на балконе)
2. Переключатель двухклавишный – Группа 26 (LED-освещение потолка) и Группа 28 (подсветка)
3. Переключатель одноклавишный – Группа 27 (подвесной светильник)
4. Розетка 220 V

Рамка на 3 поста:

1. Переключатель двухклавишный – Группа 26 (LED-освещение потолка) и Группа 28 (подсветка)
2. Переключатель двухклавишный – Группа 27 (подвесной светильник) и Группа 35 (Бра в коридоре)
3. Розетка 220 V

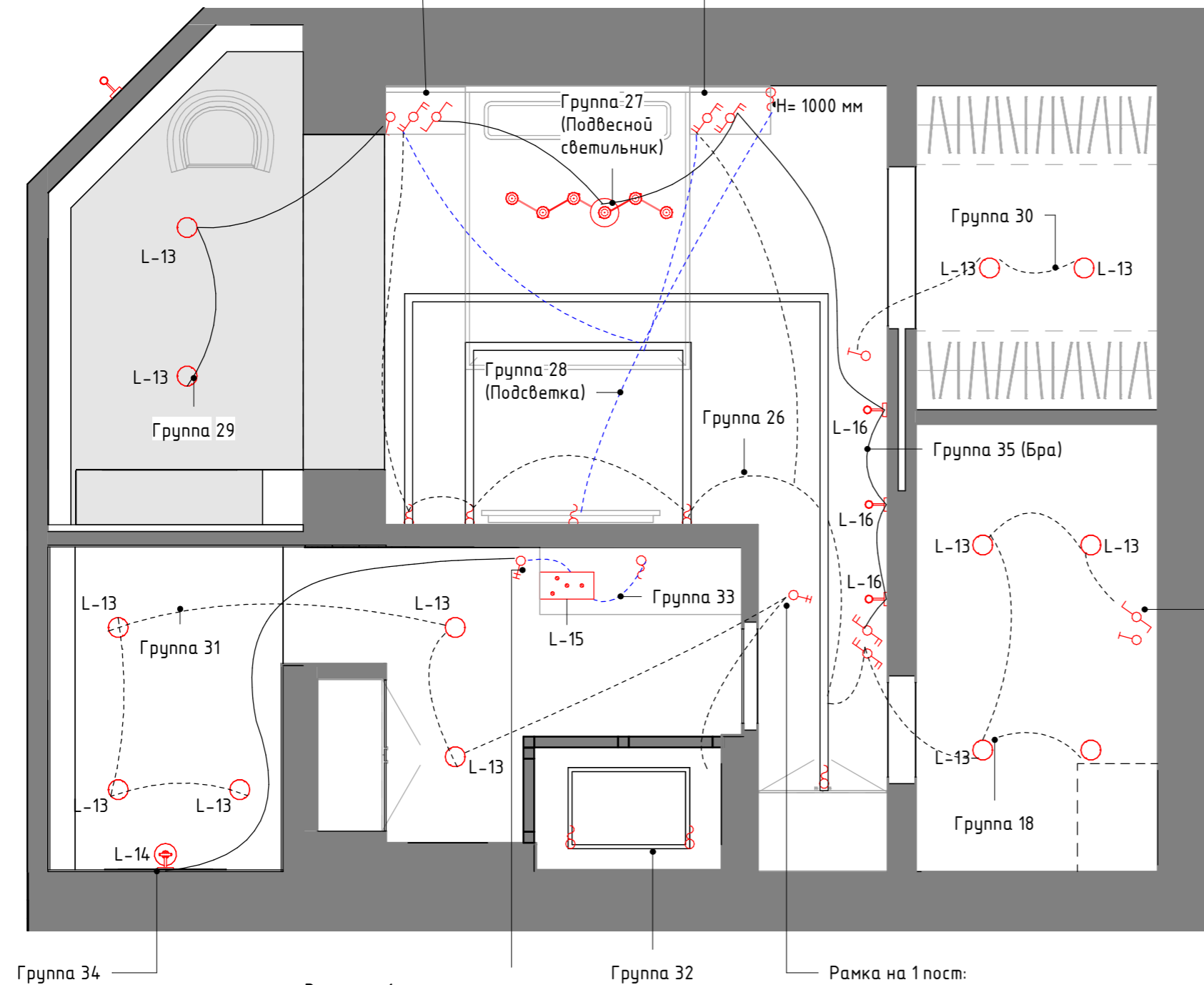

- Рамка на 2 поста:
1. Переключатель одноклавишный – Группа 18
 2. Выключатель одноклавишный – Группа 25 (освещение в тех. модуле)

Рамка на 1 пост:

1. Выключатель двухклавишный – Группа 33 (подсветка зеркала и подвесной свет.) и Группа 34 (бра у джакузи)

Рамка на 1 пост:

1. Выключатель двухклавишный – Группа 31 (основное освещение в санузле) и Группа 32 (освещение в душе)

ArtGroupDesign	Название листа	План управления группами освещения (Уровень 2)	Лист	Листов
	Название проекта	Дизайн-проект квартиры (Ленинградская)	33	153
	Заказчик	Дизайнер Редько А.		

План установки светильников (Веранда)

1:60

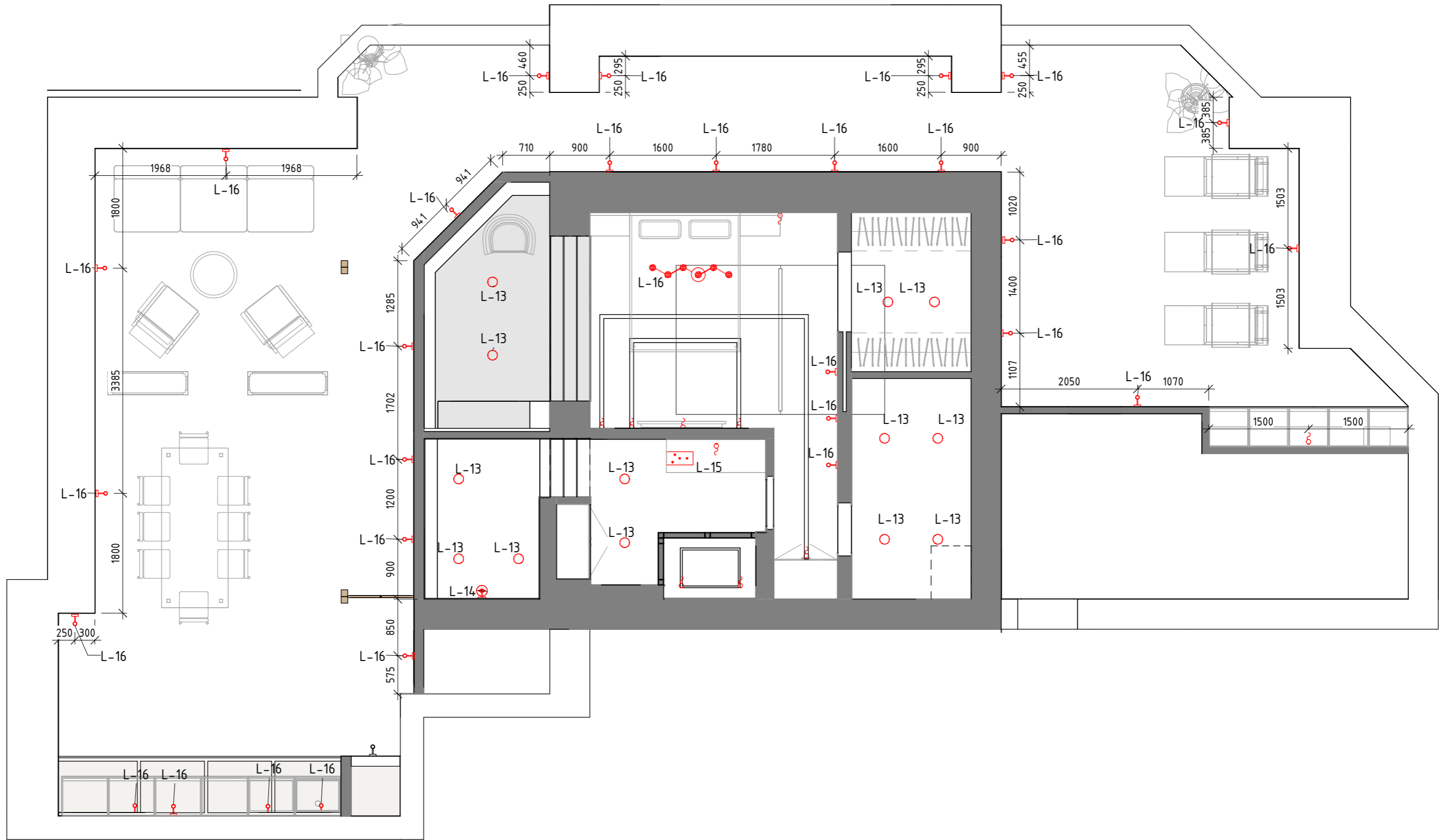

Согласовано

Инд. № подл.	Подп. и дата	Взам. инв. №

Изм.	Кол.уч.	Лист	№ док.	Подпись	Дата			
Дизайнер		Редько А. Ю.						
Архитектор		Филимонова Ю. М.						
Архитектурное бюро: Art Group Design e-mail: art_group_design@mail.ru тел. 8(9626)109-333 Заказ проекта: https://www.instagram.com/art.group_design163/						Стадия	Лист	Листов
						ЭП	АИ-34	153
План установки светильников (Веранда)								

План управления группами освещения (Веранда)

1:60

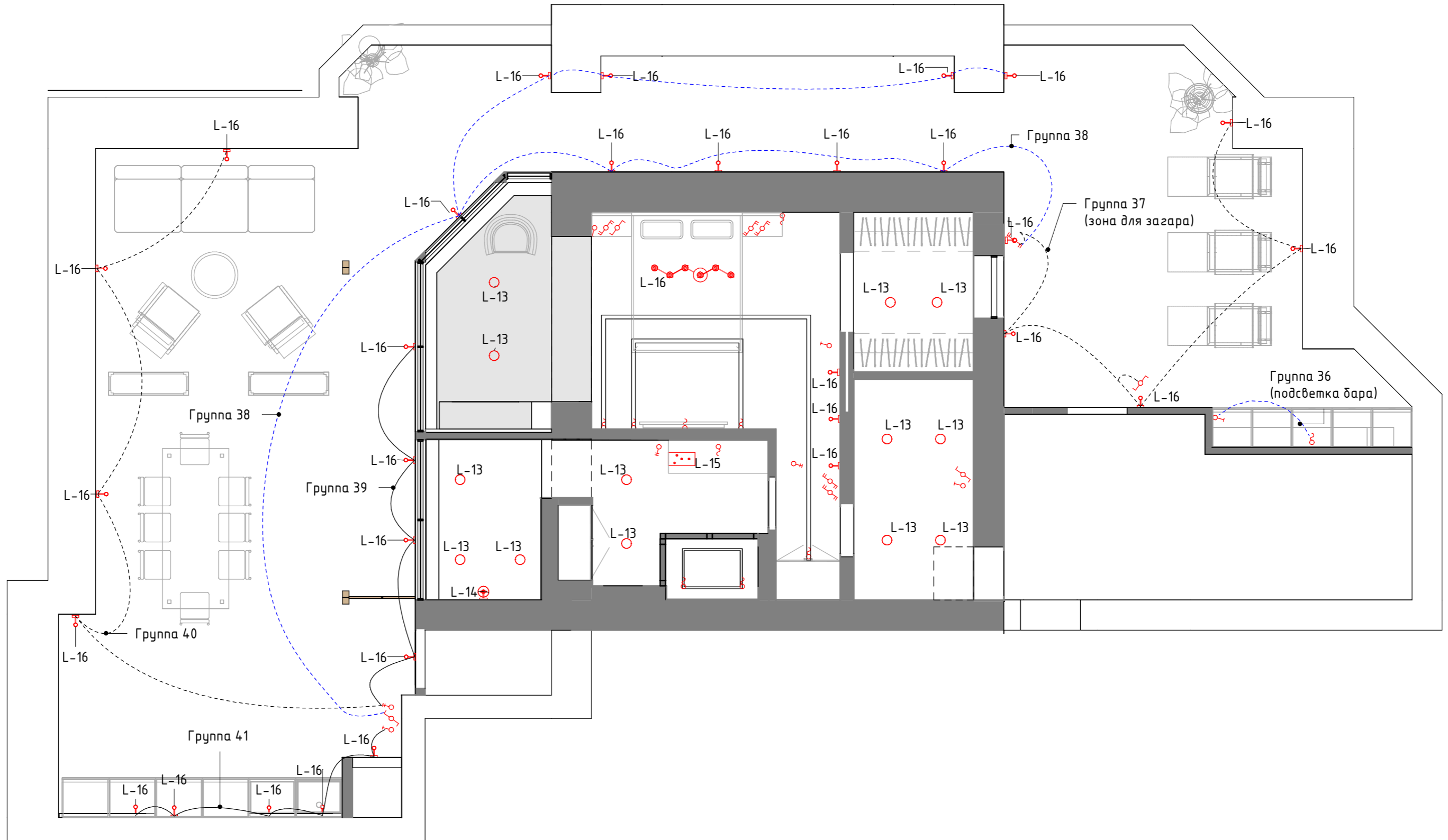

Согласовано	

Взам. инв. №	
Подп. и дата	
Инв. № подл.	

						Архитектурное бюро: Art Group Design e-mail: art_group_design@mail.ru тел. 8(9626)109-333 Заказ проекта: https://www.instagram.com/art.group_design163/			
Изм.	Кол.уч.	Лист	№ док.	Подпись	Дата		Стадия	Лист	Листов
Дизайнер				Редько А. Ю.			ЭП	АИ-35	153
Архитектор				Филимонова Ю. М.					
						План управления группами освещения (Веранда)			

План установки приборов отопления (Уровень 1)

1:60

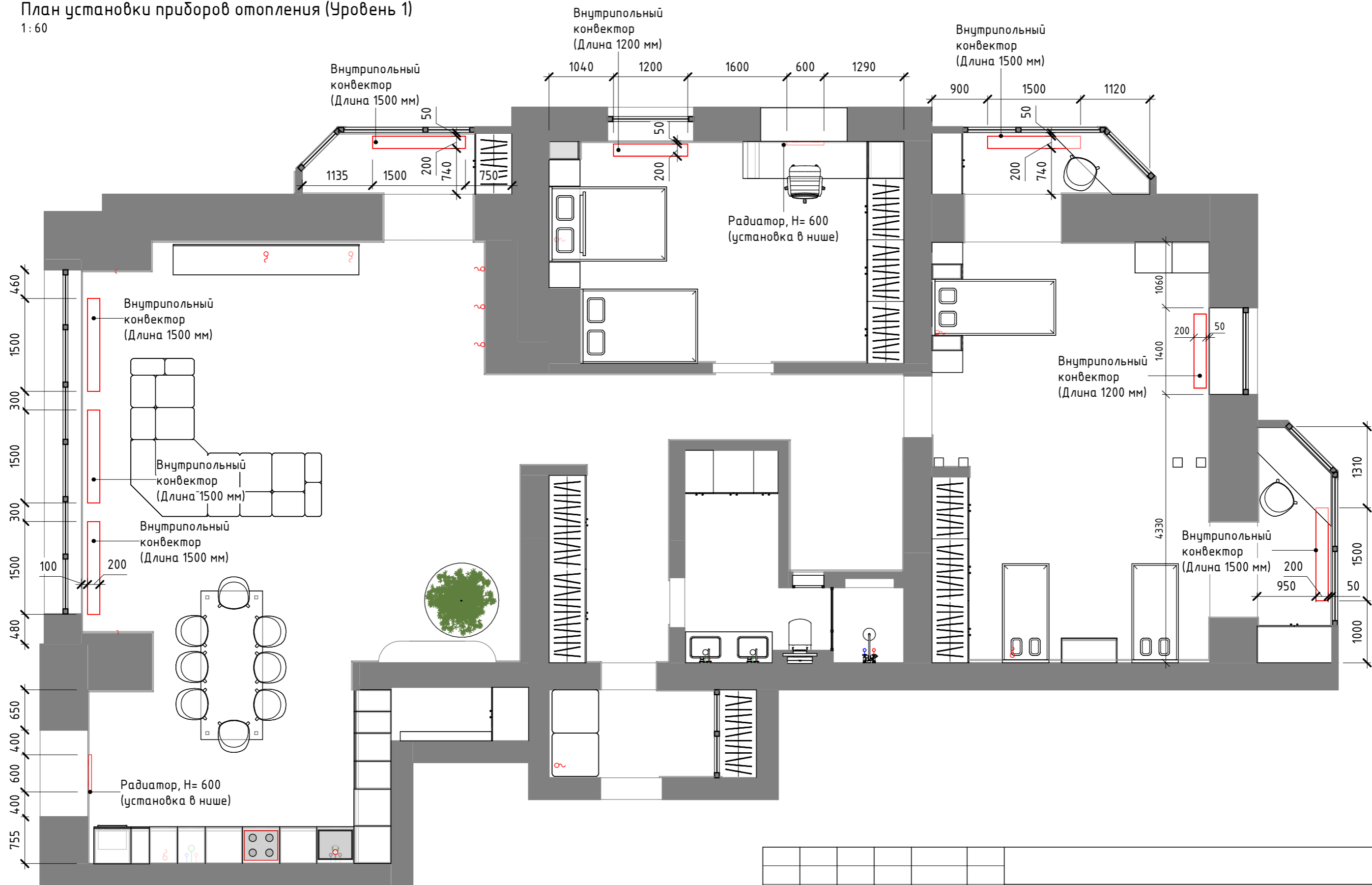

Согласовано

Взам. инв. №

Подп. и дата

Инв. № подл.

Архитектурное бюро: Art Group Design e-mail: art_group_design@mail.ru тел. 8(9626)109-333 Заказ проекта: https://www.instagram.com/art.group_design163/					
Изм.	Кол.уч.	Лист	№ док.	Подпись	Дата
Дизайнер	Редько А. Ю.				
Архитектор	Филимонова Ю. М.				
План установки приборов отопления					
Стадия	Лист	Листов			
ЭП	АИ-36	153			

План установки приборов отопления (Уровень 2)
1:40

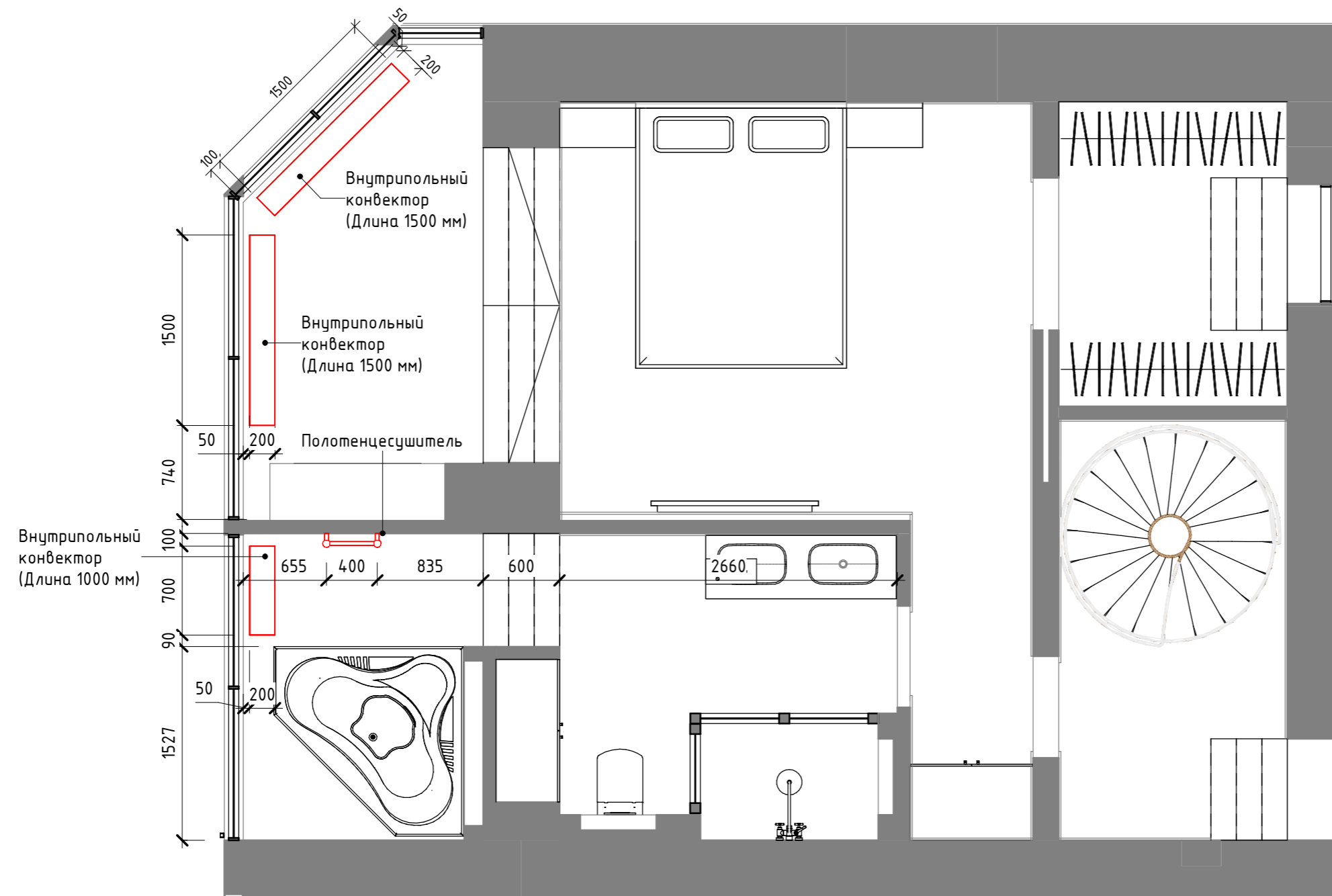

Согласовано

Взам. инв. №
Подп. и дата
Инв. № подл.

Архитектурное бюро: Art Group Design e-mail: art_group_design@mail.ru тел. 8(9626)109-333 Заказ проекта: https://www.instagram.com/art.group_design163/											
Изм.	Кол.уч.	Лист	№ док.	Подпись	Дата						
Дизайнер	Редько А. Ю.										
Архитектор	Филимонова Ю. М.										
<table border="1"> <tr> <td>Стадия</td> <td>Лист</td> <td>Листов</td> </tr> <tr> <td>ЭП</td> <td>АИ-37</td> <td>153</td> </tr> </table>						Стадия	Лист	Листов	ЭП	АИ-37	153
Стадия	Лист	Листов									
ЭП	АИ-37	153									
План установки приборов отопления (Уровень 2)											

План разводки воды (Уровень 1, Кухня)

1:40

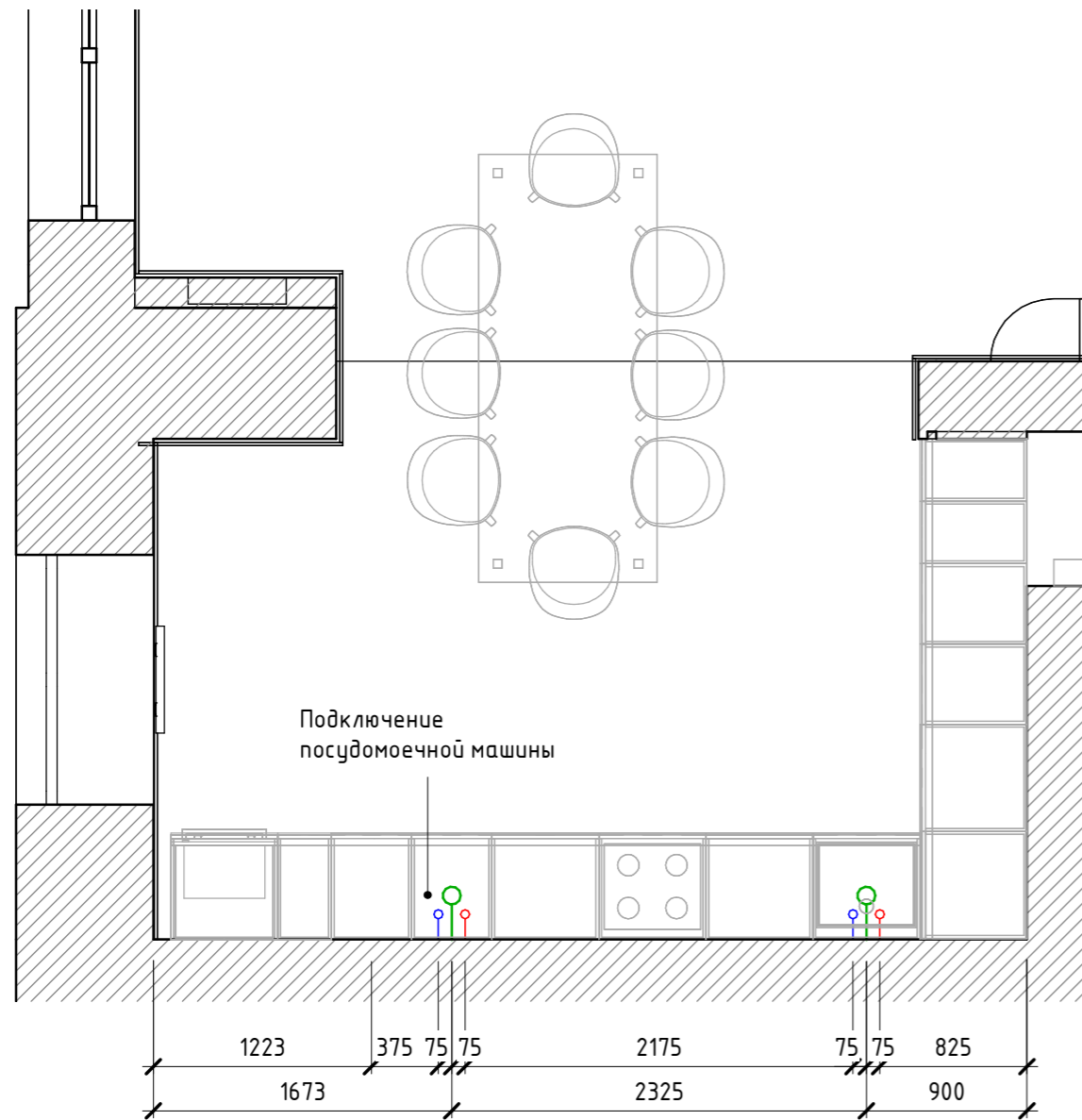

План разводки воды (Уровень 1, СанУзел)

1:25

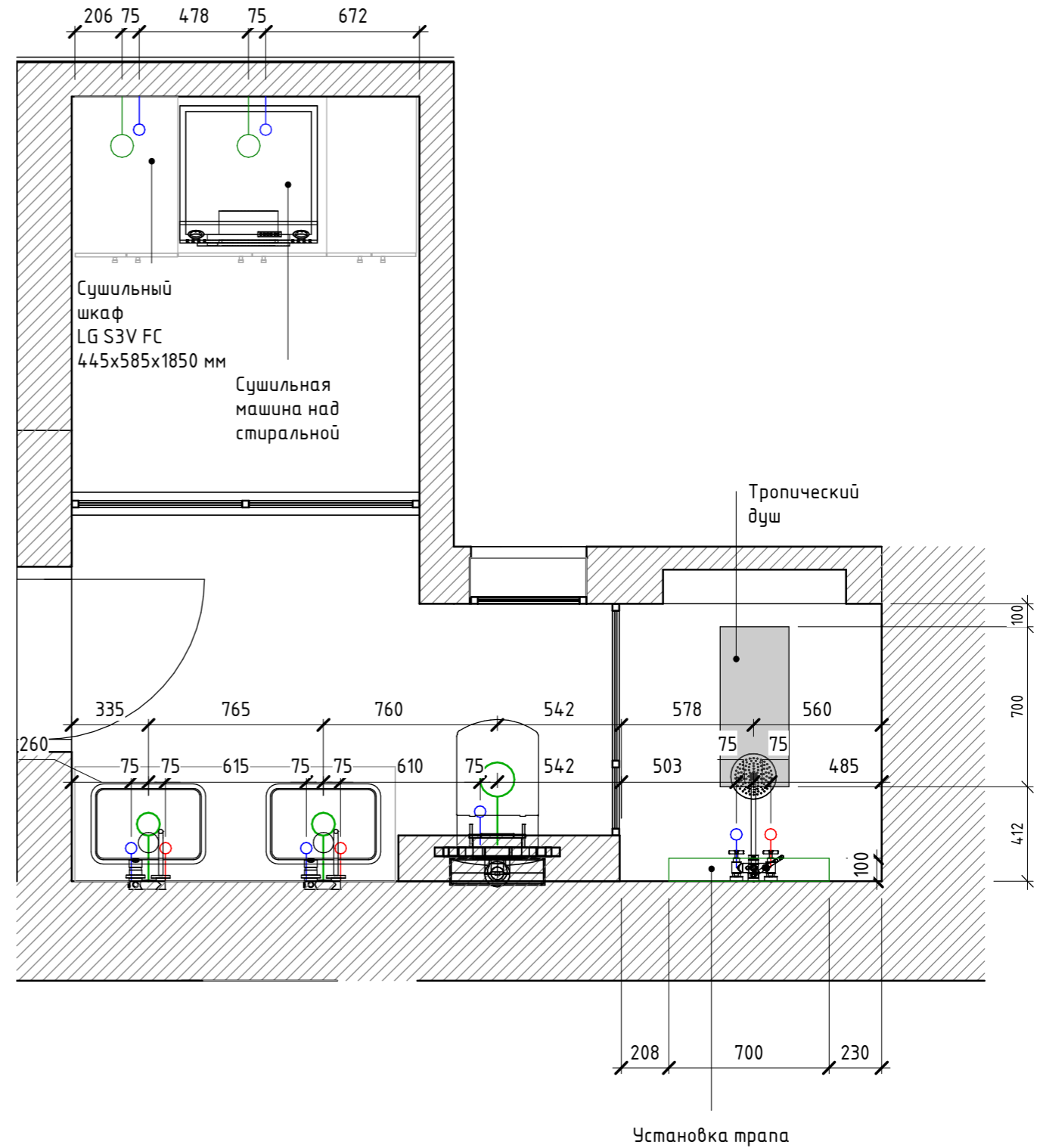

Согласовано

Взам. инв. №

Подп. и дата

Инв. № подл.

						Архитектурное бюро: Art Group Design e-mail: art_group_design@mail.ru тел. 8(9626)109-333 Заказ проекта: https://www.instagram.com/art.group_design163/		
Изм.	Кол.уч.	Лист	№ док.	Подпись	Дата	Стадия	Лист	Листов
Дизайнер				Редько А. Ю.		ЭП	АИ-38	153
Архитектор				Филимонова Ю. М.				
План разводки воды (Уровень 1)								

План разводки воды в СанУзле (Уровень 2)
1:25

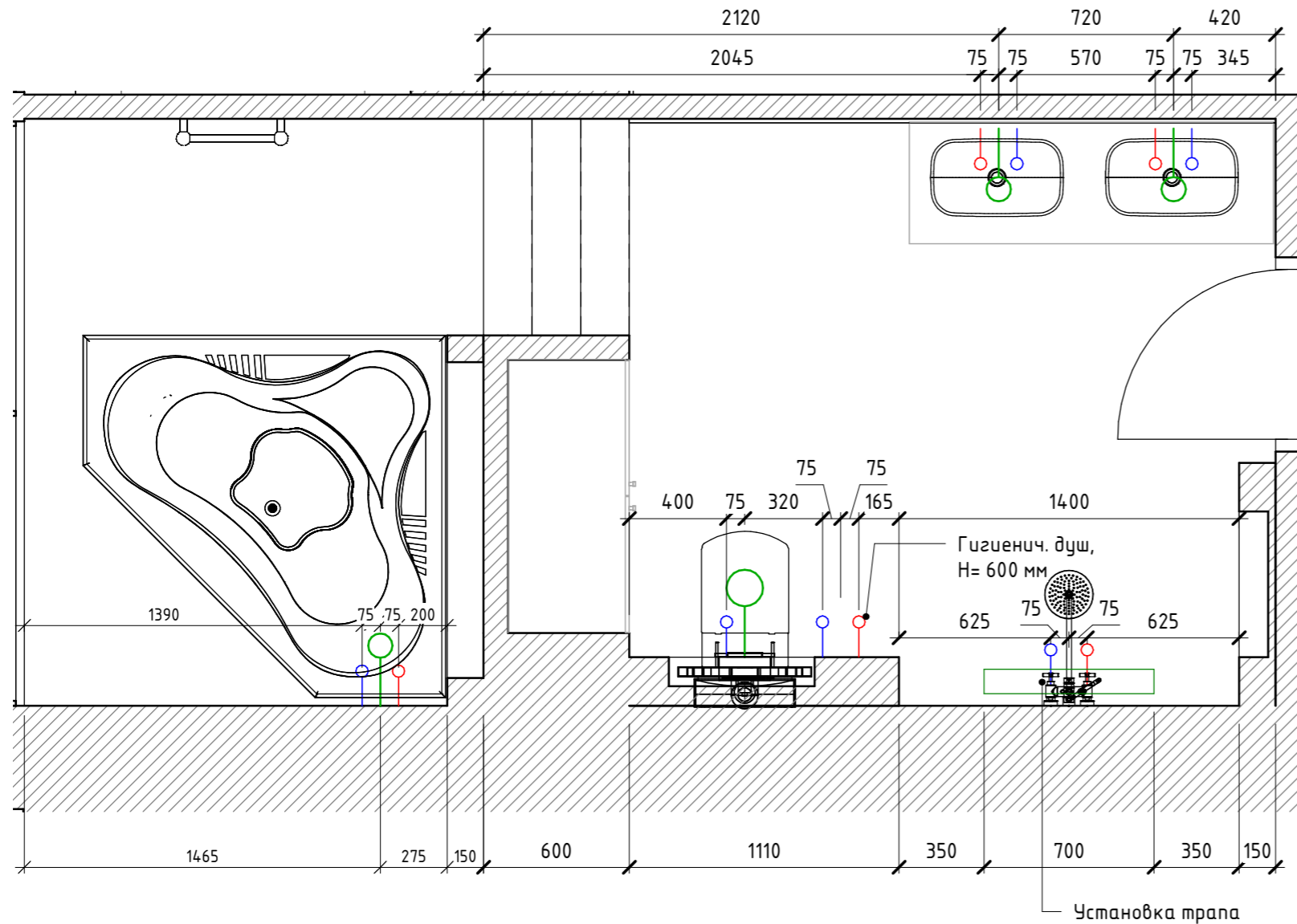

Согласовано

Взам. инв. №

Подп. и дата

Инв. № подл.

						Архитектурное бюро: Art Group Design e-mail: art_group_design@mail.ru тел. 8(9626)109-333 Заказ проекта: https://www.instagram.com/art.group_design163/		
Изм.	Кол.уч.	Лист	№ док.	Подпись	Дата	Стадия	Лист	Листов
Дизайнер		Редько А. Ю.				ЭП	АИ-39	153
Архитектор		Филимонова Ю. М.						
						План разводки воды в СанУзле (Уровень 2)		

План напольных покрытий (Уровень 1)

1:60

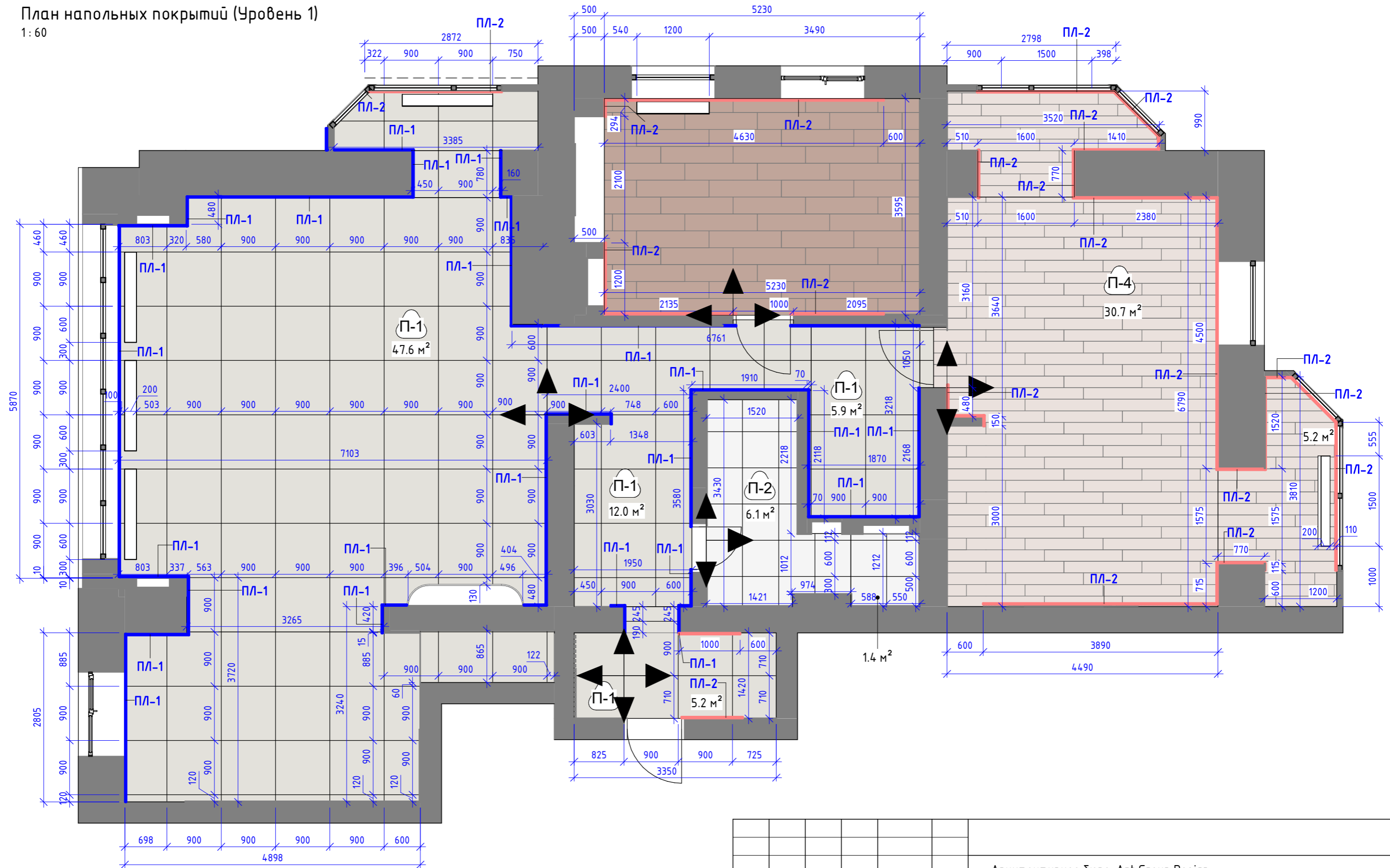

Согласовано

Взам. инв. №

Подп. и дата

Инв. № подл.

Изм.	Кол.уч.	Лист	№ док.	Подпись	Дата			
						Архитектурное бюро: Art Group Design e-mail: art_group_design@mail.ru тел. 8(9626)109-333 Заказ проекта: https://www.instagram.com/art.group_design163/		
Дизайнер		Редько А. Ю.				Стадия	Лист	Листов
Архитектор		Филимонова Ю. М.				ЭП	АИ-40	153
						План напольных покрытий (Уровень 1)		

План напольных покрытий (СанУзел, Уровень 1)

1:30

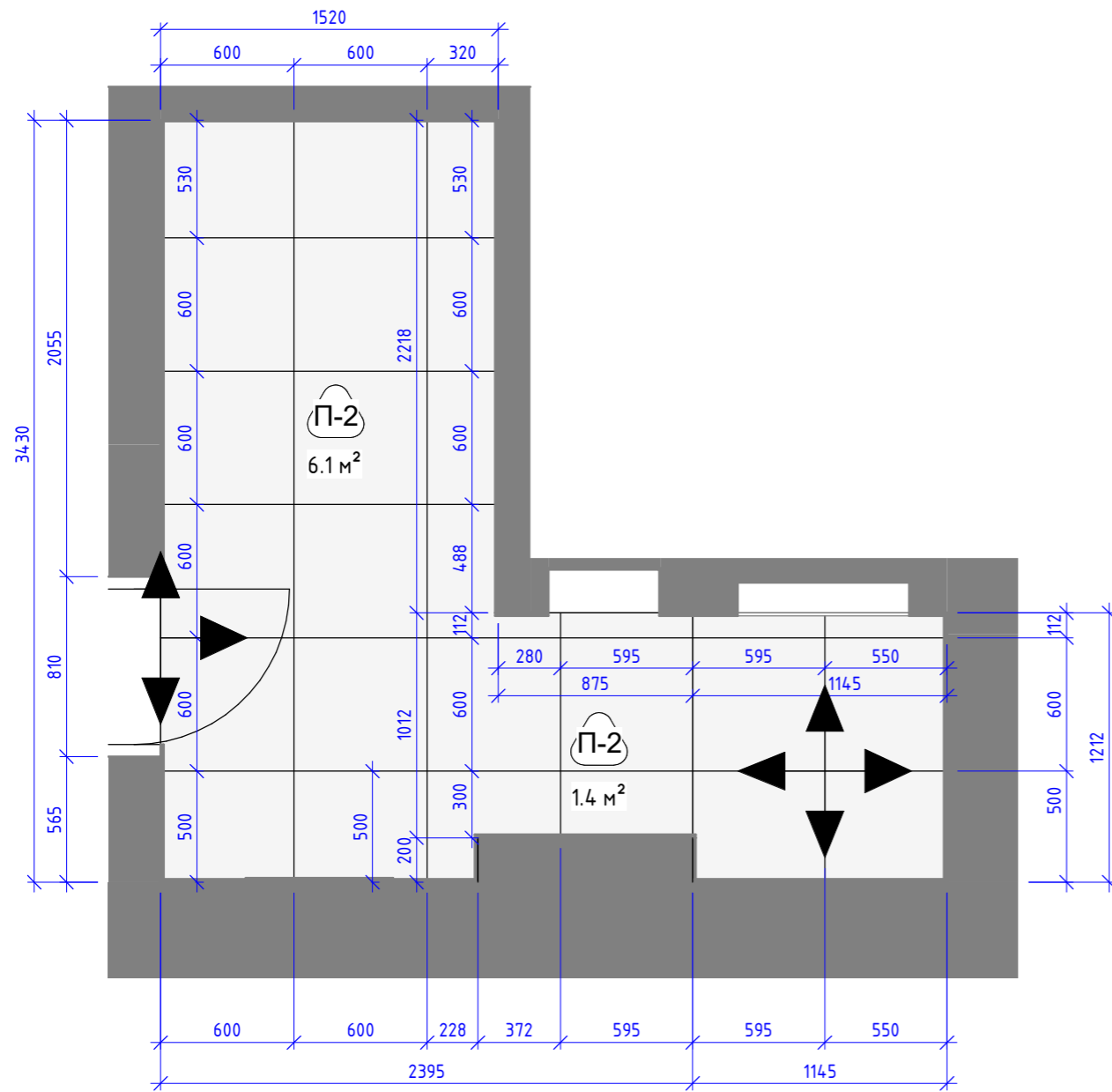

Согласовано		
Инв. № подл.	Подп. и дата	Взам. инв. №

							Архитектурное бюро: Art Group Design e-mail: art_group_design@mail.ru тел. 8(9626)109-333 Заказ проекта: https://www.instagram.com/art.group_design163/		
Изм.	Кол.уч.	Лист	№ док.	Подпись	Дата		Стадия	Лист	Листов
Дизайнер		Редько А. Ю.					ЭП	АИ-41	153
Архитектор		Филимонова Ю. М.							
План напольных покрытий (СанУзел, Уровень 1)									

План напольных покрытий (Коридор, Уровень 1)
1:30

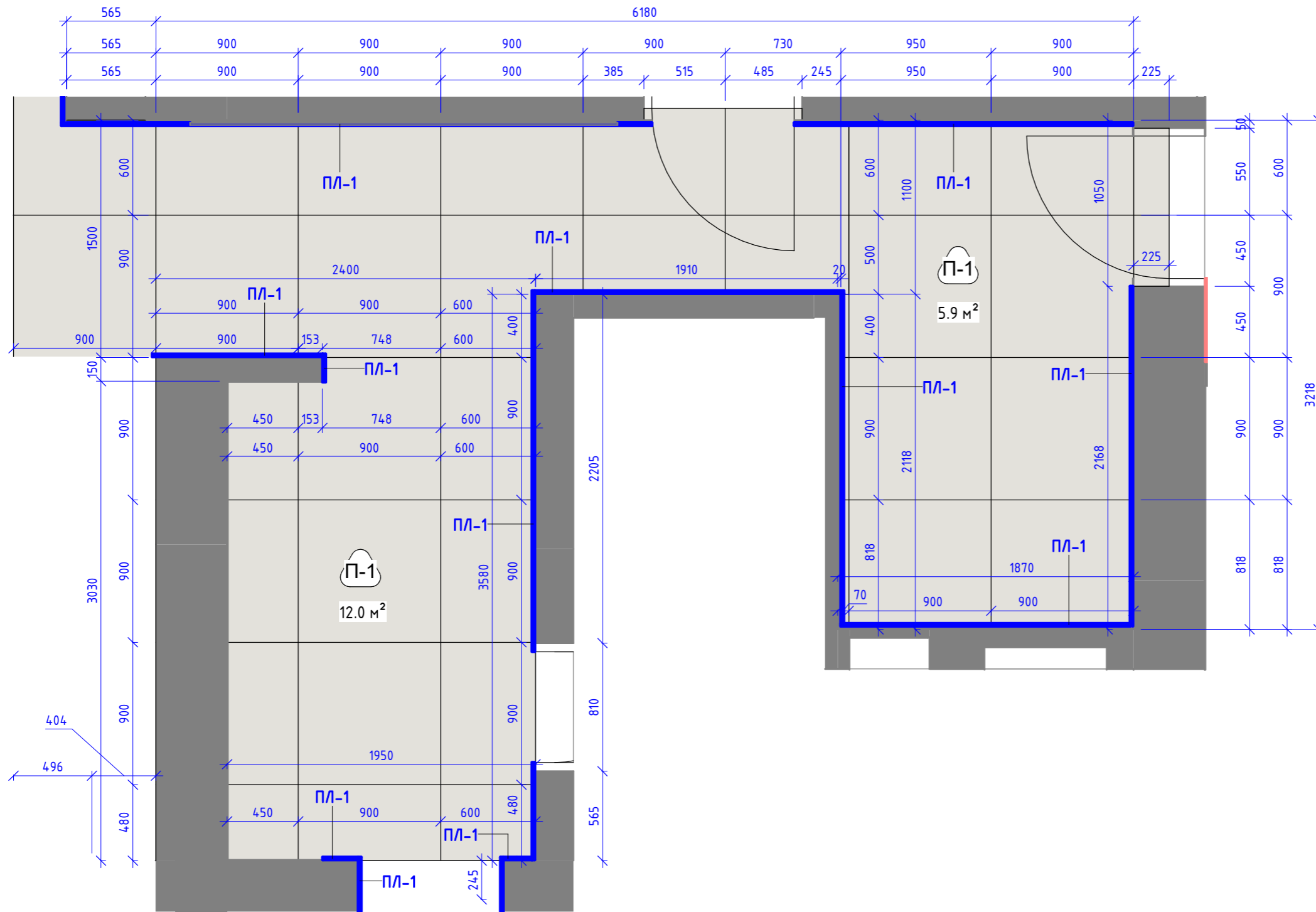

Согласовано	

Взам. инв. №

Подп. и дата

Инв. № подл.

						Архитектурное бюро: Art Group Design e-mail: art_group_design@mail.ru тел. 8(9626)109-333 Заказ проекта: https://www.instagram.com/art.group_design163/		
Изм.	Кол.уч.	Лист	№ док.	Подпись	Дата	Стадия	Лист	Листов
Дизайнер		Редько А. Ю.				ЭП	АИ-42	153
Архитектор		Филимонова Ю. М.						
						Планы напольных покрытий (Коридор)		

План напольных покрытий (Уровень 2)

1:40

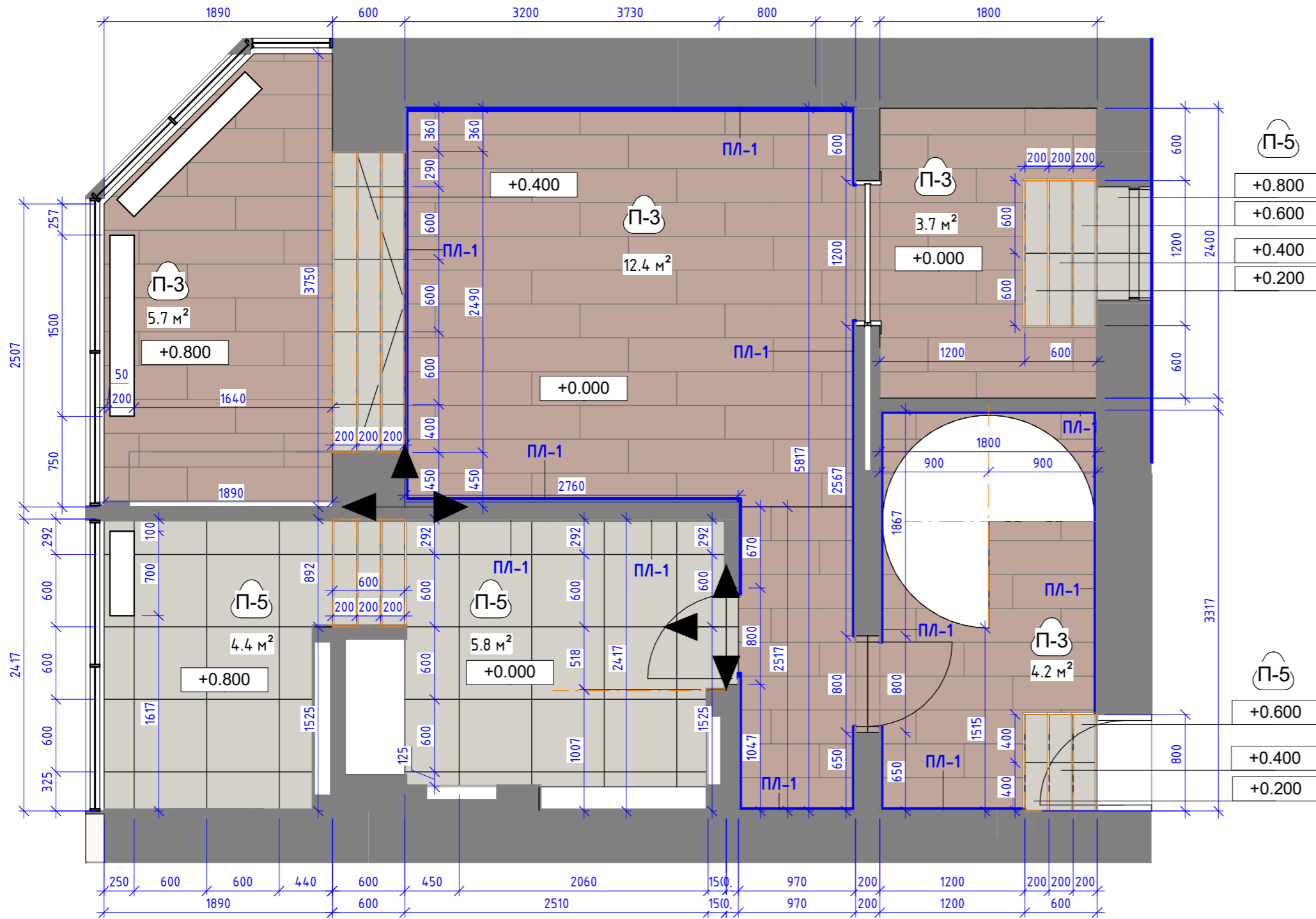

Создано

Взам. инв. №

Подп. и дата

Инв. № подл.

Архитектурное бюро: Art Group Design e-mail: art_group_design@mail.ru тел. 8(9626)109-333 Заказ проекта: https://www.instagram.com/art.group_design163/											
Изм.	Кол.уч.	Лист	№ док.	Подпись	Дата						
Дизайнер	Редько А. Ю.										
Архитектор	Филимонова Ю. М.										
<table border="1"> <tr> <td>Стадия</td> <td>Лист</td> <td>Листов</td> </tr> <tr> <td>ЭП</td> <td>АИ-43</td> <td>153</td> </tr> </table>						Стадия	Лист	Листов	ЭП	АИ-43	153
Стадия	Лист	Листов									
ЭП	АИ-43	153									
План напольных покрытий (Уровень 2)											

План напольных покрытий (Уровень 2, СанУзел)

1:25

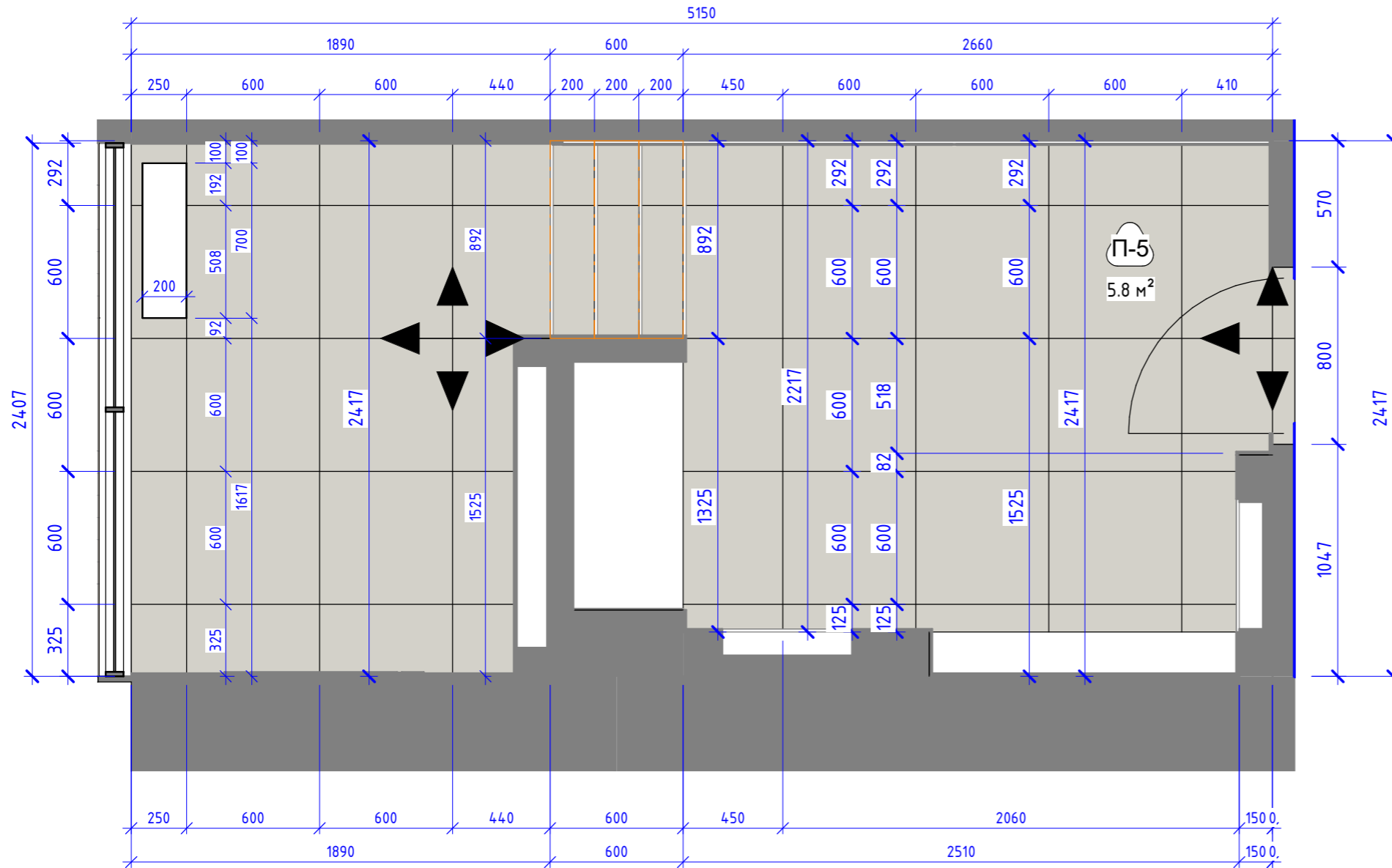

Согласовано

Инд. № подл.	Подп. и дата	Взам. инв. №

Изм.	Кол.уч.	Лист	№ док.	Подпись	Дата	Стадия	Лист	Листов
Дизайнер		Редько А. Ю.				ЭП	АИ-44	153
Архитектор		Филимонова Ю. М.						
						План напольных покрытий (Уровень 2, СанУзел)		

Архитектурное бюро: Art Group Design
 e-mail: art_group_design@mail.ru тел. 8(9626)109-333
 Заказ проекта: https://www.instagram.com/art.group_design163/

План напольных покрытий (Уровень 2, Веранда)

1: 60

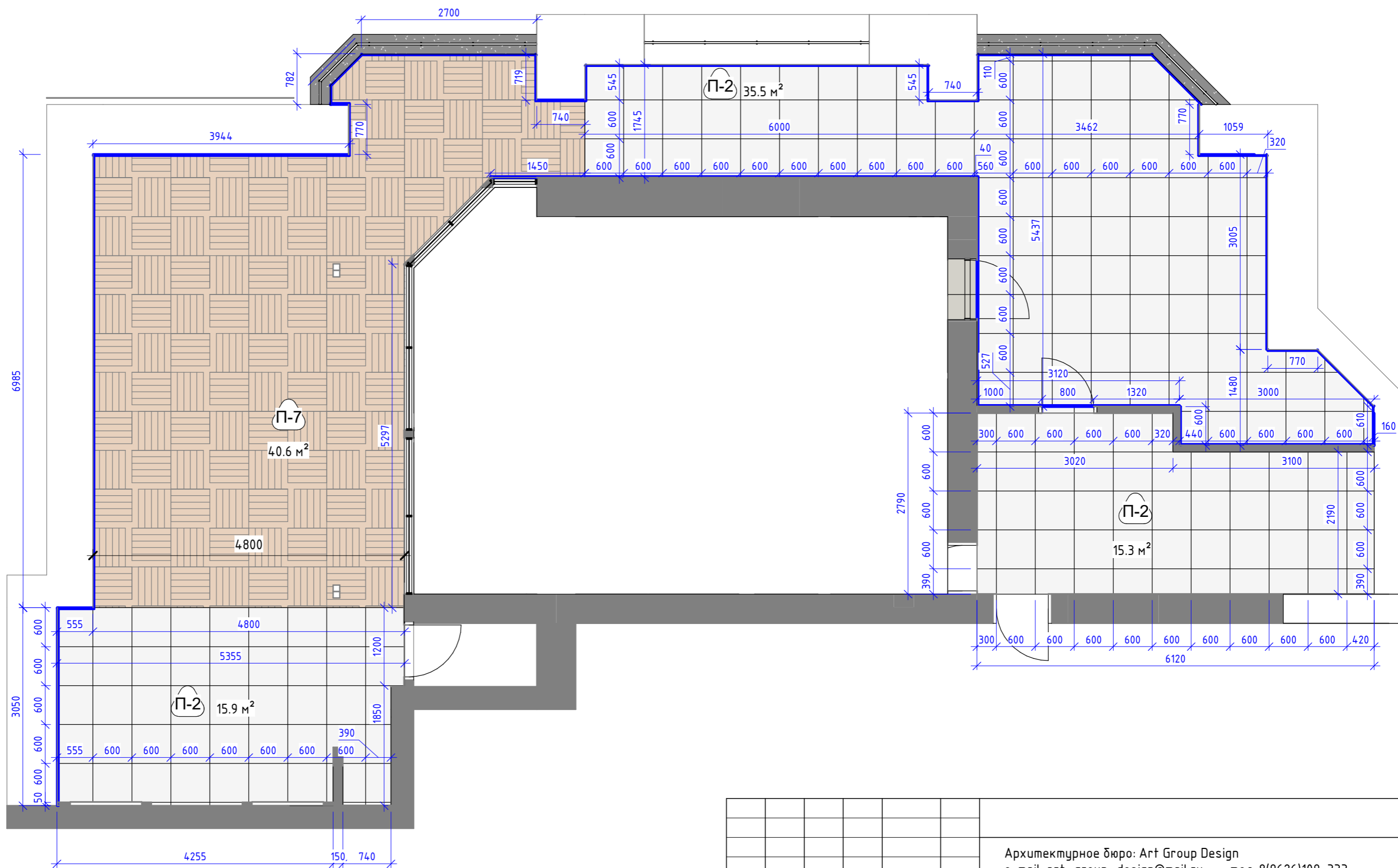



Согласовано		
Взам. инв. №		
Подп. и дата		
Инв. № подл.		

Изм.	Кол.уч.	Лист	№ док.	Подпись	Дата			
						Архитектурное бюро: Art Group Design e-mail: art_group_design@mail.ru тел. 8(9626)109-333 Заказ проекта: https://www.instagram.com/art.group_design163/		
Дизайнер		Редько А. Ю.				Стадия	Лист	Листов
Архитектор		Филимонова Ю. М.				ЭП	АИ-45	153
						План напольных покрытий (Уровень 2, Веранда)		



Спецификация напольных покрытий (Уровень 1)

Марка	Изображение	Наименование	Кол-во, м2
П-1		Керамогранит Мрамор белый, 900x900 мм	90.9 м ²
П-2		Керамогранит Мрамор белый, 600x600 мм	7.5 м ²
П-4		Ламинат Дуб светлый, 1292x193 мм	40.3 м ²

Спецификация напольных покрытий (Уровень 2)

Марка	Изображение	Наименование	Кол-во, м2
П-3		Ламинат Дуб темный, 1200x200 мм	24.4 м ²
П-5		Керамогранит Мрамор серый 600x600 мм	13.5 м ²

Спецификация напольных покрытий (Уровень 2)

Марка	Изображение	Наименование	Кол-во, м2
П-2		Керамогранит Мрамор белый, 600x600 мм	66.6 м ²
П-7		Террасная доска, 600x600 мм	40.6 м ²



Спецификация плитки для отделки подступенков лестниц (Уровень 2)

Марка	Изображение	Наименование	Кол-во, м2
П-5		Керамогранит Мрамор серый 600x600 мм	4.9 м ²
Общий итог: 19			4.9 м ²

Спецификация напольных плитнусов (Терраса)

Марка	Изображение	Наименование	Длина, м.п.
ПЛ-1		Теневой плитнус скрытого монтажа Pro Design с подсветкой, Черный (2,7 метра) DN_380	57.65

Спецификация напольных плитнусов (Уровень 1)

Марка	Изображение	Наименование	Длина, м.п.
ПЛ-1		Теневой плитнус скрытого монтажа Pro Design с подсветкой, Черный (2,7 метра) DN_380	49.14
ПЛ-2		Теневой плитнус скрытого монтажа Pro Design Черный (2,7 метра) DN_380	41.54

Спецификация напольных плитнусов (Уровень 2)

Марка	Изображение	Наименование	Длина, м.п.
ПЛ-1		Теневой плитнус скрытого монтажа Pro Design с подсветкой, Черный (2,7 метра) DN_380	27.42

ArtGroupDesign	Название листа	Спецификации напольных покрытий		Лист	Листов
	Название проекта	Дизайн-проект квартиры (Ленинградская)		46	153
	Заказчик	Дизайнер	Редько А.		

План отделки потолков (Уровень 1)

1:60

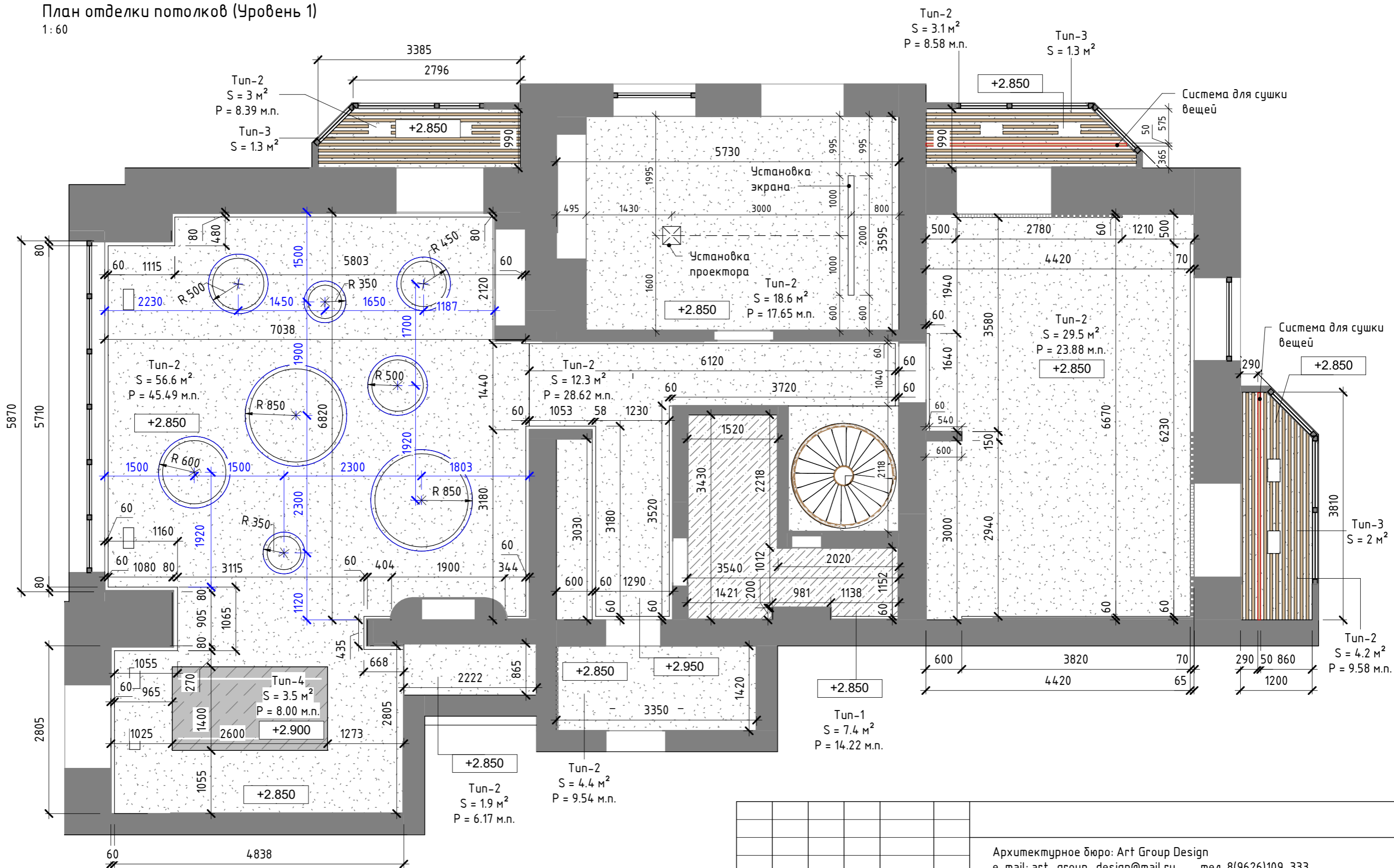

Создано	
Взам. инв. №	
Подп. и дата	
Инв. № подл.	

Изм.	Кол.уч.	Лист	№ док.	Подпись	Дата
Дизайнер				Редько А. Ю.	
Архитектор				Филимонова Ю. М.	

Архитектурное бюро: Art Group Design
e-mail: art_group_design@mail.ru тел. 8(9626)109-333
Заказ проекта: https://www.instagram.com/art.group_design163/

Стадия	Лист	Листов
ЭП	АИ-47	153

План отделки потолков (Уровень 1)

План отделки потолков (Уровень 1, Фрагмент 1)

1:40

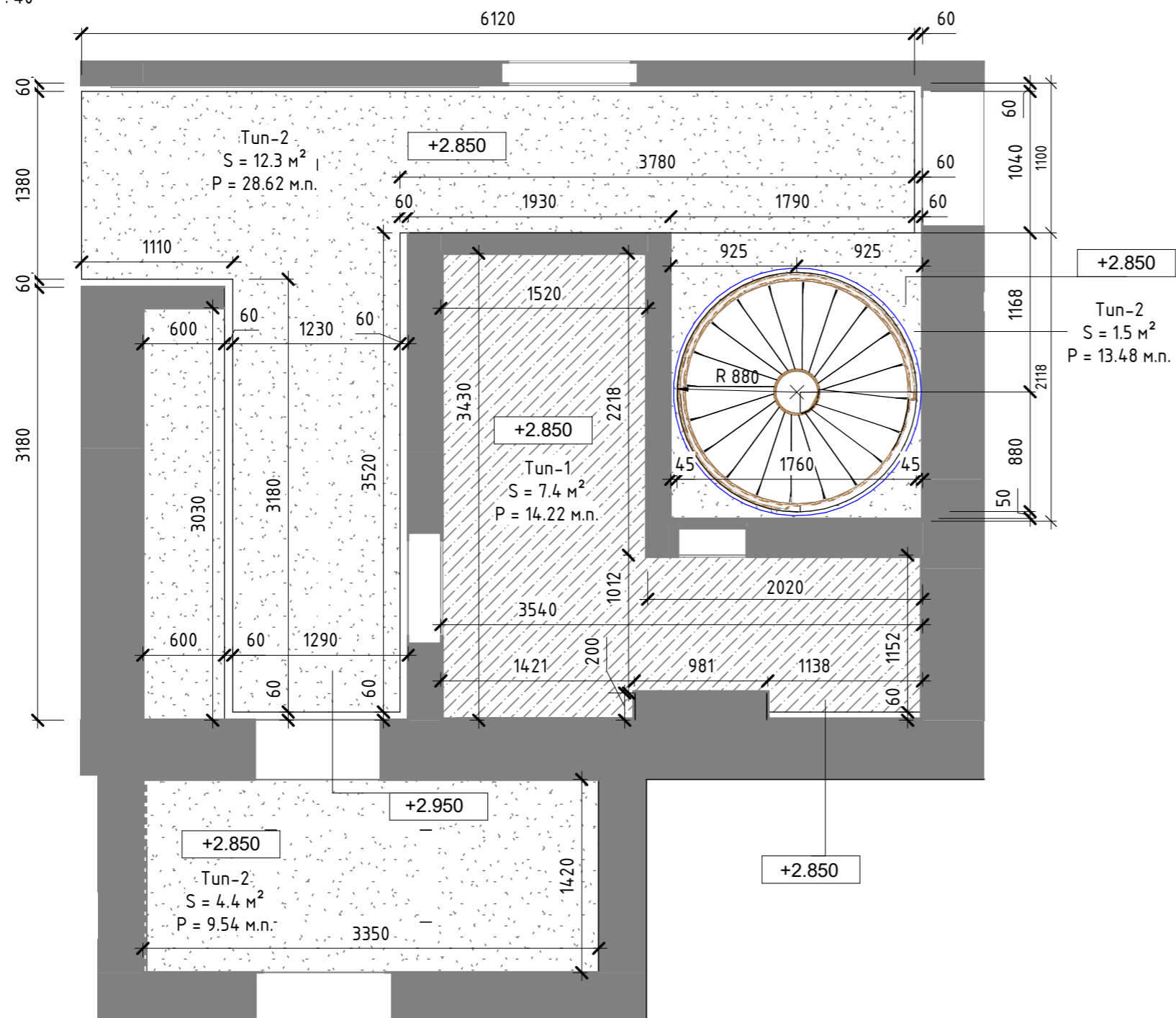

Согласовано

Взам. инв. №

Подп. и дата

Инв. № подл.

						Архитектурное бюро: Art Group Design e-mail: art_group_design@mail.ru тел. 8(9626)109-333 Заказ проекта: https://www.instagram.com/art.group_design163/		
Изм.	Кол.уч.	Лист	№ док.	Подпись	Дата	Стадия	Лист	Листов
Дизайнер		Редько А. Ю.				ЭП	АИ-48	153
Архитектор		Филимонова Ю. М.						
						План отделки потолков (Уровень 1, Фрагмент 1)		

План отделки потолков (Уровень 2)

1:40

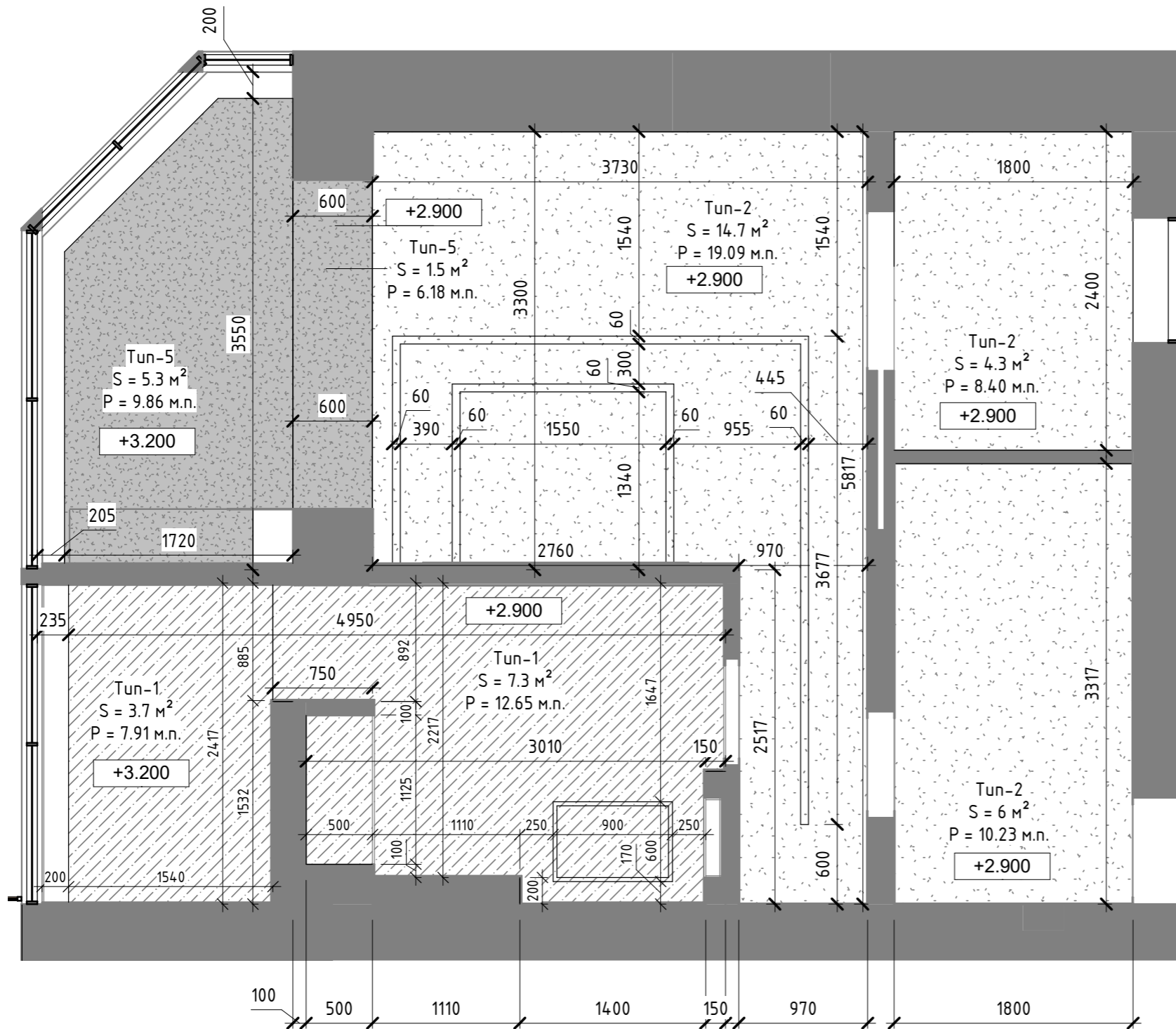

Спецификация отделки потолков (Уровень 1)

Марка	Наименование	Площадь, м2	Периметр, м.п.
Тип-1	Потолок натяжной белый, матовый	7.4 м ²	14.22
Тип-2	Потолок ГКЛ белый, матовый	135 м ²	171.39
Тип-3	Деревянные рейки, 50x50 мм	4.7 м ²	197.46
Тип-4	Потолок натяжной черный глянцевый	3.5 м ²	8.00

Спецификация отделки потолков (Уровень 2)

Марка	Наименование	Площадь, м2	Периметр, м.п.
Тип-1	Потолок натяжной белый, матовый	11.1 м ²	26.33
Тип-2	Потолок ГКЛ белый, матовый	25 м ²	37.73
Тип-5	Покраска потолка черный матовый	6.8 м ²	16.04

Согласовано

Взам. инв. №

Подп. и дата

Инв. № подл.

						Архитектурное бюро: Art Group Design e-mail: art_group_design@mail.ru тел. 8(9626)109-333 Заказ проекта: https://www.instagram.com/art.group_design163/		
Изм.	Кол.уч.	Лист	№ док.	Подпись	Дата	Стадия	Лист	Листов
Дизайнер	Редько А. Ю.							
Архитектор	Филимонова Ю. М.					План отделки потолков (Уровень 2) и спецификации отделки потолков		

План отделки стен (Уровень 1)

1:60

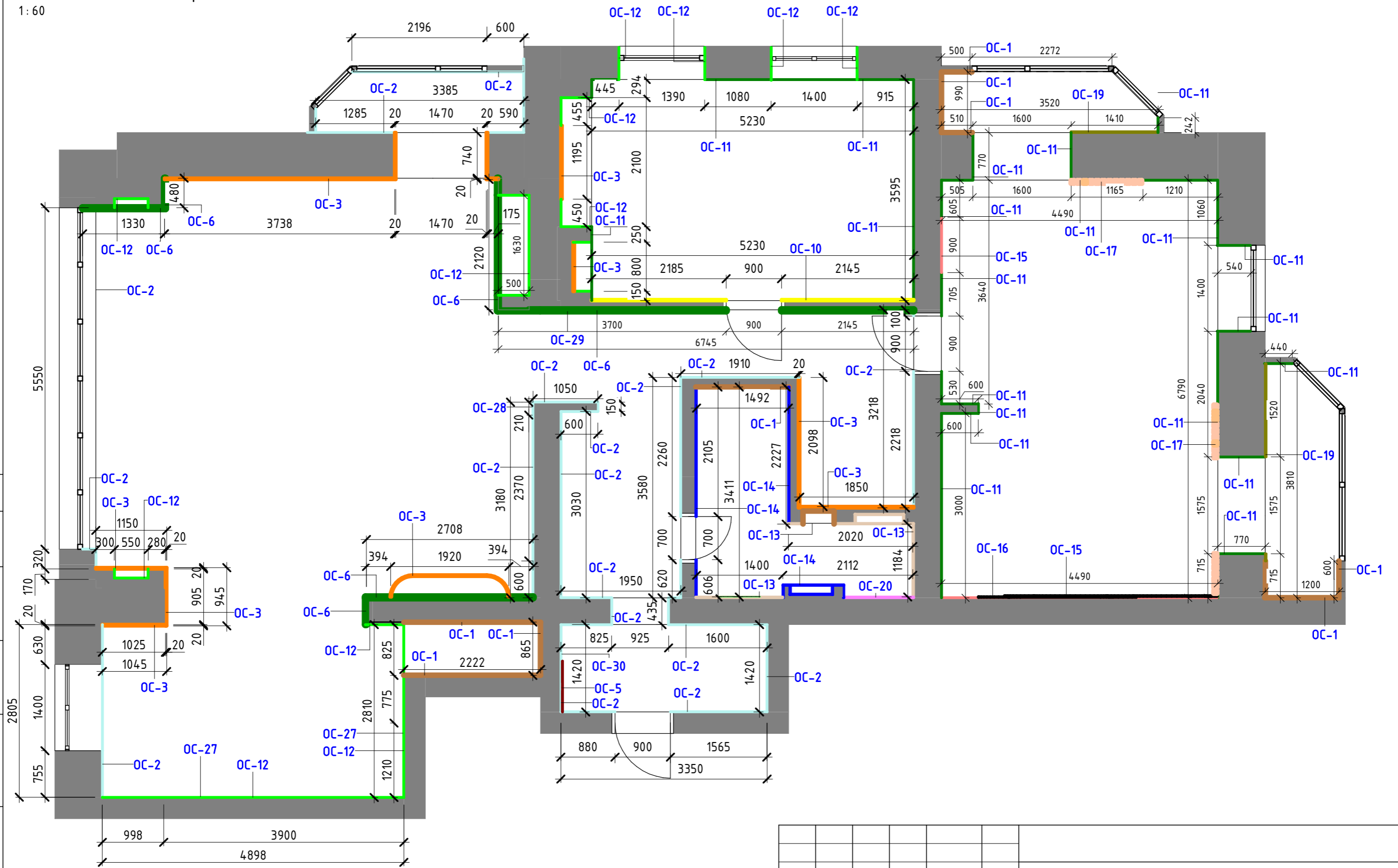

Согласовано

Взам. инв. №

Подп. и дата

Инв. № подл.

Архитектурное бюро: Art Group Design e-mail: art_group_design@mail.ru тел. 8(9626)109-333 Заказ проекта: https://www.instagram.com/art.group_design163/					
Изм.	Кол.уч.	Лист	№ док.	Подпись	Дата
Дизайнер	Редько А. Ю.				
Архитектор	Филимонова Ю. М.				
					Стадия
					Лист
					Листов
План отделки стен (Уровень 1)					ЭП
					АИ-50
					153

План отделки стен (Уровень 1, Детская мальчиков)

1:30

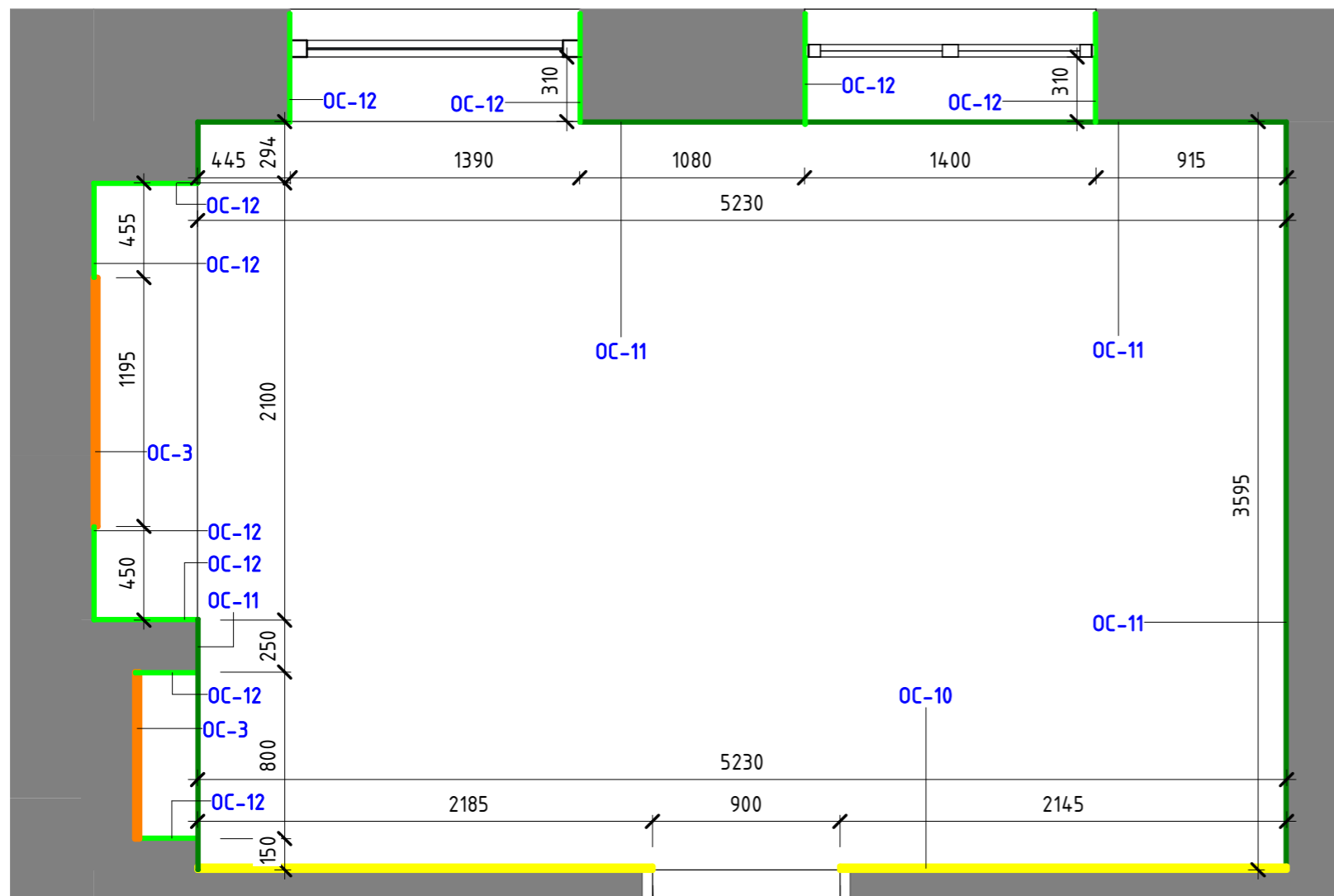

План отделки стен (Уровень 1, СанУзел)

1:30

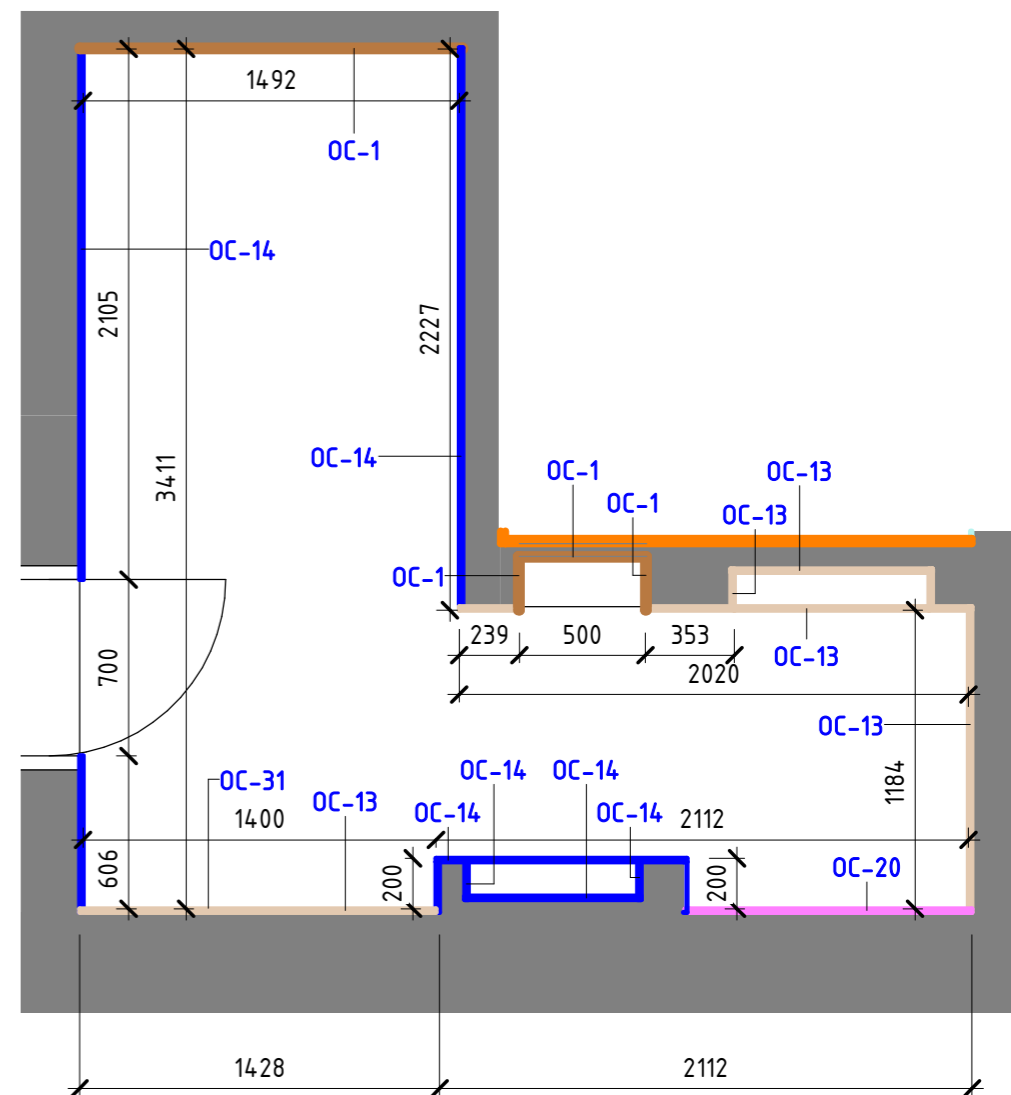

Согласовано	

Взам. инв. №

Подп. и дата

Инв. № подл.

						Архитектурное бюро: Art Group Design e-mail: art_group_design@mail.ru тел. 8(9626)109-333 Заказ проекта: https://www.instagram.com/art.group_design163/			
Изм.	Кол.уч.	Лист	№ док.	Подпись	Дата		Стадия	Лист	Листов
Дизайнер				Редько А. Ю.			ЭП	АИ-51	153
Архитектор				Филимонова Ю. М.					
						План отделки стен (Уровень 1, Детская мальчиков и СанУзел)			

Спецификация материалов отделки стен (Уровень 1)			
Марка	Изображение	Наименование	Кол-во, м2
ОС-1		Покраска белая	34.0 м ²
ОС-2		Декоративная штукатурка серая	96.6 м ²
ОС-3		Слэб Империадор Блэк 2750x1850 мм, 20 мм	42.8 м ²
ОС-5		Зеркало для прихожей	1.3 м ²
ОС-6		Стеновые панели, дерево	31.0 м ²
ОС-10		Ламинат 280x1200 мм	12.7 м ²
ОС-11		Декоративная штукатурка светло-серая	79.0 м ²

Спецификация материалов отделки стен (Уровень 1)			
Марка	Изображение	Наименование	Кол-во, м2
ОС-12		Покраска черная	40.3 м ²
ОС-13		Керамогранит Мрамор белый 1200x600 мм	12.6 м ²
ОС-14		Керамогранит Мрамор черный 1200x600 мм	21.1 м ²
ОС-15		Покраска и роспись	14.5 м ²
ОС-16		ЛДСП, белый	3.7 м ²
ОС-17		Брус 50x50 мм	4.6 м ²

Спецификация материалов отделки стен (Уровень 1)			
Марка	Изображение	Наименование	Кол-во, м2
ОС-19		Декоративная панель для детской Тип-2	10.1 м ²
ОС-20		Керамогранит Мрамор бежевый, 600x600 мм	3.2 м ²
ОС-27		Фартук для кухни: Мрамор белый и латунный профиль	3.4 м ²
ОС-28		Декоративная панель с зеркалом для гостиной	4.9 м ²
ОС-29		Пробковая панель Карта мира	4.3 м ²
ОС-30		Рейки черные 20x40 мм	1.9 м ²
ОС-31		Зеркало для санузла на 1 уровне	1.1 м ²
Общий итог: 142			423.3 м ²

ArtGroupDesign	Название листа	Спецификация отделки стен (Уровень 1)		Лист	Листов
	Название проекта	Дизайн-проект квартиры (Ленинградская)		52	153
	Заказчик	Дизайнер	Редько А.		

Ведомость отделки помещений (Уровень 1)

Номер	Наименование	Отделка стен		Отделка пола		Отделка потолка	
		Тип отделки стен	Площадь отделки стен	Тип отделки пола	Площадь отделки пола	Тип отделки потолка	Площадь отделки потолка
1	Прихожая	1. ОС-2 Декоративная штукатурка серая 2. ОС-5 Зеркало для прихожей 3. ОС-30 Рейки черные 20x40 мм	1. 25.2 м2 2. 1.3 м2 3. 1.9 м2	1. П-1 Керамогранит Мрамор белый, 900x900 мм	1. 5.2 м2	1. Тип-2 Потолок ГКЛ, белый матовый	1. 4.4 м2
2	Холл и коридор	1. ОС-2 Декоративная штукатурка серая 2. ОС-3 Слэб Империадор Блэк 2750x1850 мм, 20 мм 3. ОС-6 Стеновые панели, дерево 4. ОС-29 Пробковая панель Карта мира	1. 38.4 м2 2. 11.3 м2 3. 17.1 м2 4. 4.3 м2	1. П-1 Керамогранит Мрамор белый, 900x900 мм	1. 18.4 м2	1. Тип-2 Потолок ГКЛ, белый матовый	1. 13.8 м2
3	СанУзел 1 (Уровень 1)	1. ОС-1 Покраска белая 2. ОС-13 Керамогранит Мрамор белый 1200x600 мм 3. ОС-14 Керамогранит Мрамор черный 1200x600 мм 4. ОС-20 Керамогранит Мрамор бежевый, 600x600 мм 5. ОС-31 Зеркало для санузла на 1 уровне	1. 6.4 м2 2. 12.6 м2 3. 21.1 м2 4. 3.2 м2 5. 1.1 м2	1. П-2 Керамогранит Мрамор белый, 600x600 мм	1. 7.5 м2	1. Тип-1 Потолок натяжной, белый матовый	1. 7.4 м2
4	Гостиная	1. ОС-2 Декоративная штукатурка серая 2. ОС-3 Слэб Империадор Блэк 2750x1850 мм, 20 мм 3. ОС-6 Стеновые панели, дерево 4. ОС-12 Покраска черная 5. ОС-28 Декоративная панель с зеркалом для гостиной	1. 12.5 м2 2. 22.4 м2 3. 12.6 м2 4. 5.9 м2 5. 4.9 м2	1. П-1 Керамогранит Мрамор белый, 900x900 мм	1. 47.6 м2	1. Тип-2 Потолок ГКЛ, белый матовый (совместно с кухней)	1. 58.6 м2
5	Балкон у гостиной	1. ОС-2 Декоративная штукатурка серая	1. 14.5 м2	1. П-1 Керамогранит Мрамор белый, 900x900 мм	1. 4.0 м2	1. Тип-2 Потолок ГКЛ, белый матовый 2. Тип-3 Деревянные рейки, 50x50 мм	1. 3.0 м2 2. 1.3 м2
6	Кухня	1. ОС-2 Декоративная штукатурка серая 2. ОС-3 Слэб Империадор Блэк 2750x1850 мм, 20 мм 3. ОС-6 Стеновые панели, дерево 4. ОС-12 Покраска черная 5. Ос-27 Фартук для кухни: Мрамор белый и латунный профиль	1. 6.0 м2 2. 5.6 м2 3. 1.2 м2 4. 23.7 м2 5. 3.4 м2	1. П-1 Керамогранит Мрамор белый, 900x900 мм	1. 15.7 м2	1. Тип-4 Потолок натяжной черный гляцевый	1. 3.5 м2
7	Кладовая	1. ОС-1 Покраска белая	1. 15.1 м2	(совместно с кухней)	-	1. Тип-2 Потолок ГКЛ, белый матовый	1. 1.9 м2
8	Детская мальчиков	1. ОС-3 Слэб Империадор Блэк 2750x1850 мм, 20 мм 2. ОС-10 Ламинат 280x1200 мм 3. ОС-11 Декоративная штукатурка светло-серая 4. ОС-12 Покраска черная	1. 3.4 м2 2. 12.7 м2 3. 23.4 м2 4. 10.6 м2	1. П-3 Ламинат Дуб темный, 1200x200 мм	1. 18.6 м2	1. Тип-2 Потолок ГКЛ, белый матовый	1. 18.6 м2
9	Детская девочек	1. ОС-15 Покраска и роспись 2. ОС-11 Декоративная штукатурка светло-серая 3. ОС-16 ЛДСП, белый 4. Покраска черная	1. 14.5 м2 2. 49.9 м2 3. 3.7 м2 4. 4.6 м2	1. П-4 Ламинат Дуб светлый, 1292x193 мм	1. 30.7 м2	1. Тип-2 Потолок ГКЛ, белый матовый	1. 29.5 м2

Согласовано

Взам. инв. №
Подп. и дата
Инв. № подл.

						Архитектурное бюро: Art Group Design e-mail: art_group_design@mail.ru тел. 8(9626)109-333 Заказ проекта: https://www.instagram.com/art.group_design163/			
Изм.	Кол.уч.	Лист	№ док.	Подпись	Дата		Стадия	Лист	Листов
				Редько А. Ю.			ЭП	АИ-53	153
				Филимонова Ю. М.					
						Ведомость отделки помещений (Уровень 1)			

План разверток (Уровень 1)
1:60

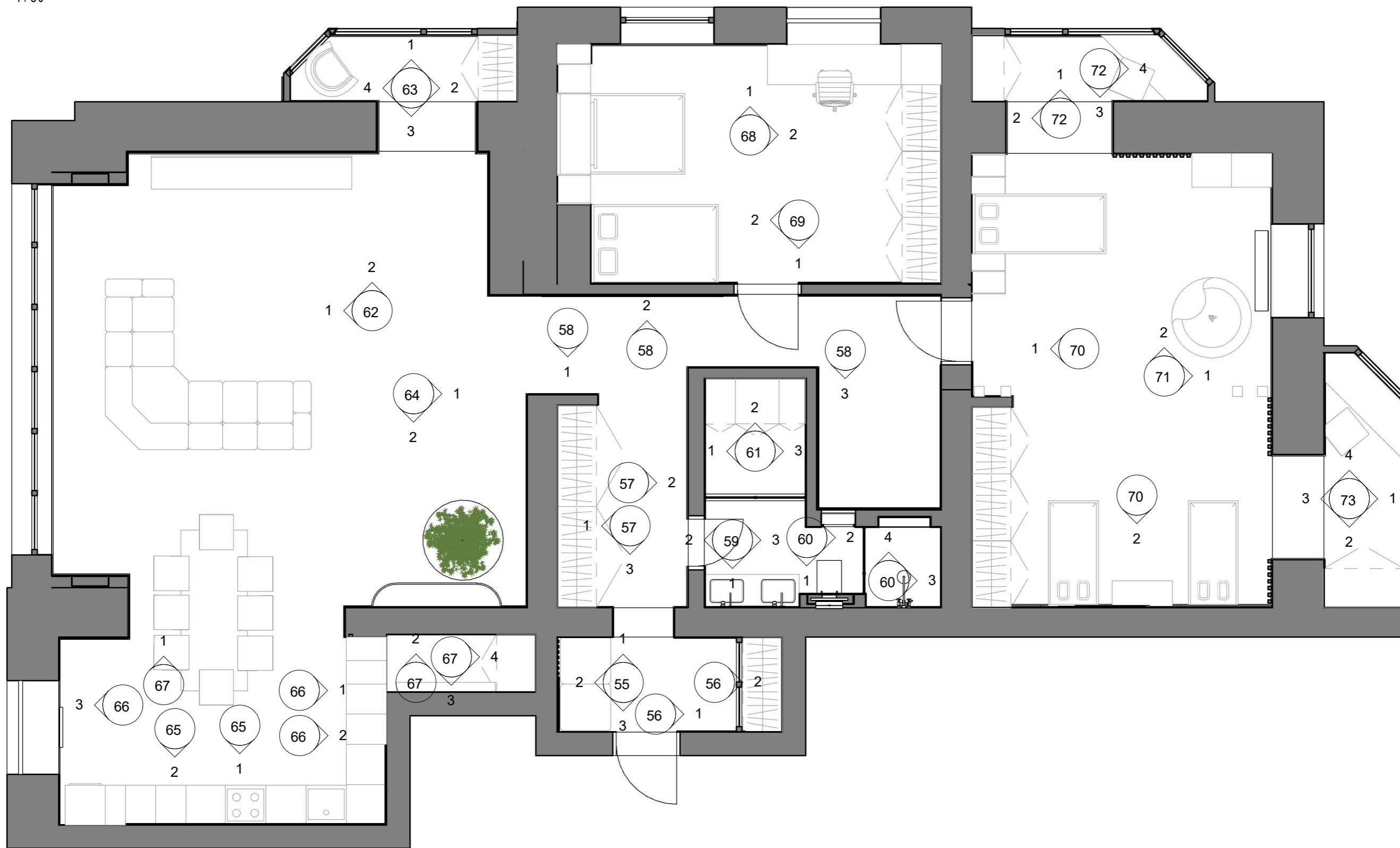

Согласовано

Взам. инв. №
Подп. и дата
Инв. № подл.

Изм.	Кол.уч.	Лист	№ док.	Подпись	Дата			
						Архитектурное бюро: Art Group Design e-mail: art_group_design@mail.ru тел. 8(9626)109-333 Заказ проекта: https://www.instagram.com/art.group_design163/		
Дизайнер	Редько А. Ю.					Стадия	Лист	Листов
Архитектор	Филимонова Ю. М.					ЭП	АИ-54	153
						План разверток (Уровень 1)		

Развертка 55-1

1:30

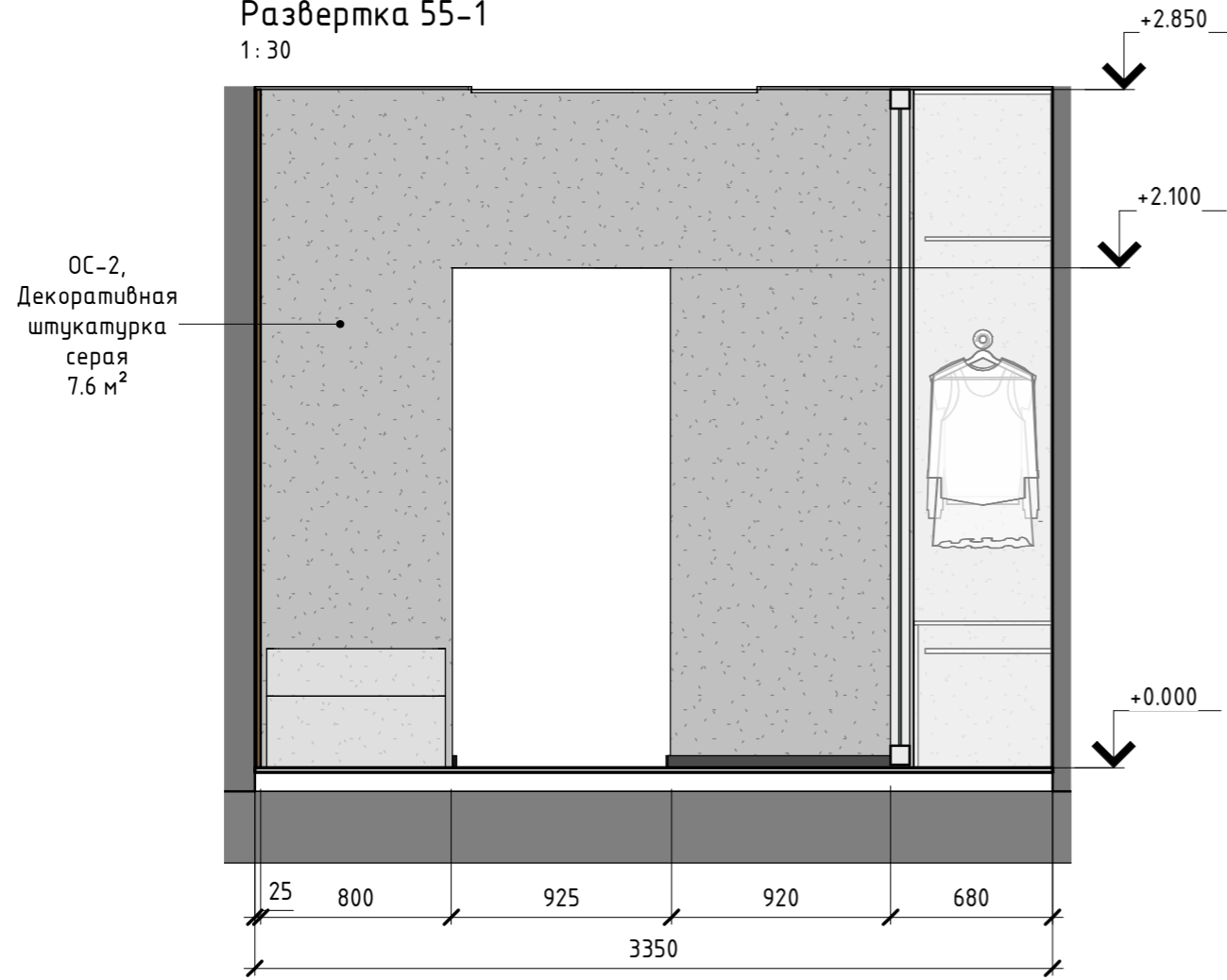

Развертка 55-3

1:30

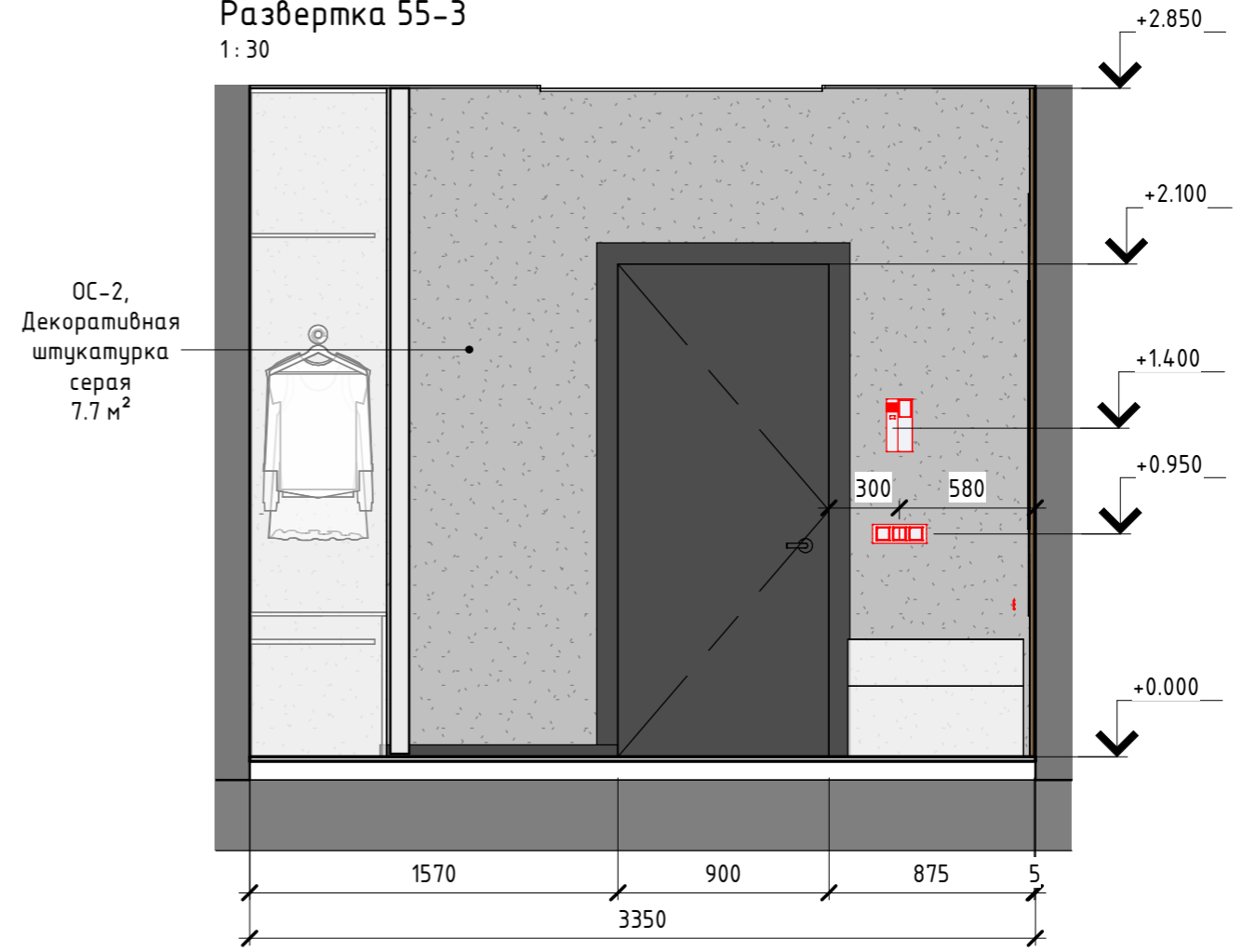

Развертка 55-2

1:30

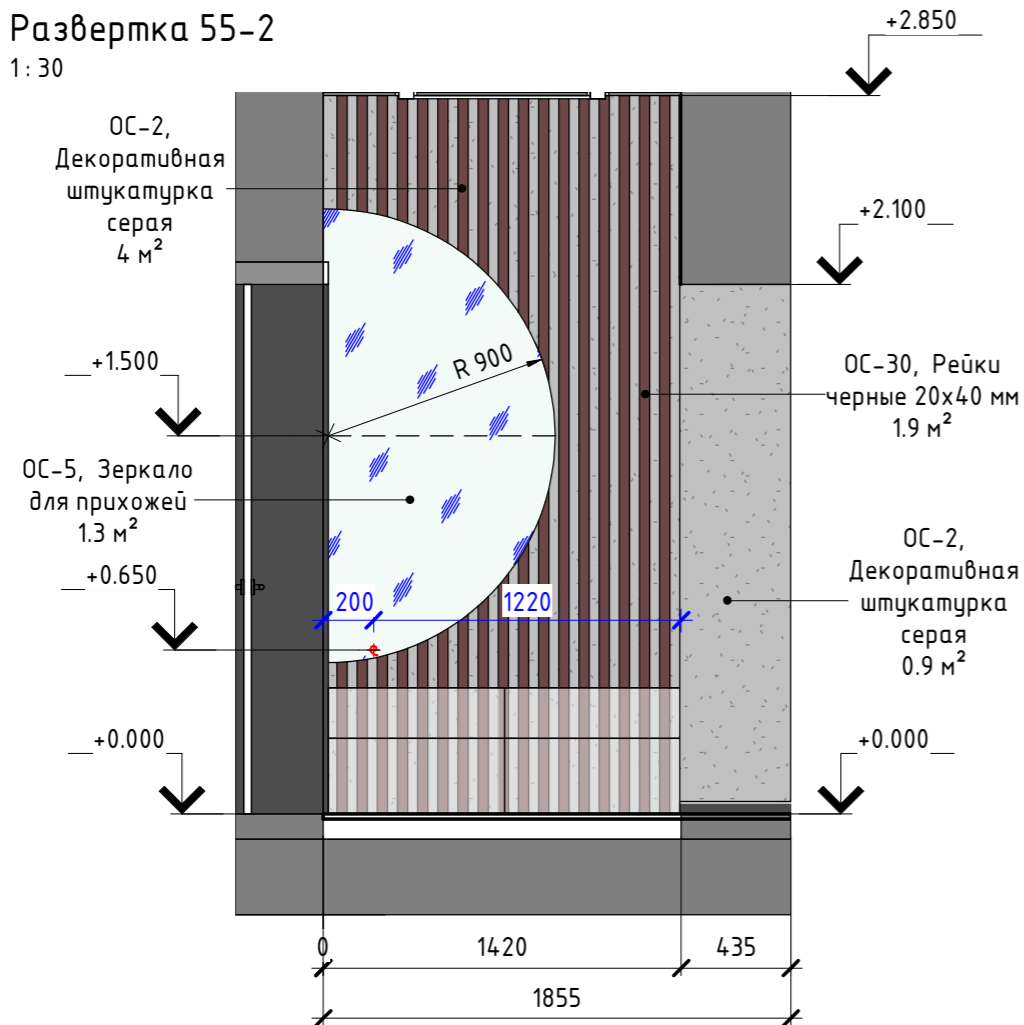

Согласовано

Взам. инв. №

Подл. и дата

Инв. № подл.

Архитектурное бюро: Art Group Design								
e-mail: art_group_design@mail.ru						тел. 8(9626)109-333		
Заказ проекта: https://www.instagram.com/art.group_design163/								
Изм.	Кол.уч.	Лист	№ док.	Подпись	Дата	Стадия	Лист	Листов
Дизайнер				Редько А. Ю.		ЭП	АИ-55	153
Архитектор				Филимонова Ю. М.				
Развертки прихожей								

Развертка 56-1

1:30

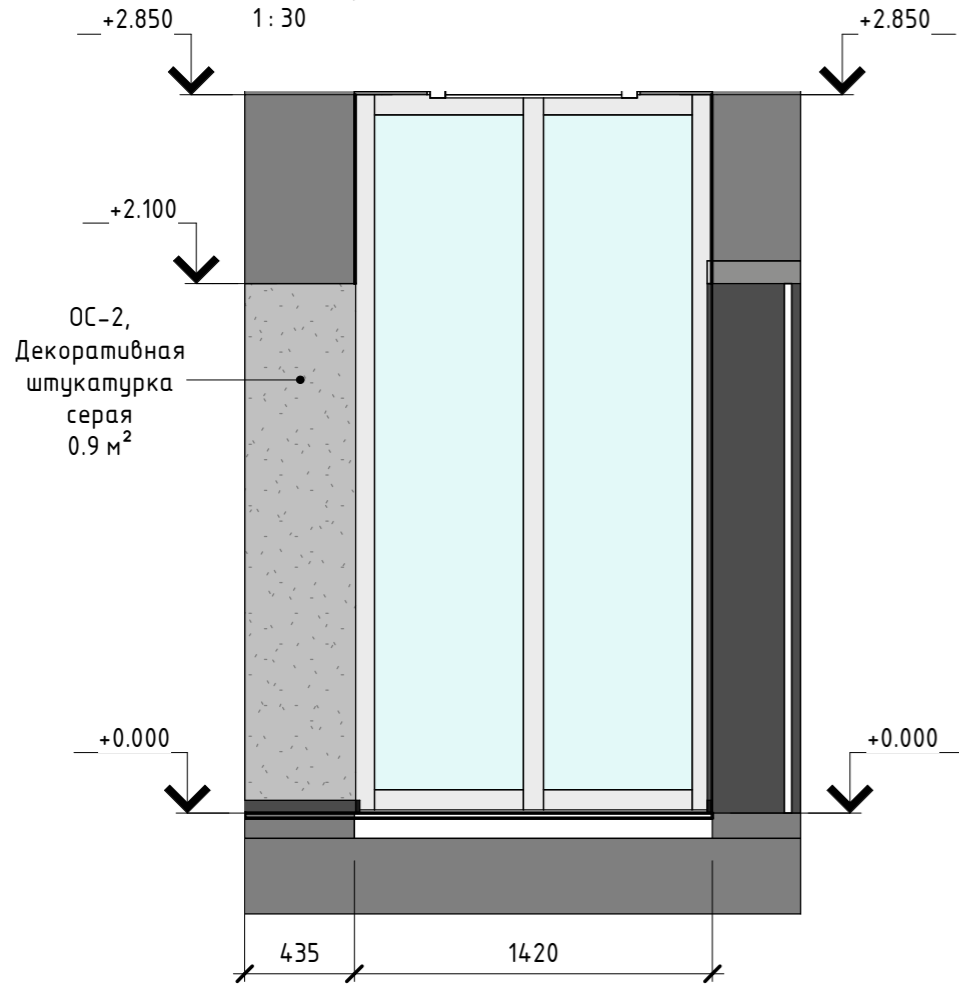

Развертка 56-2

1:30

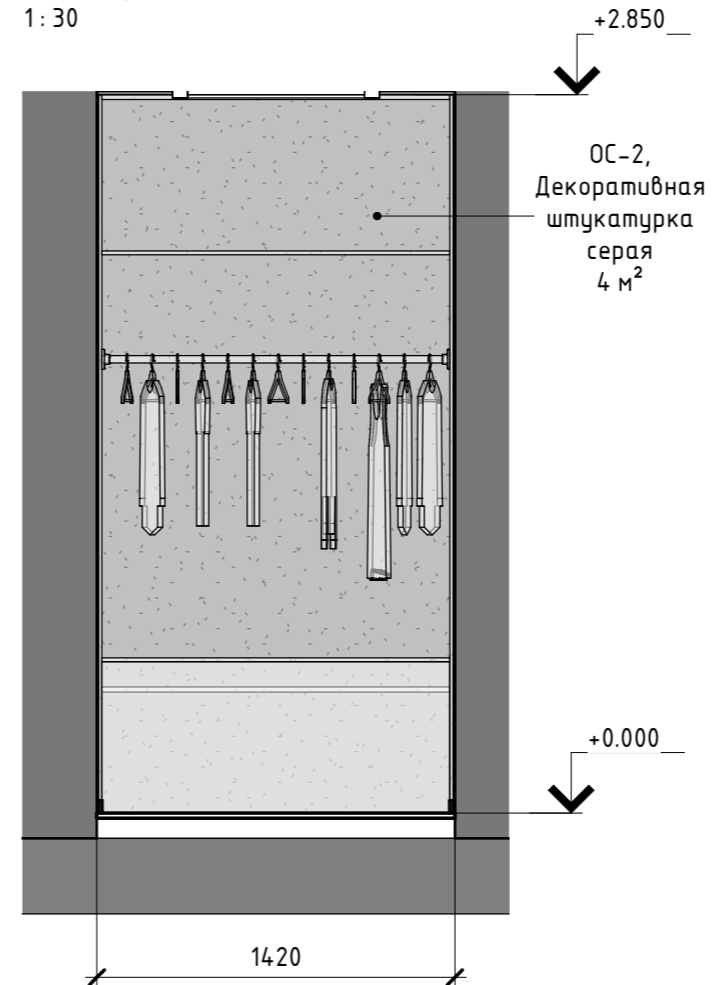

Согласовано

Взам. инв. №

Подп. и дата

Инв. № подл.

						Архитектурное бюро: Art Group Design e-mail: art_group_design@mail.ru тел. 8(9626)109-333 Заказ проекта: https://www.instagram.com/art.group_design163/		
Изм.	Кол.уч.	Лист	№ док.	Подпись	Дата	Стадия	Лист	Листов
Дизайнер		Редько А. Ю.				ЭП	АИ-56	153
Архитектор		Филимонова Ю. М.						
						Развертки прихожей		

Развертка 57-1

1:30

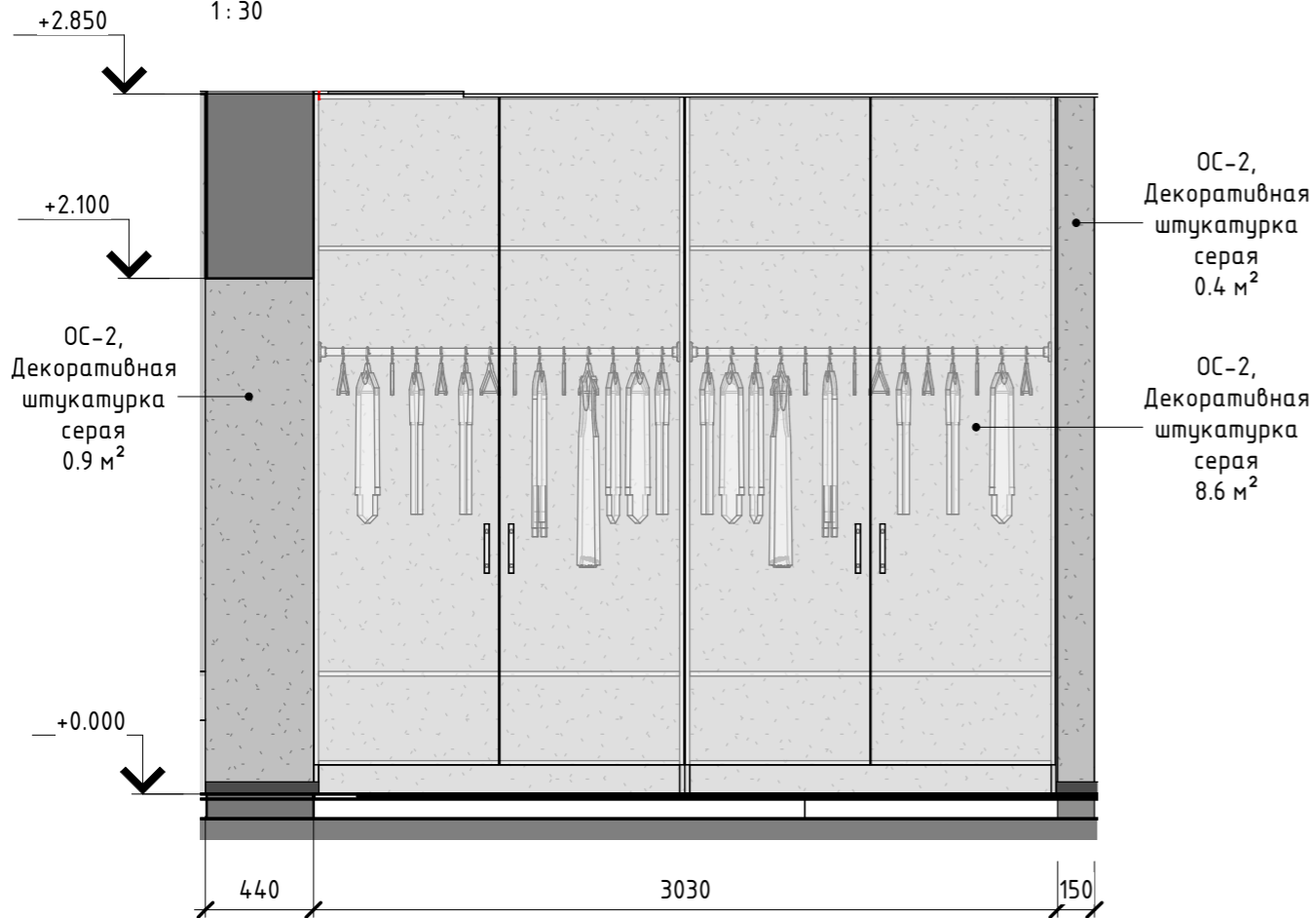

Развертка 57-2

1:30

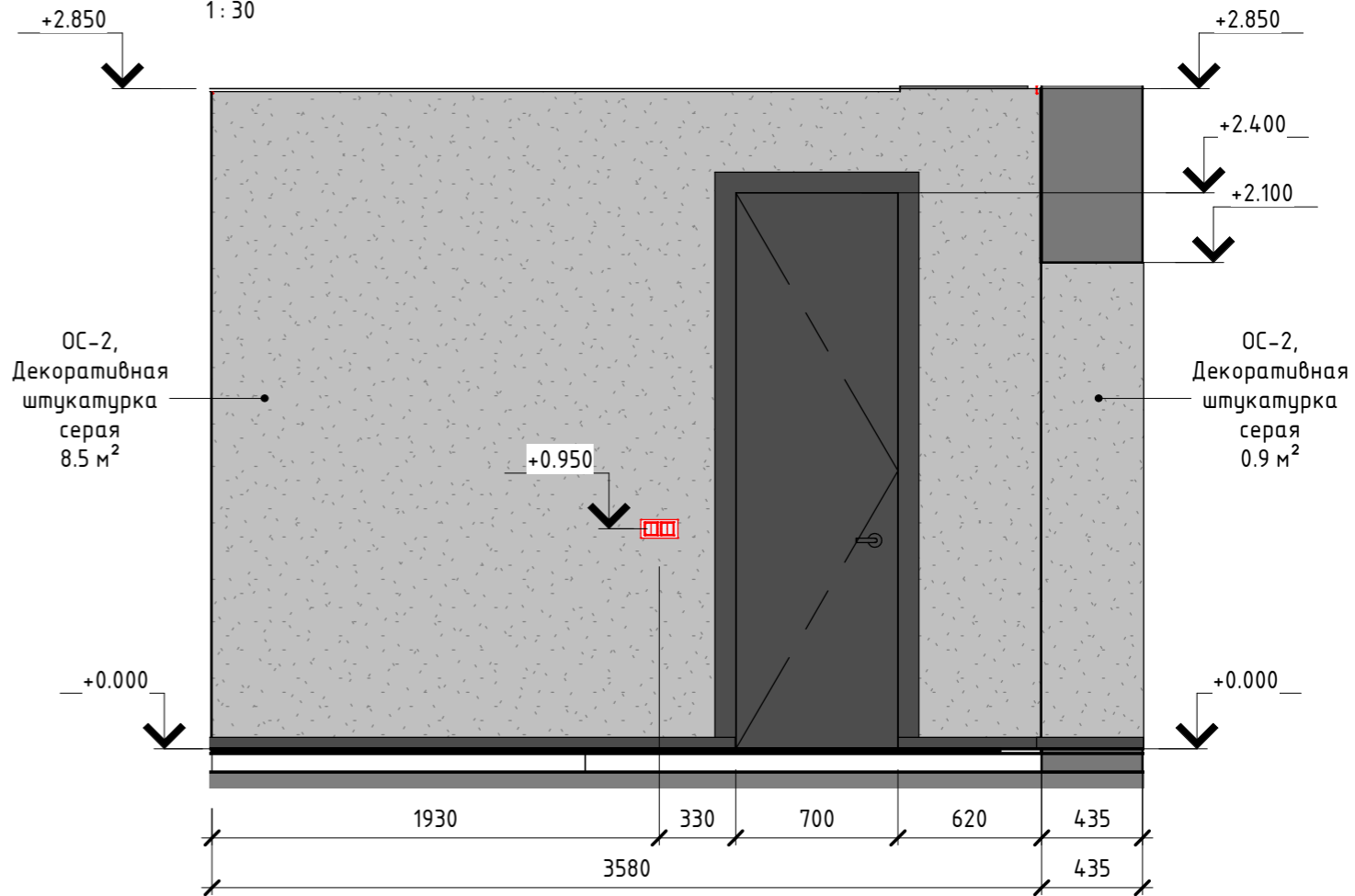

Развертка 57-3

1:30

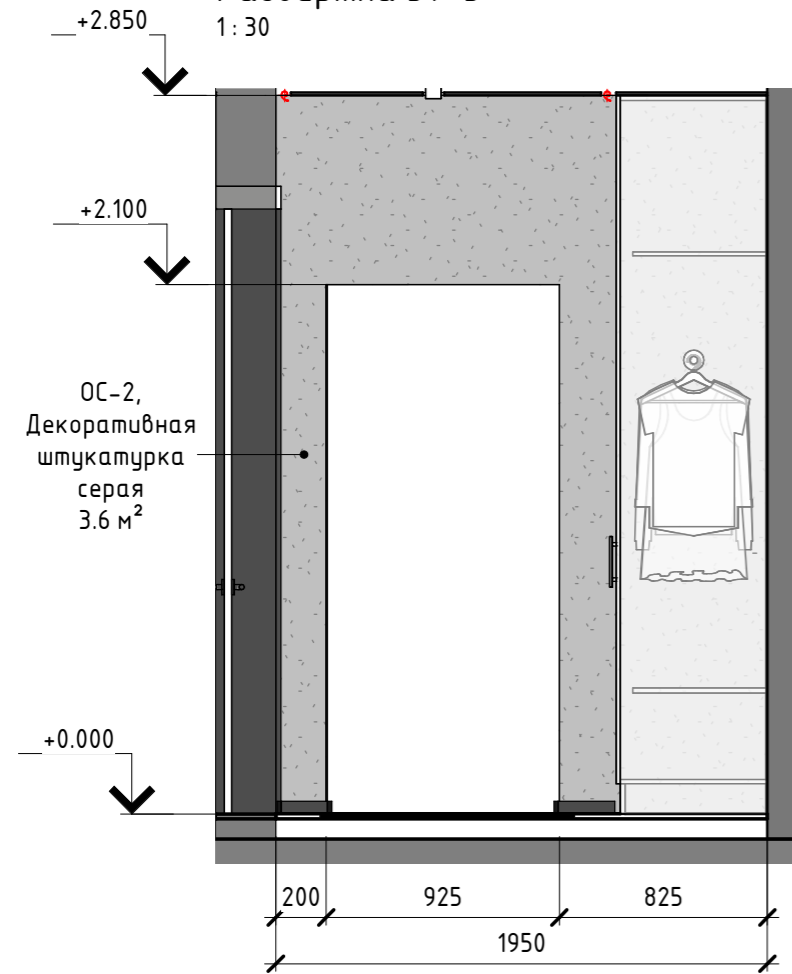

Согласовано

Взам. инв. №
Подп. и дата
Инв. № подл.

						Архитектурное бюро: Art Group Design e-mail: art_group_design@mail.ru тел. 8(9626)109-333 Заказ проекта: https://www.instagram.com/art.group_design163/		
Изм.	Кол.уч.	Лист	№ док.	Подпись	Дата	Стадия	Лист	Листов
Дизайнер				Редько А. Ю.		ЭП	АИ-57	153
Архитектор				Филимонова Ю. М.				
						Развертки коридора		

Развертка 58-1

1:30

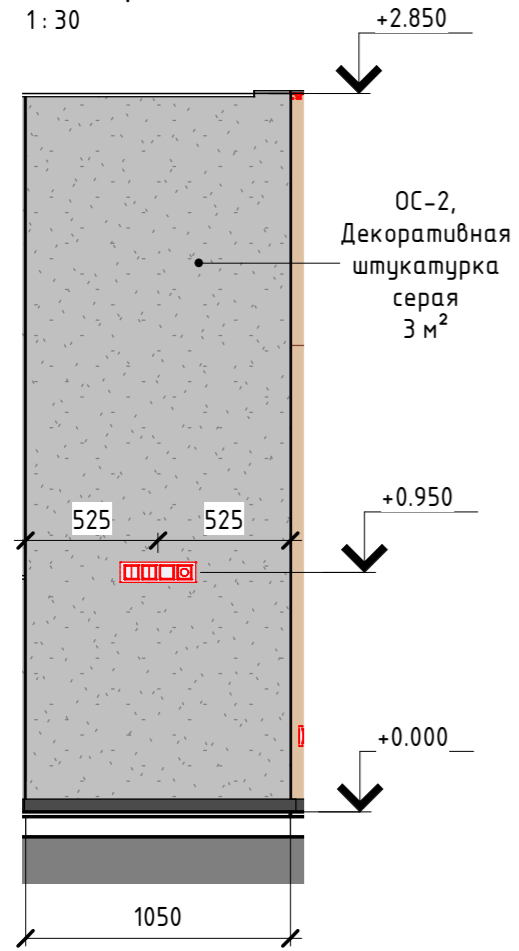

Развертка 58-2

1:30

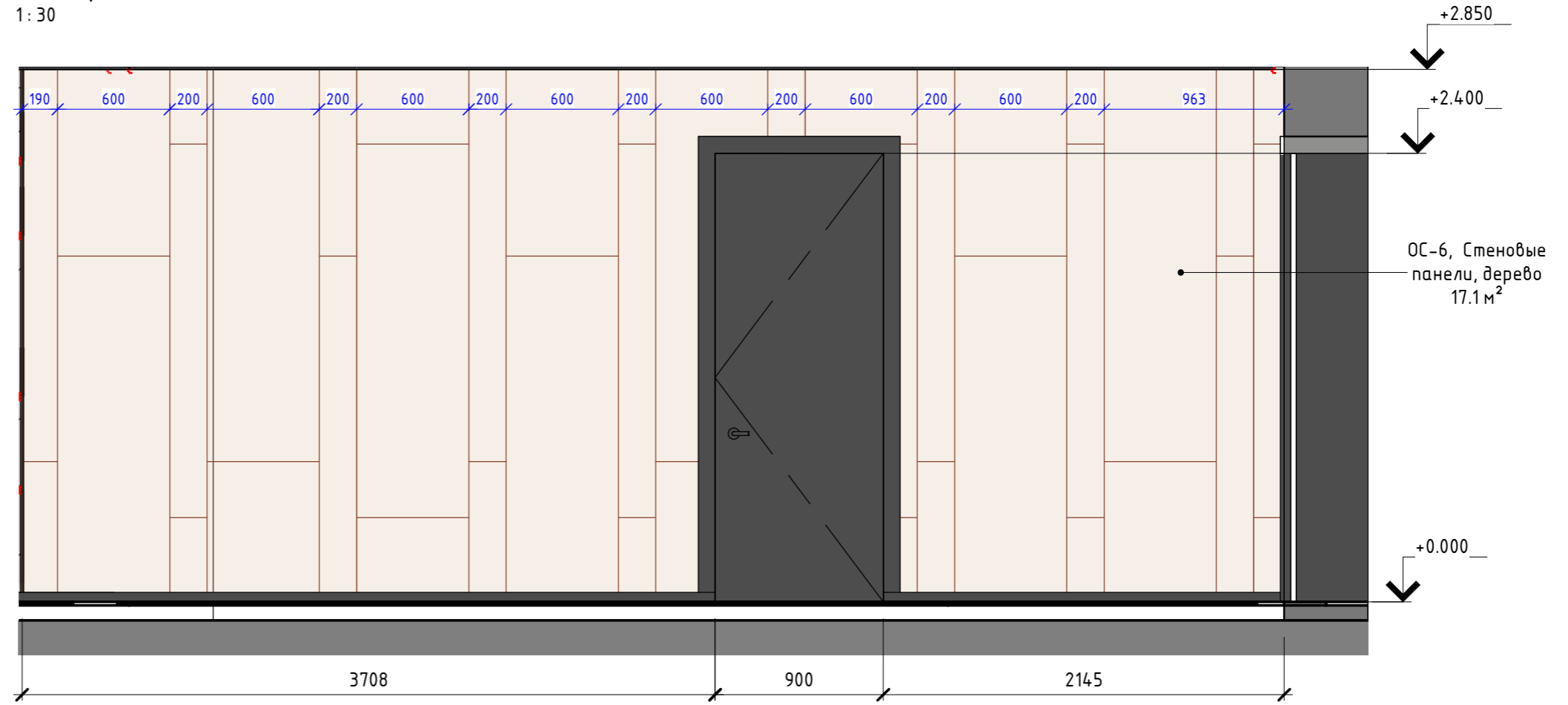

Развертка 58-3

1:30

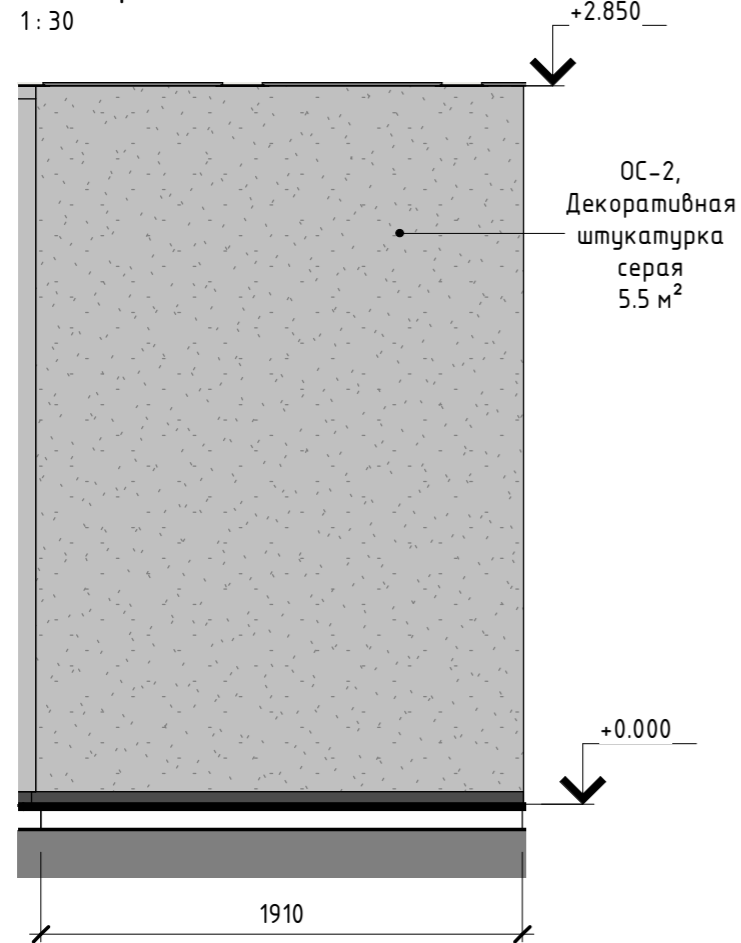

Согласовано

Взам. инв. №

Подп. и дата

Инв. № подл.

						Архитектурное бюро: Art Group Design e-mail: art_group_design@mail.ru тел. 8(9626)109-333 Заказ проекта: https://www.instagram.com/art.group_design163/		
Изм.	Кол.уч.	Лист	№ док.	Подпись	Дата	Стадия	Лист	Листов
						ЭП	АИ-58	153
Дизайнер						Редько А. Ю.		
Архитектор						Филимонова Ю. М.		
Развертки коридора								

Развертка 59-1

1:30

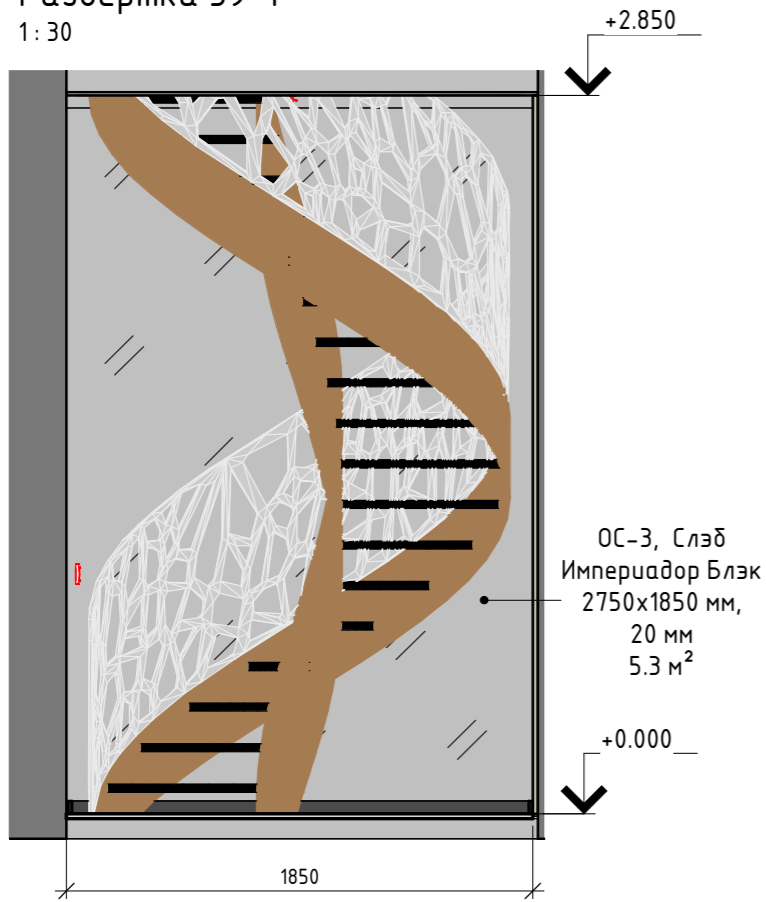

Развертка 59-2

1:30

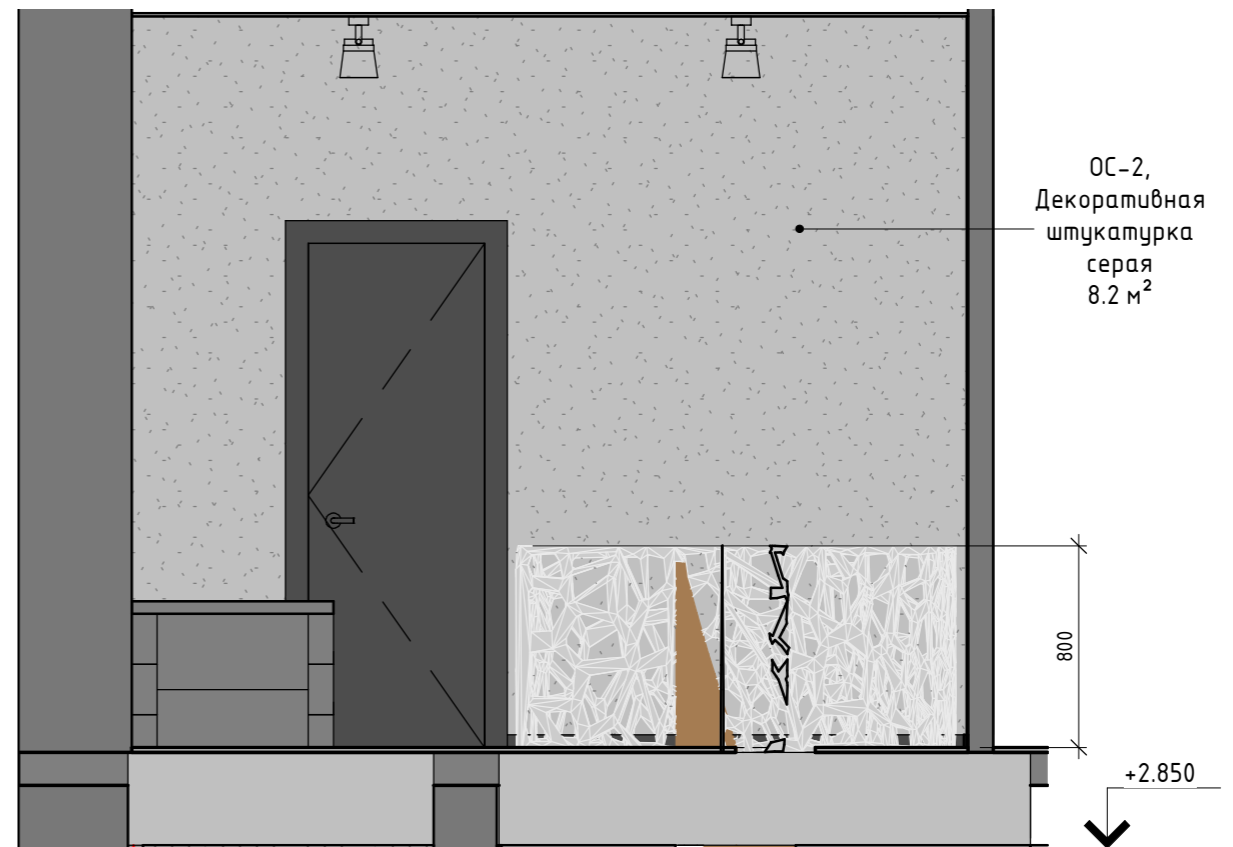

Развертка 59-3

1:30

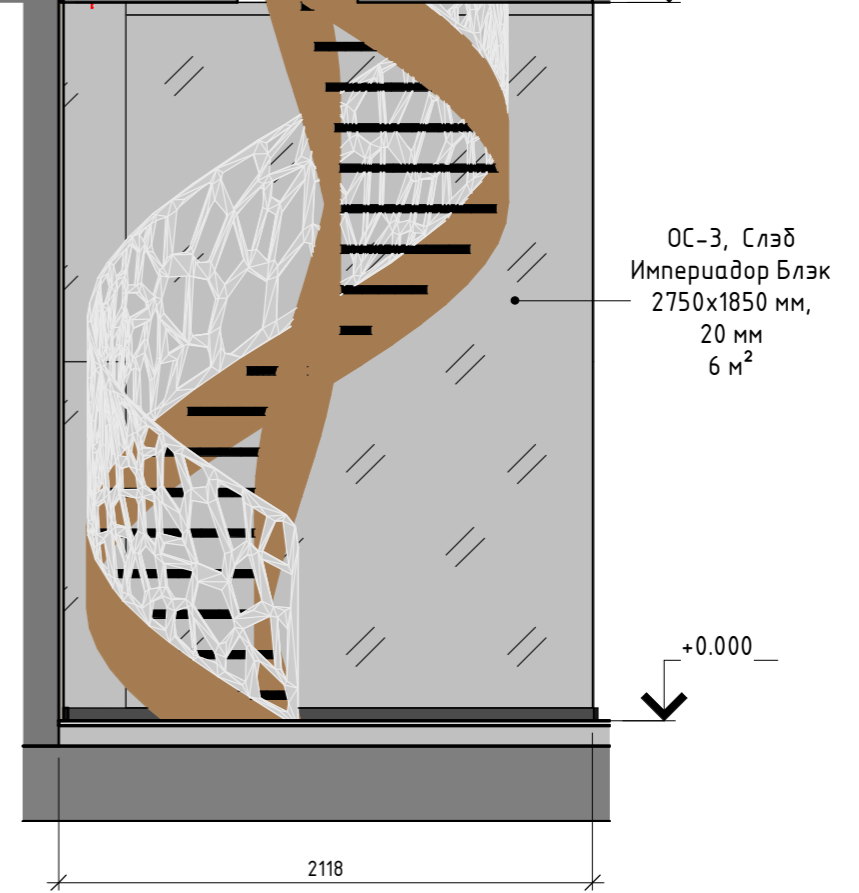
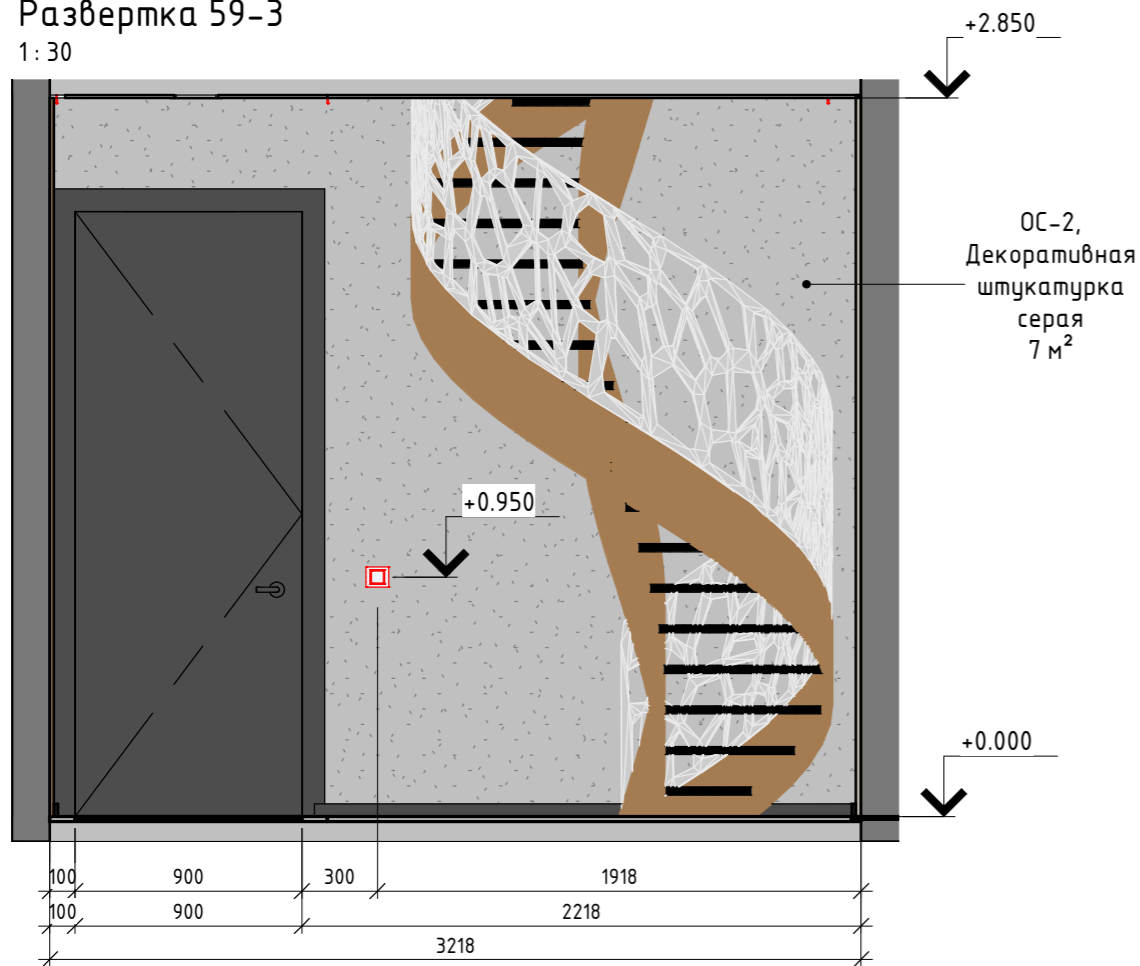

ArtGroupDesign	Название листа	Развертки коридора (с лестницей)		Лист	Листов
	Название проекта	Дизайн-проект квартиры (Ленинградская)		59	153
	Заказчик		Дизайнер		

Развертка 60-1

1:30

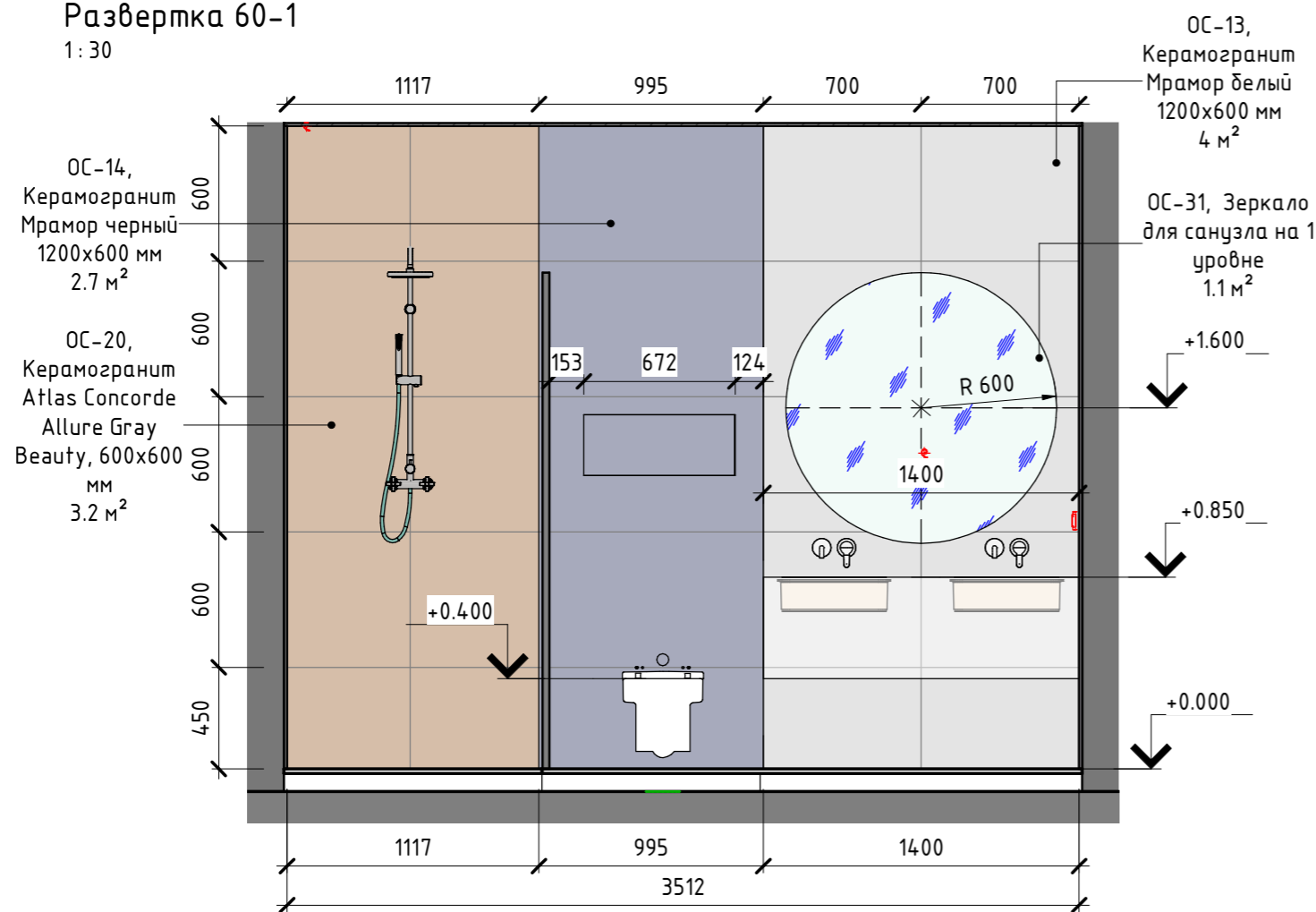

Развертка 60-2

1:30

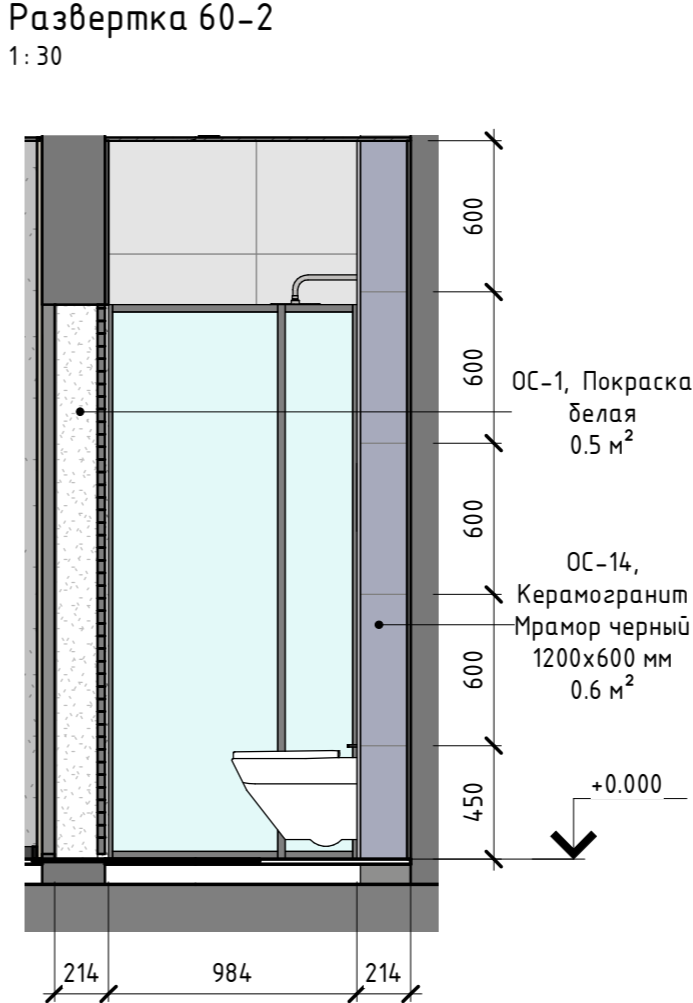

Развертка 60-3

1:30

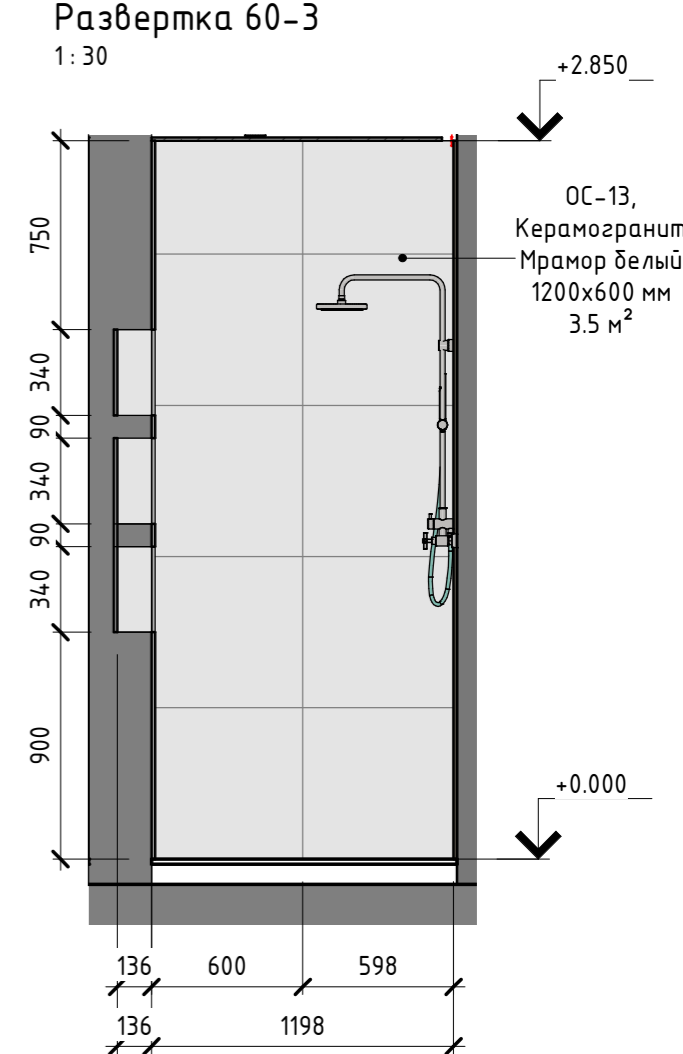

Развертка 60-4

1:30

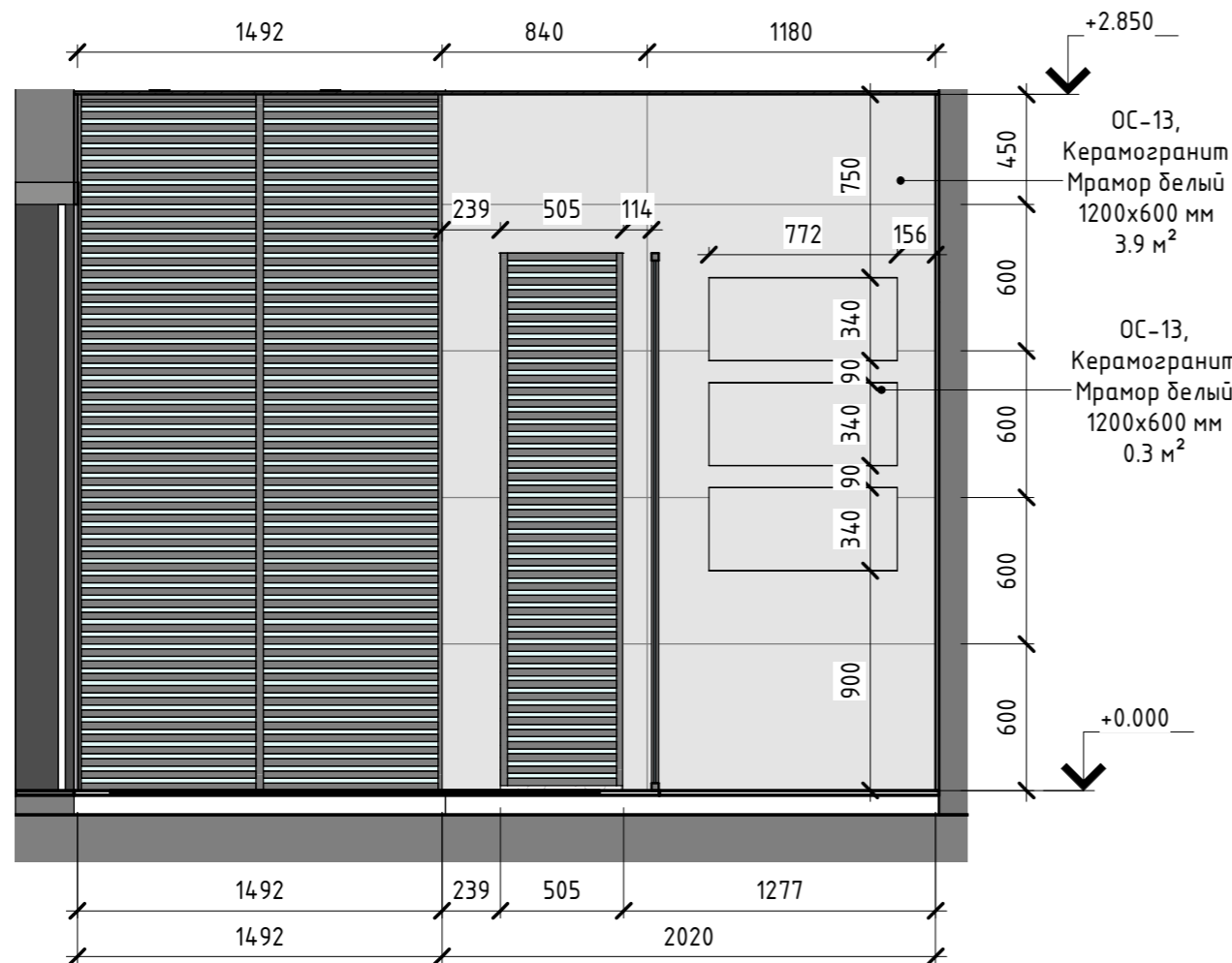

Архитектурное бюро: Art Group Design e-mail: art_group_design@mail.ru тел. 8(9626)109-333 Заказ проекта: https://www.instagram.com/art.group_design163/					
Изм.	Кол.уч.	Лист	№ док.	Подпись	Дата
Дизайнер	Редько А. Ю.				
Архитектор	Филимонова Ю. М.				
				Стадия	Лист
				ЭП	153
Развертки СанУзла на 1 этаже					

Согласовано

Взам. инв. №	
Подп. и дата	
Инв. № подл.	

Развертка 61-1

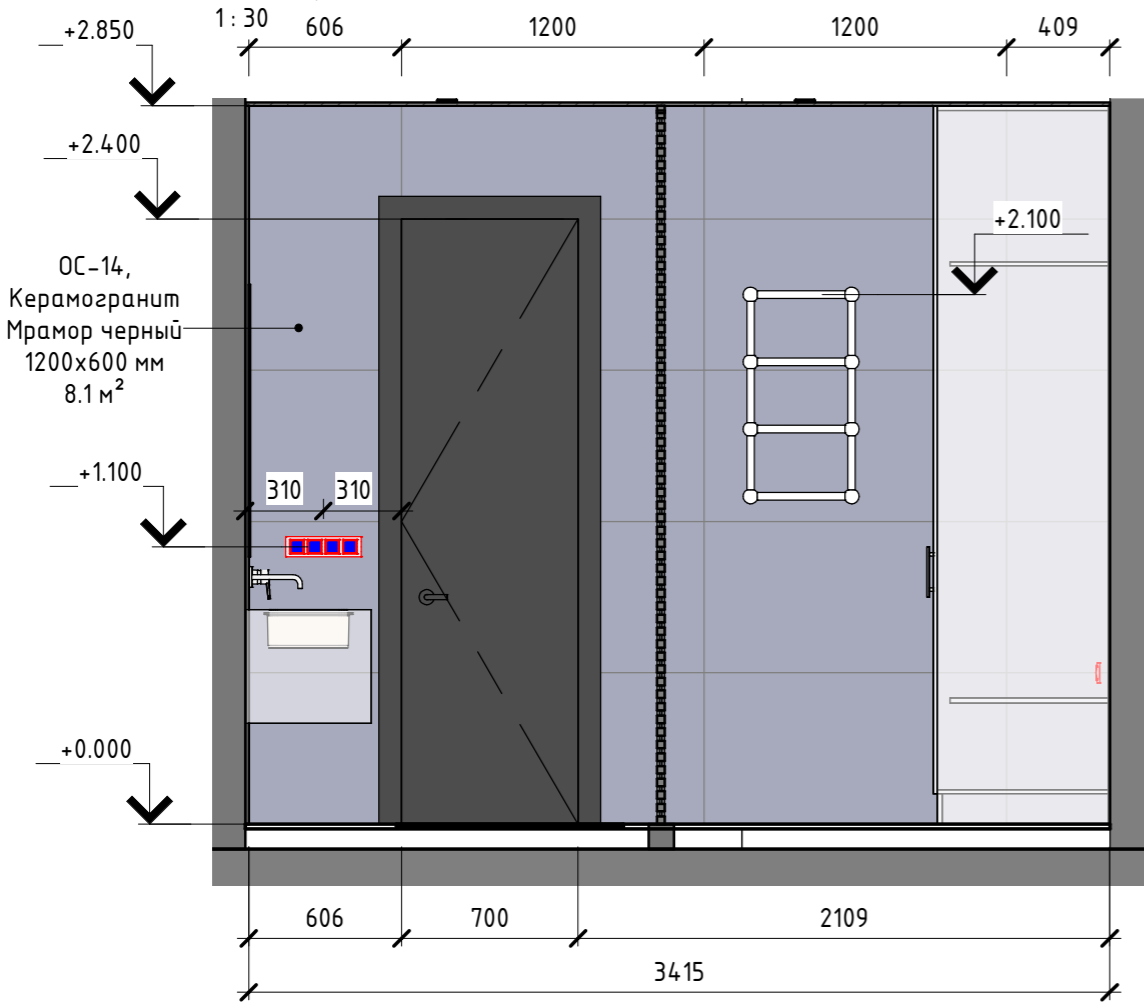

Развертка 61-2

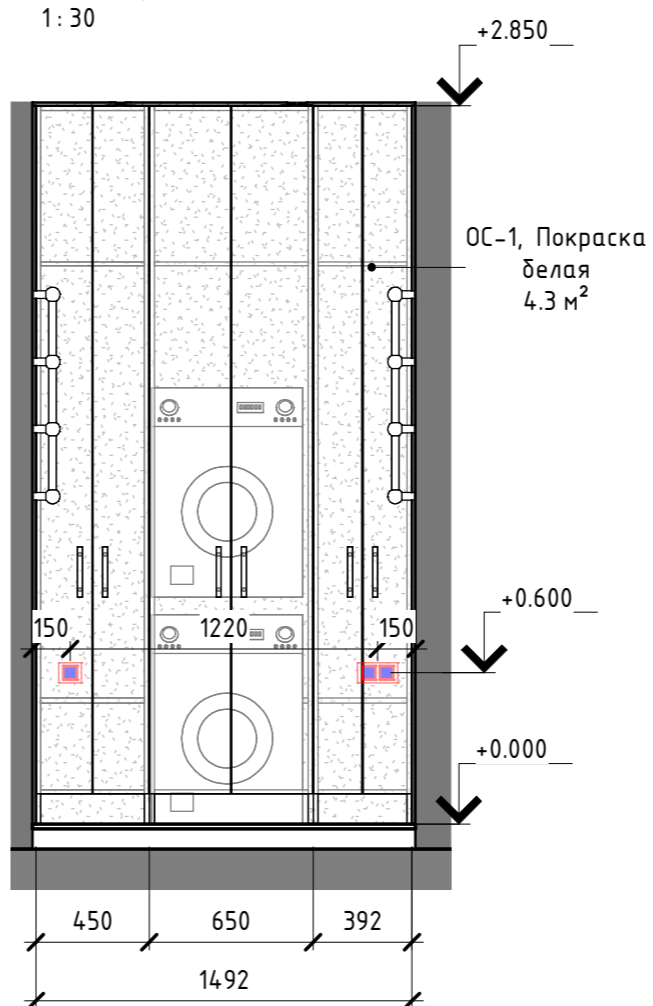

Развертка 61-3

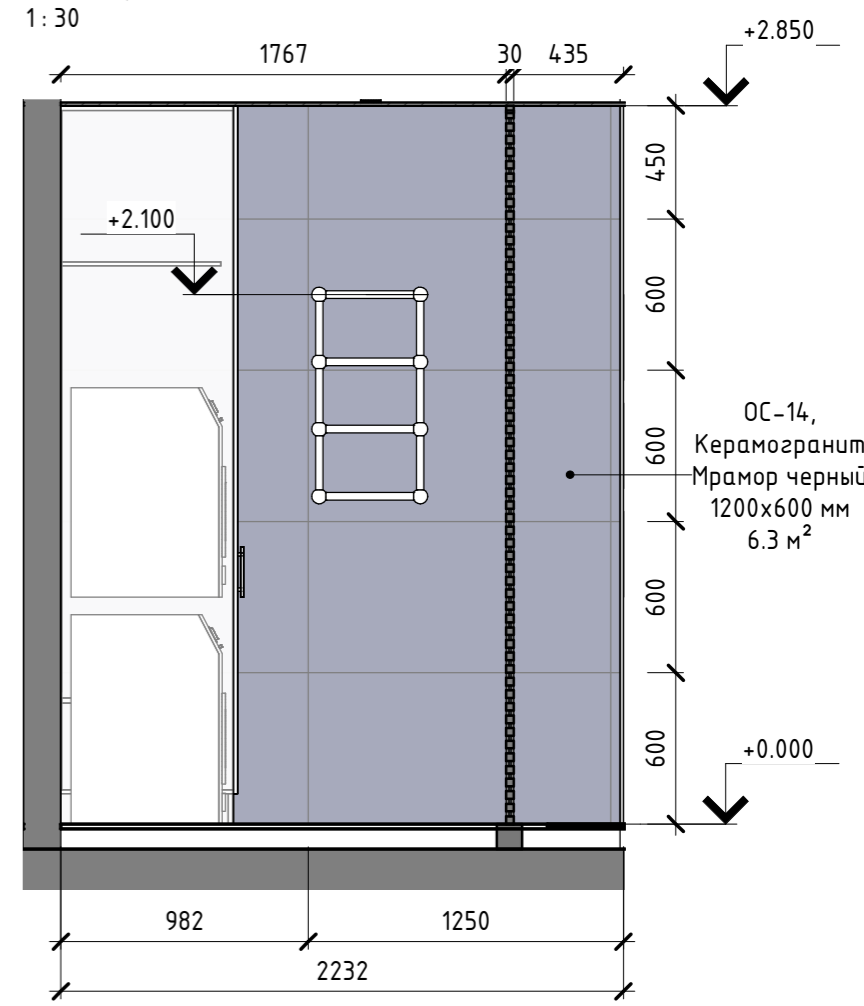

Согласовано

Взам. инв. №
Подп. и дата
Инв. № подл.

Архитектурное бюро: Art Group Design e-mail: art_group_design@mail.ru тел. 8(9626)109-333 Заказ проекта: https://www.instagram.com/art.group_design163/					
Изм.	Кол.уч.	Лист	№ док.	Подпись	Дата
Дизайнер	Редько А. Ю.				
Архитектор	Филимонова Ю. М.				
Развертки СанУзла и гладильной комнаты на 1 этаже					
Стадия	Лист	Листов			
ЭП	АИ-61	153			

Развертка 62-1

1:30

ОС-2,
Декоративная
штукатурка
серая
2.9 м²

ОС-3, Слэб
Император Блэк
2750x1850 мм,
20 мм
2.7 м²

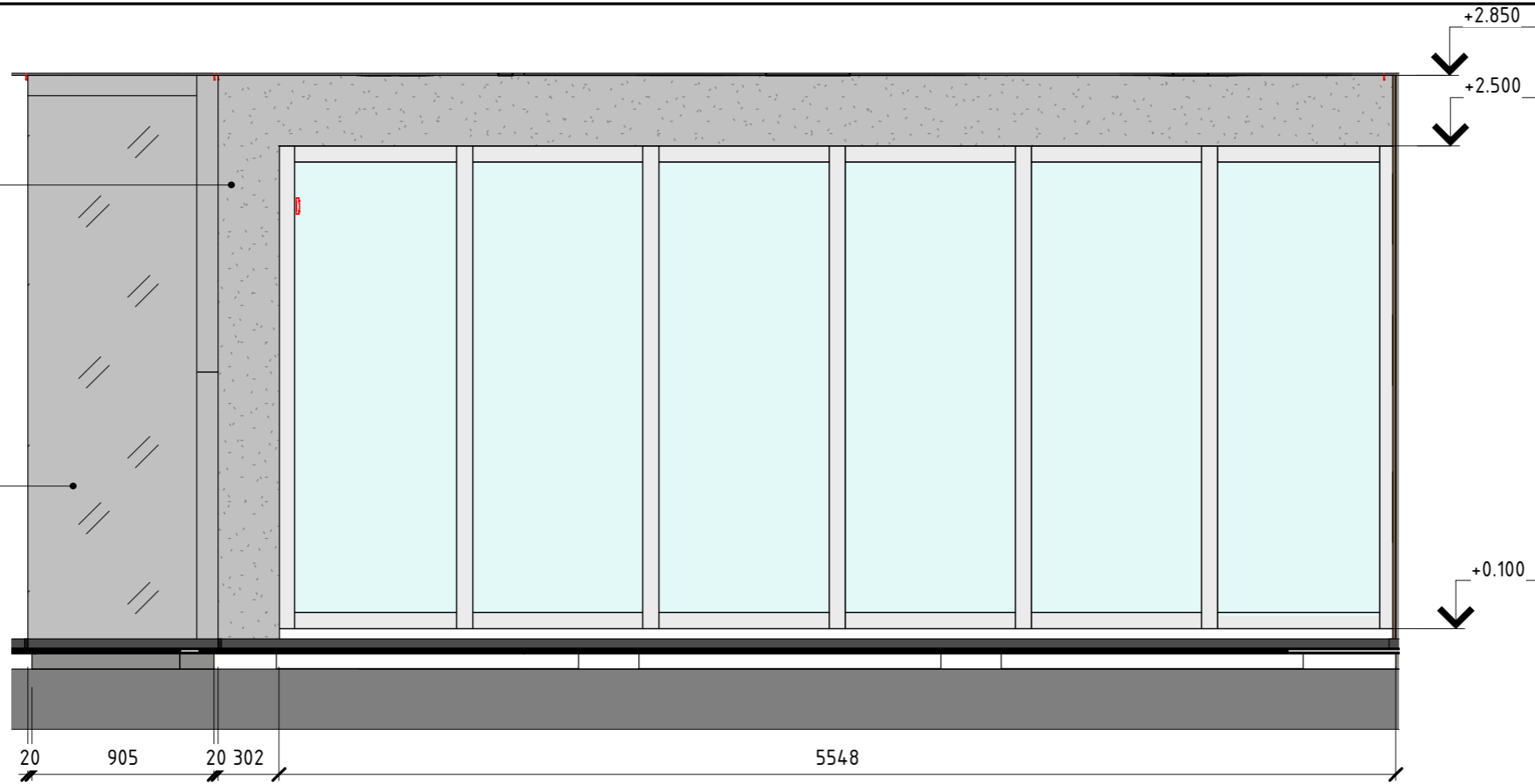

Развертка 62-2

1:30

ОС-12, Покраска
черная
1 м²

ОС-6, Стеновые
панели, дерево
3.3 м²

ОС-3, Слэб
Император Блэк
2750x1850 мм,
20 мм
11.9 м²

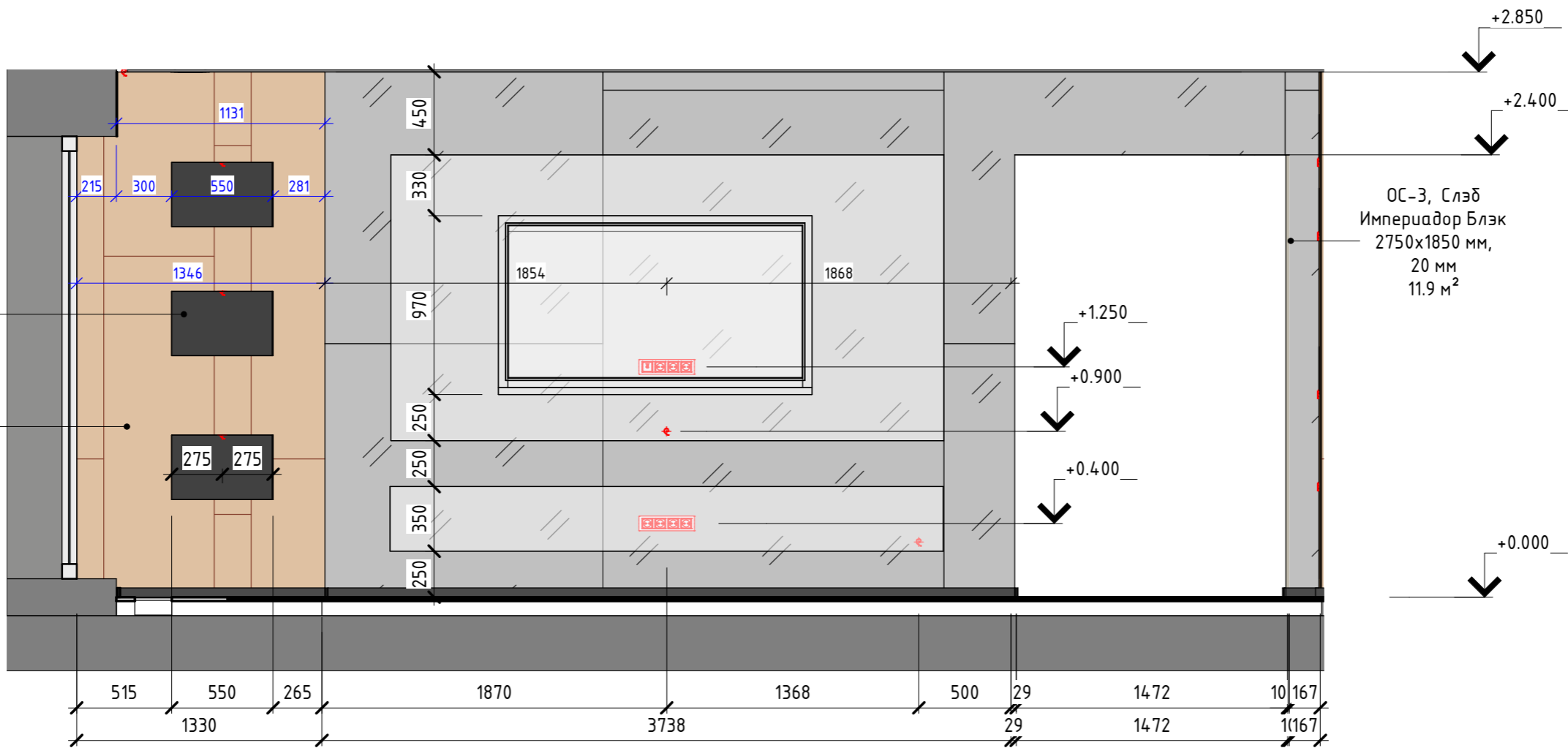

ArtGroupDesign	Название листа	Развертки гостиной		Лист	Листов
	Название проекта	Дизайн-проект квартиры (Ленинградская)		62	153
	Заказчик	Дизайнер	Редько А.		

Развертка 63-1

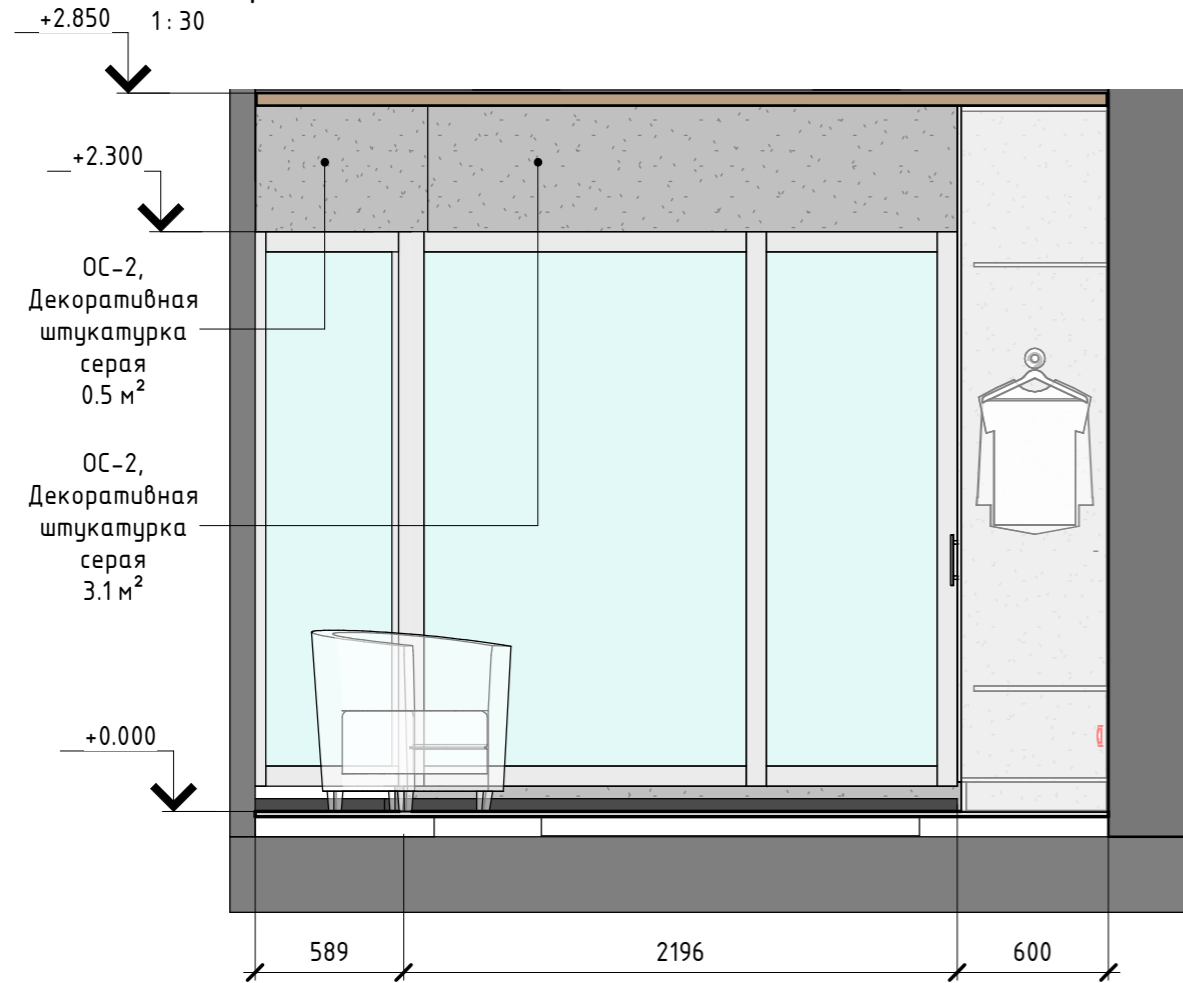

Развертка 63-2

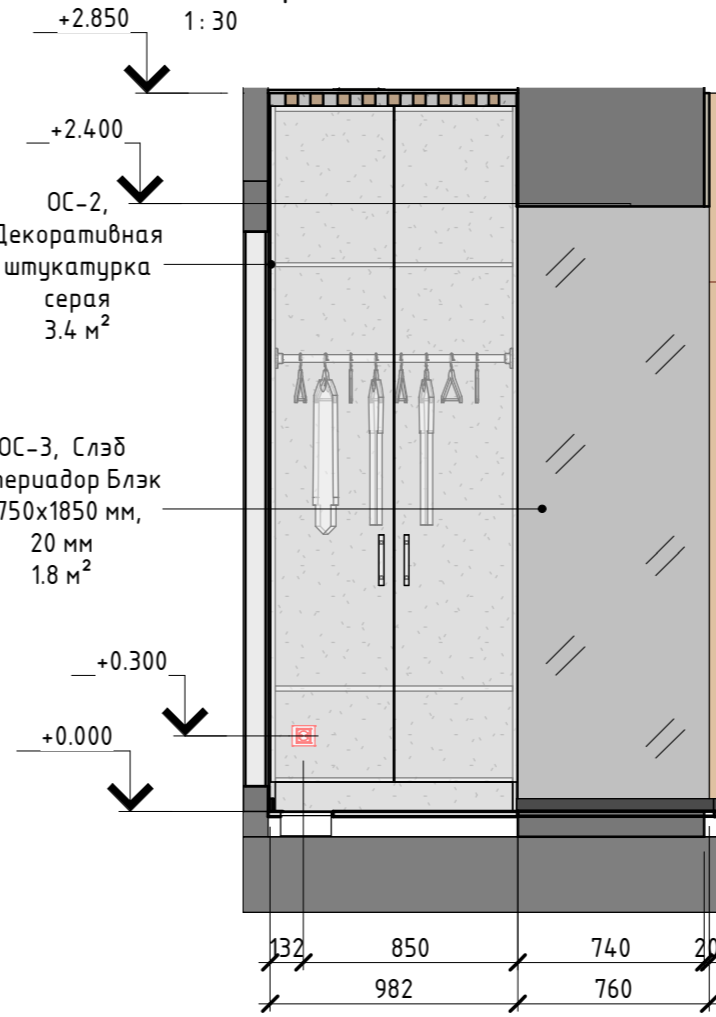

Развертка 63-4

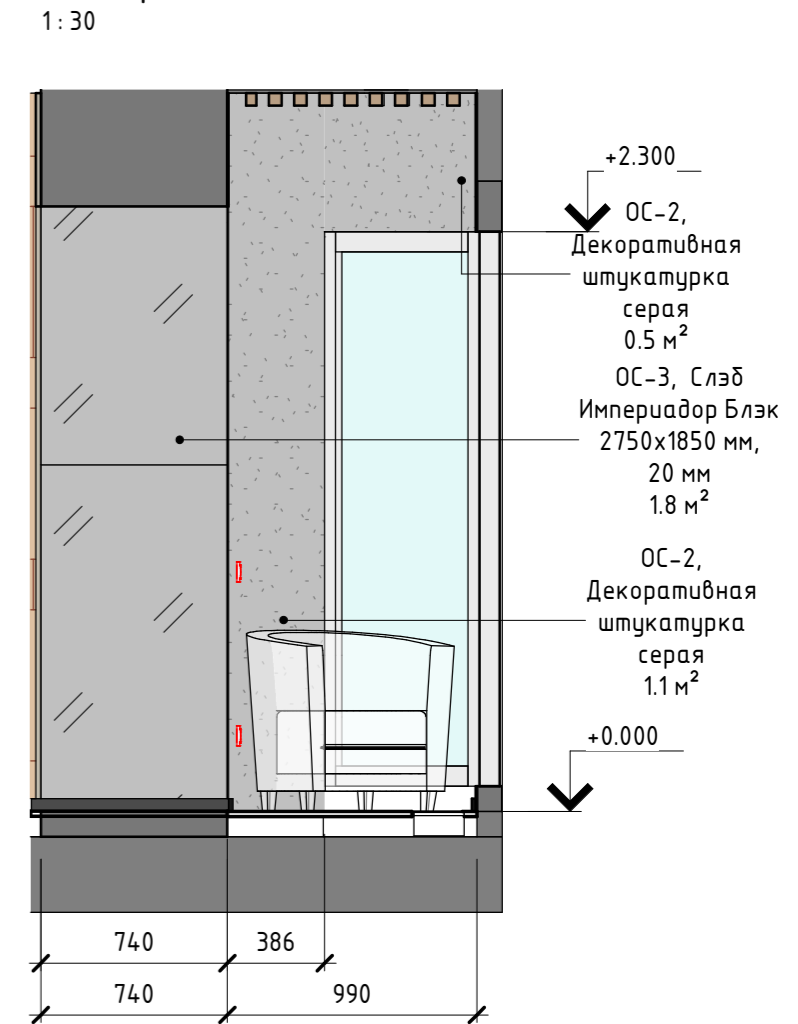

Развертка 63-3

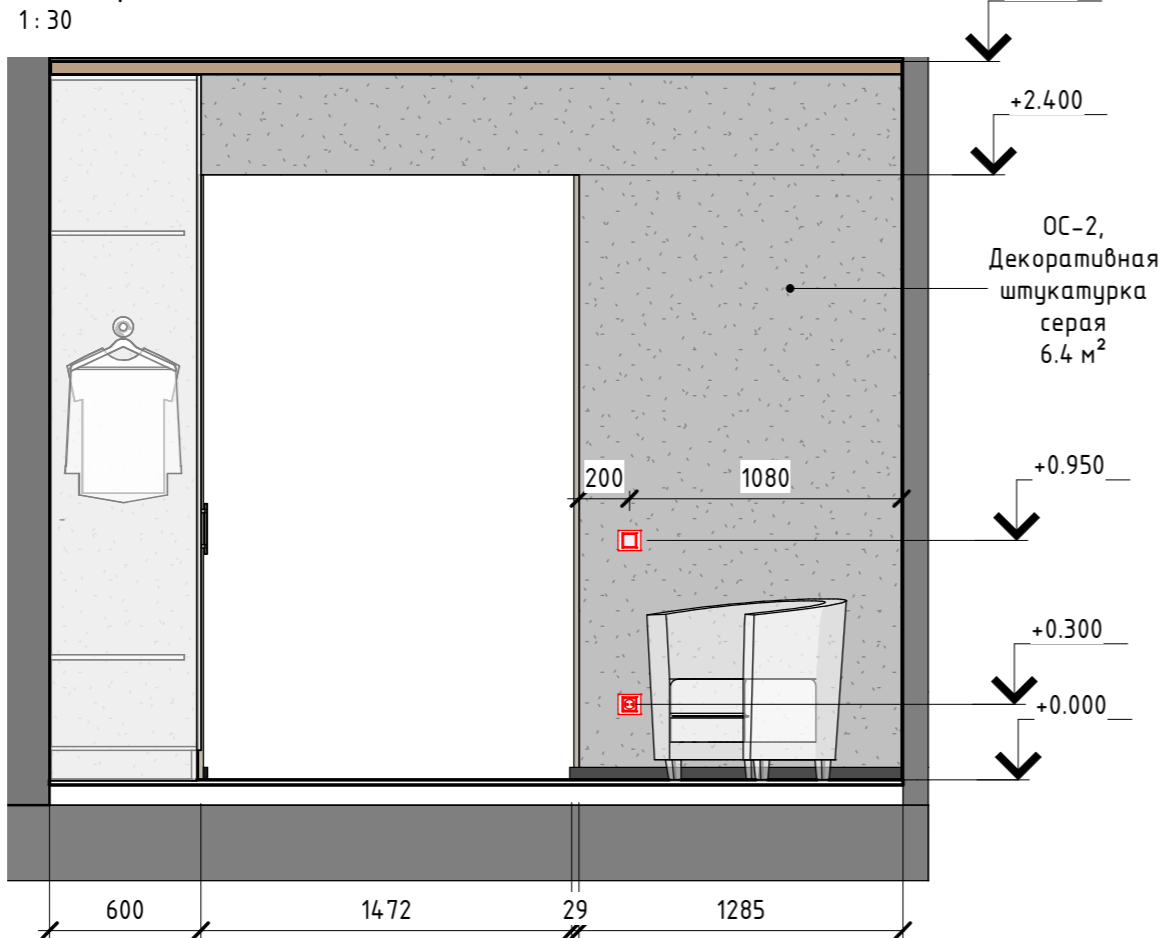

Архитектурное бюро: Art Group Design e-mail: art_group_design@mail.ru тел. 8(9626)109-333 Заказ проекта: https://www.instagram.com/art.group_design163/											
Изм.	Кол.уч.	Лист	№ док.	Подпись	Дата						
Дизайнер	Редько А. Ю.										
Архитектор	Филимонова Ю. М.										
<table border="1" style="width: 100%; text-align: center;"> <tr> <td>Стадия</td> <td>Лист</td> <td>Листов</td> </tr> <tr> <td>ЭП</td> <td>АИ-63</td> <td>153</td> </tr> </table>						Стадия	Лист	Листов	ЭП	АИ-63	153
Стадия	Лист	Листов									
ЭП	АИ-63	153									
Развертки балкона у гостиной											

Согласовано

Взам. инв. №

Подп. и дата

Инв. № подл.

Развертка 64-1
1:30

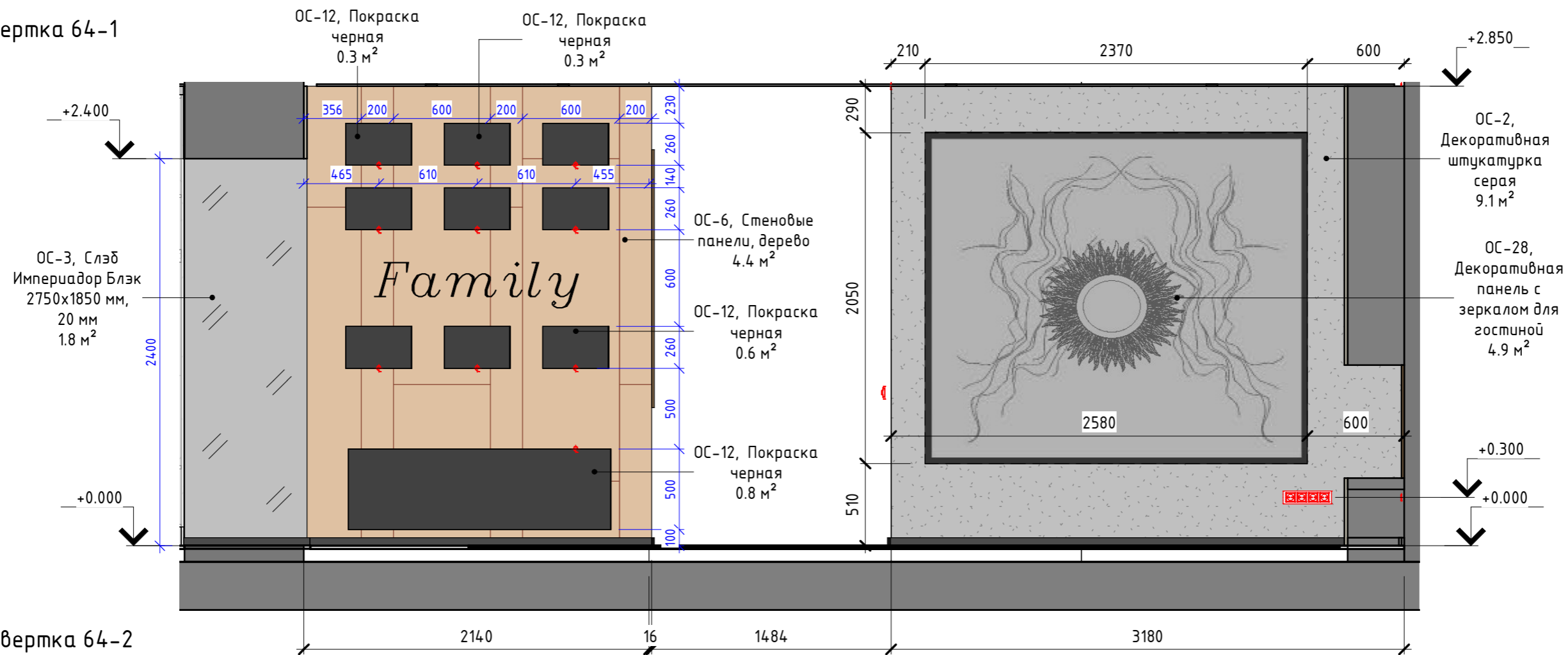

Развертка 64-2
1:30

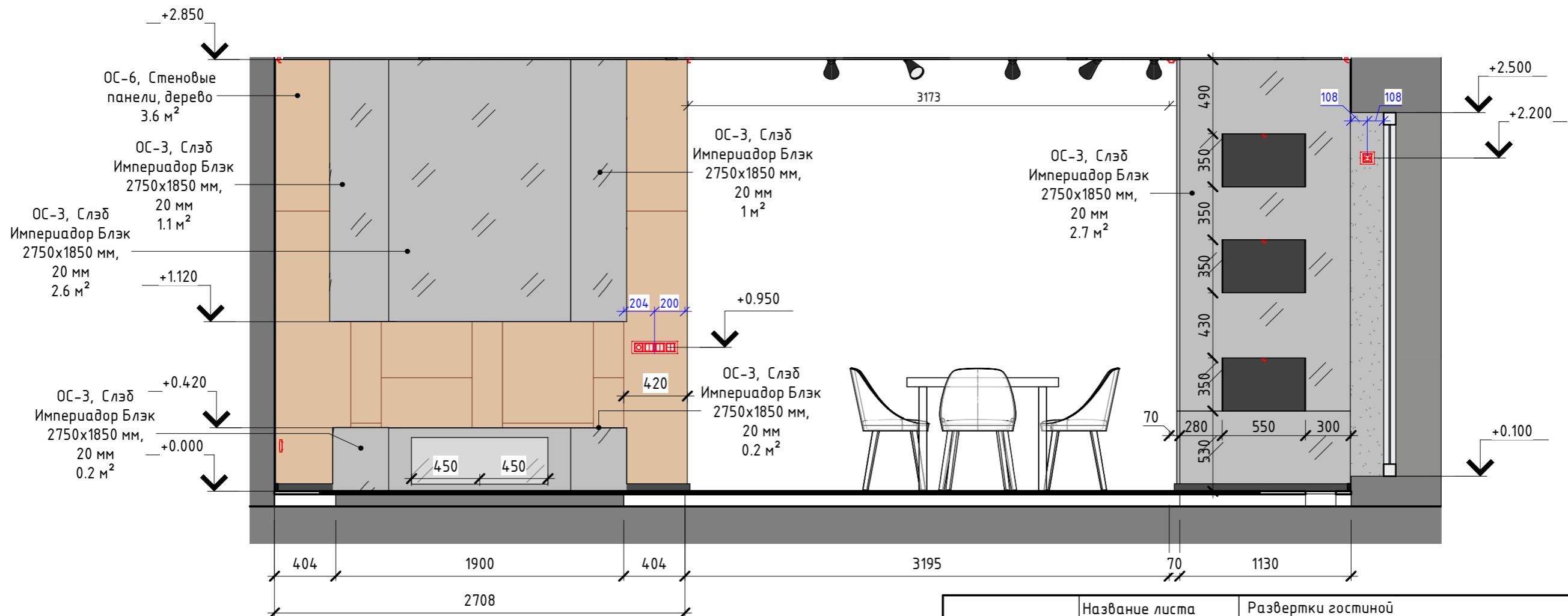

ArtGroupDesign	Название листа	Развертки гостиной		Лист	Листов
	Название проекта	Дизайн-проект квартиры (Ленинградская)		64	153
	Заказчик	Дизайнер	Редько А.		

Развертка 65-1
1:30

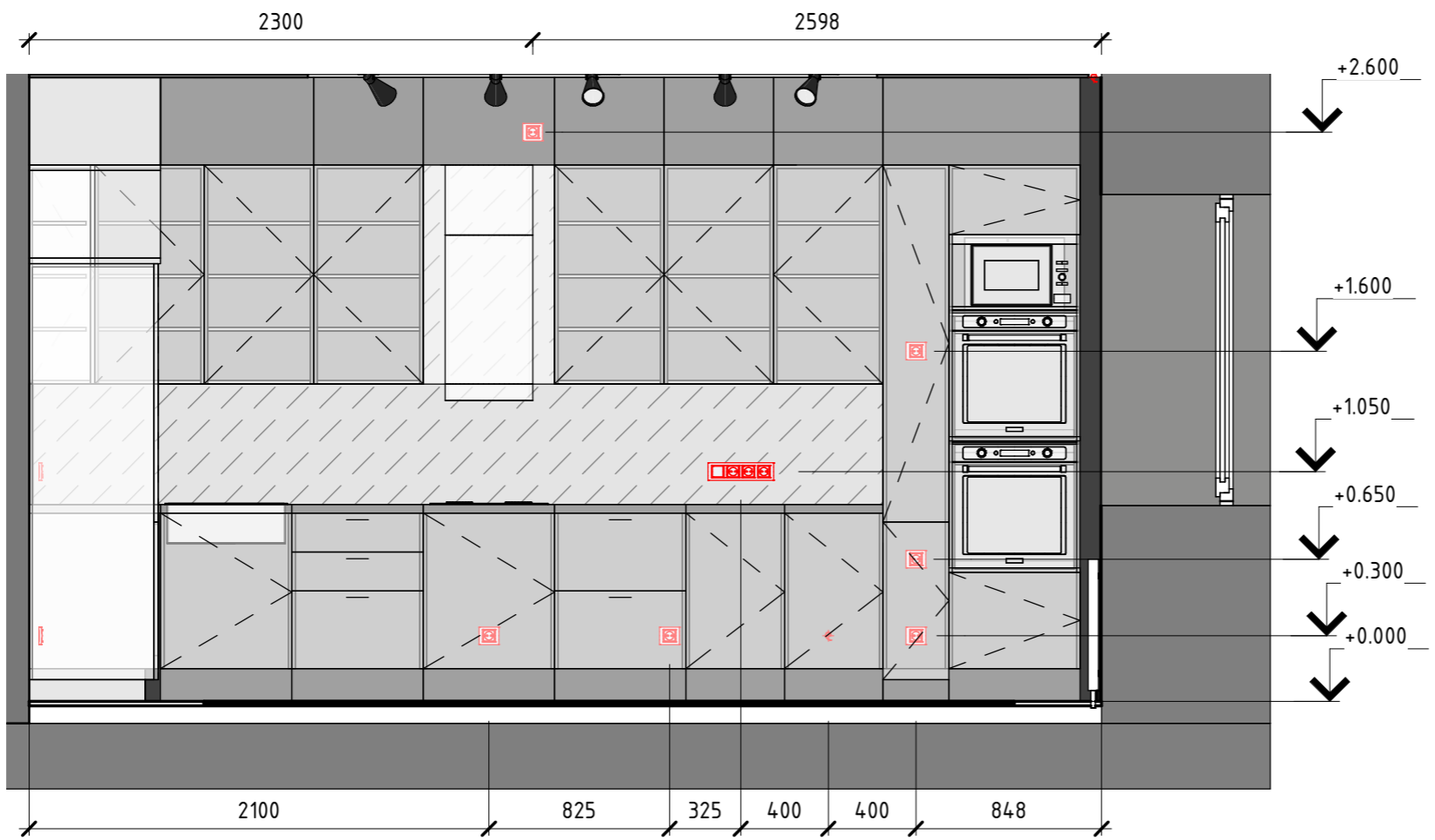

Развертка 65-2
1:30

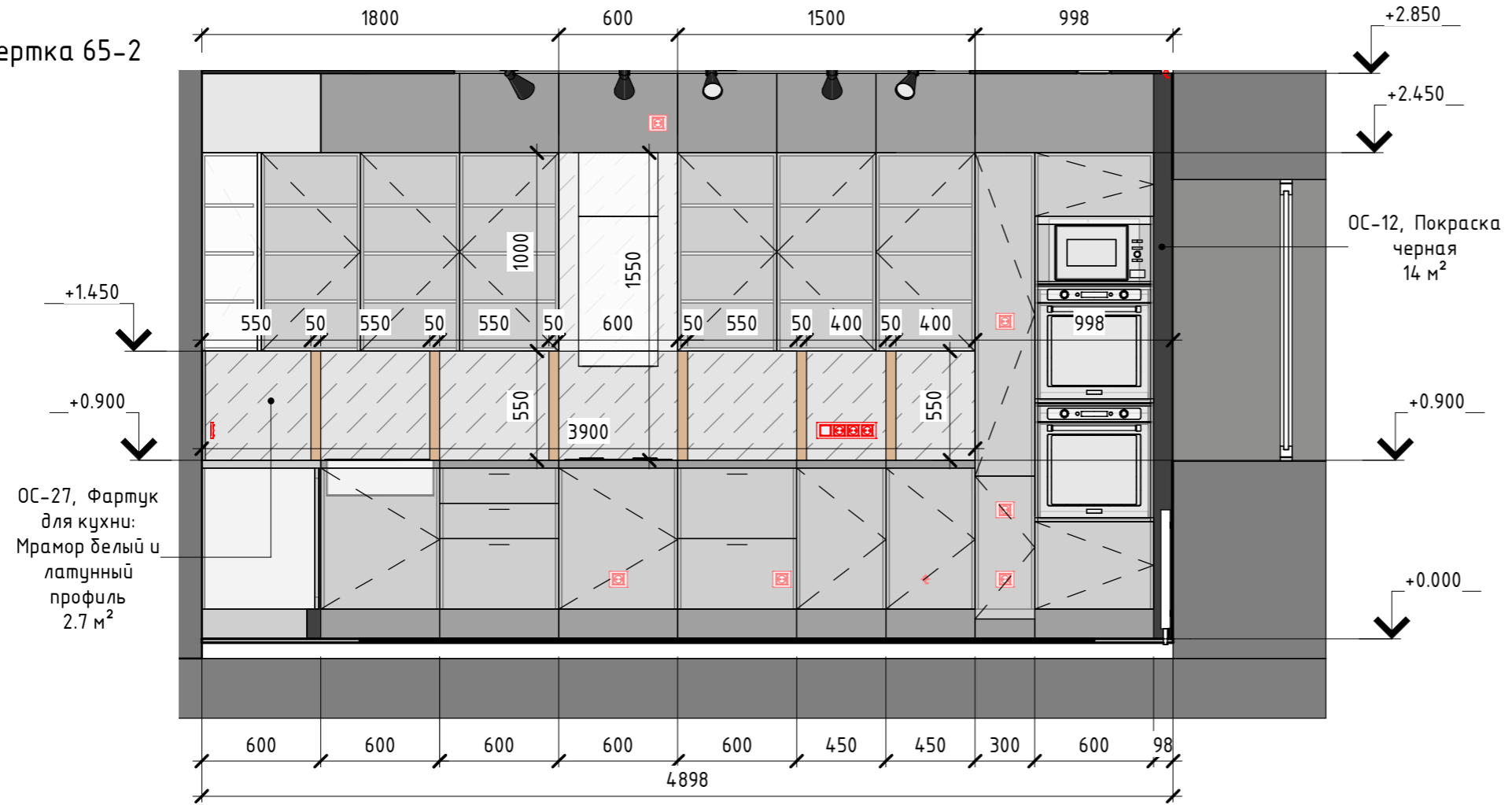

ArtGroupDesign	Название листа	Развертки кухни		Лист	Листов
	Название проекта	Дизайн-проект квартиры (Ленинградская)		65	153
	Заказчик	Дизайнер	Редько А.		

Развертка 66-1

1:30

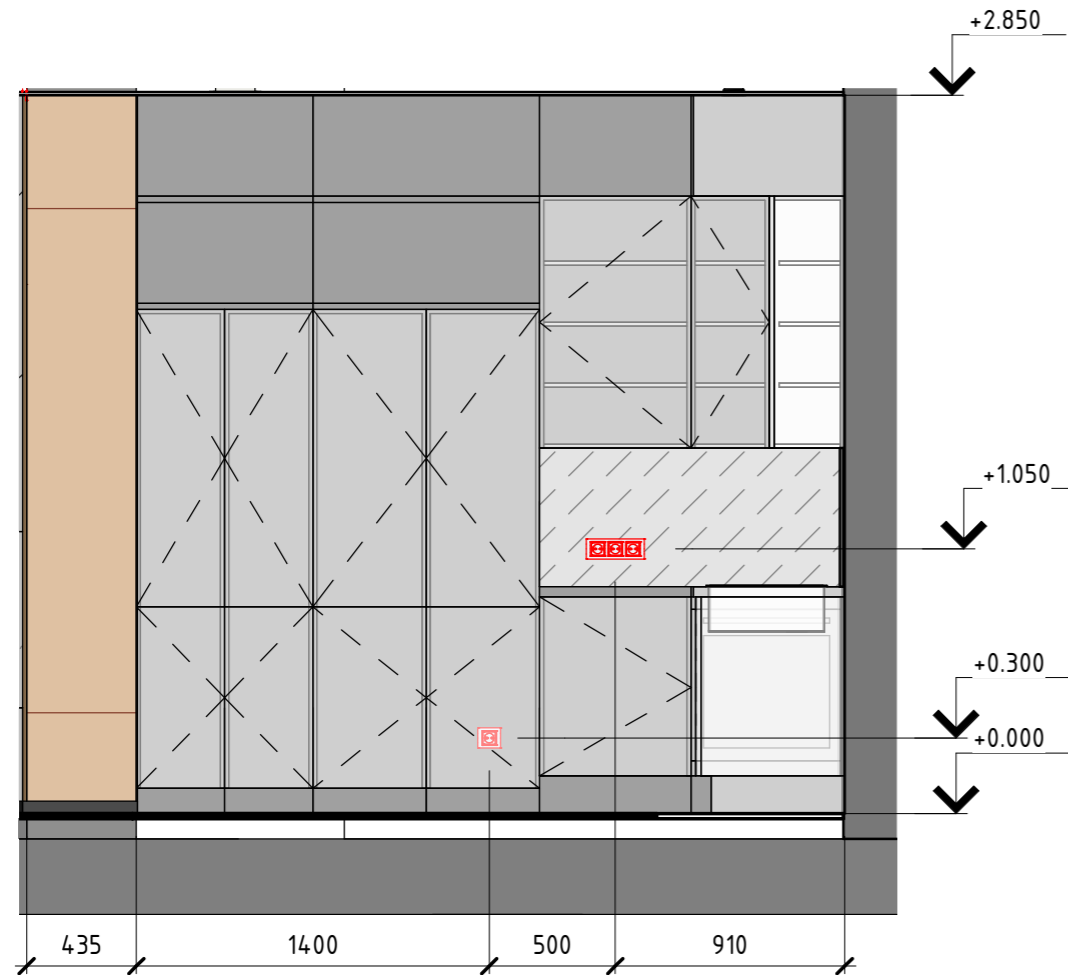

Развертка 66-2

1:30

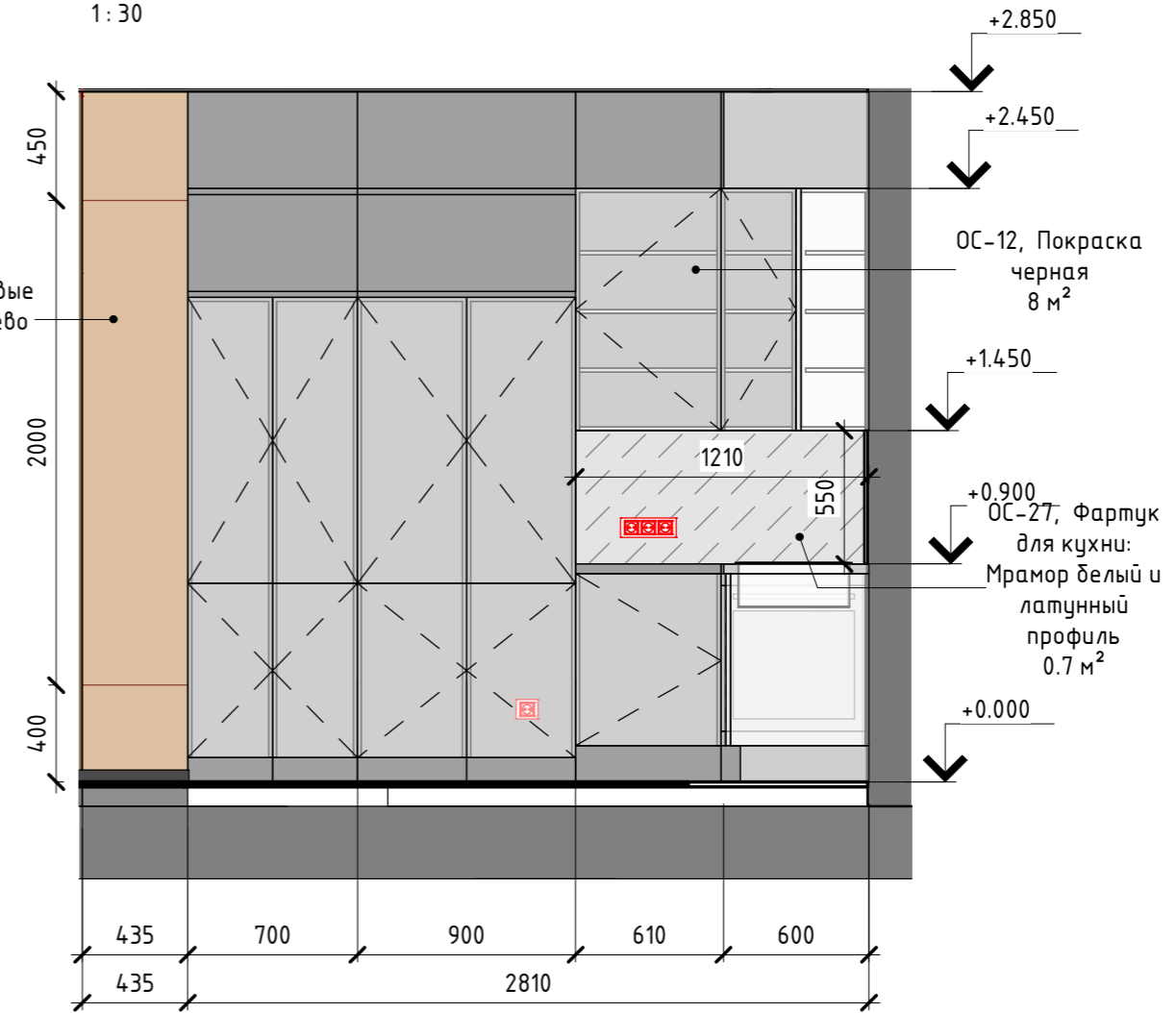

Развертка 66-3

1:30

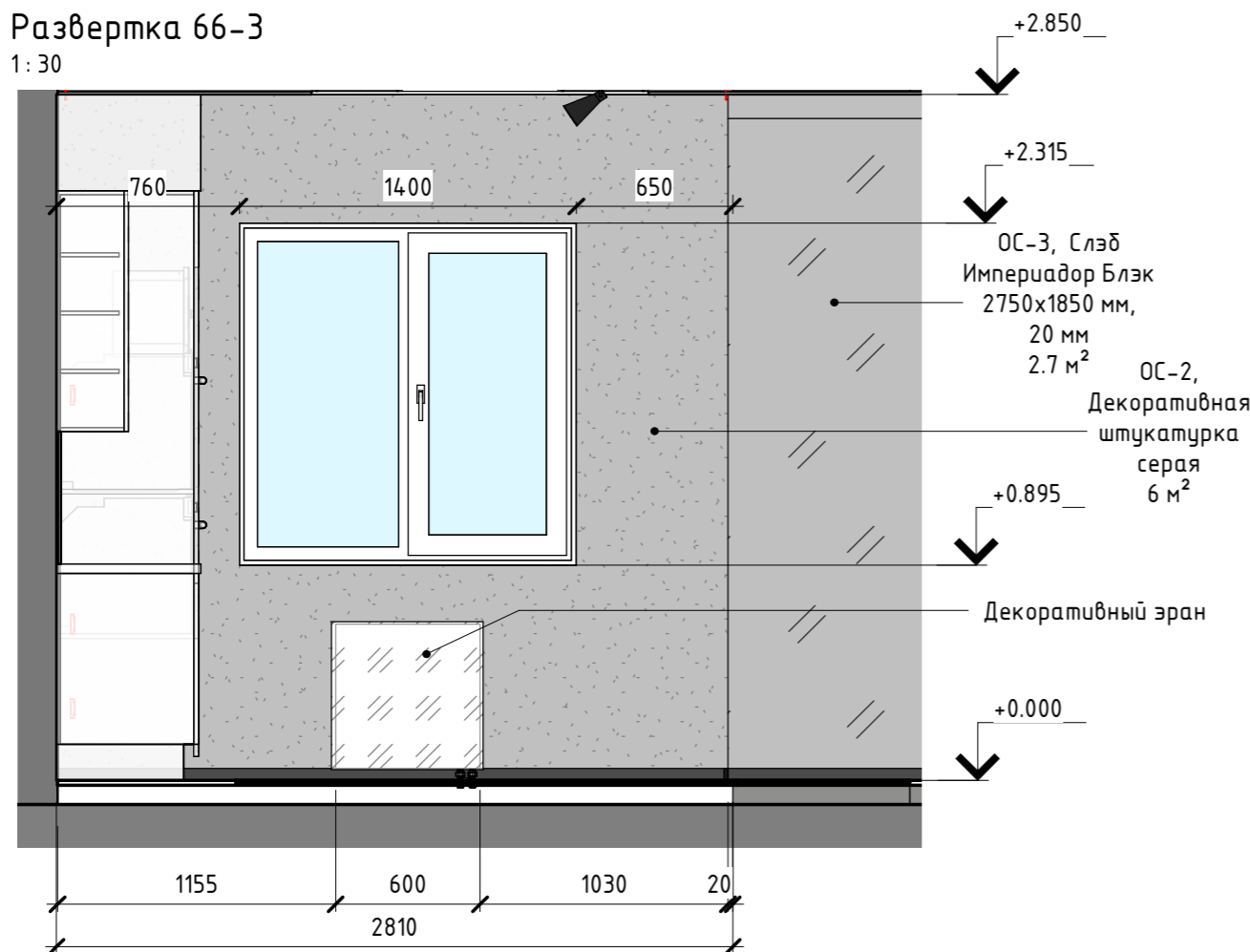

Архитектурное бюро: Art Group Design e-mail: art_group_design@mail.ru тел. 8(9626)109-333 Заказ проекта: https://www.instagram.com/art.group_design163/					
Изм.	Кол.уч.	Лист	№ док.	Подпись	Дата
Дизайнер	Редько А. Ю.				
Архитектор	Филимонова Ю. М.				
Развертки кухни					
			ЭП	АИ-66	153

Согласовано

Взам. инв. №

Подп. и дата

Инв. № подл.

Развертка 67-1

1:30

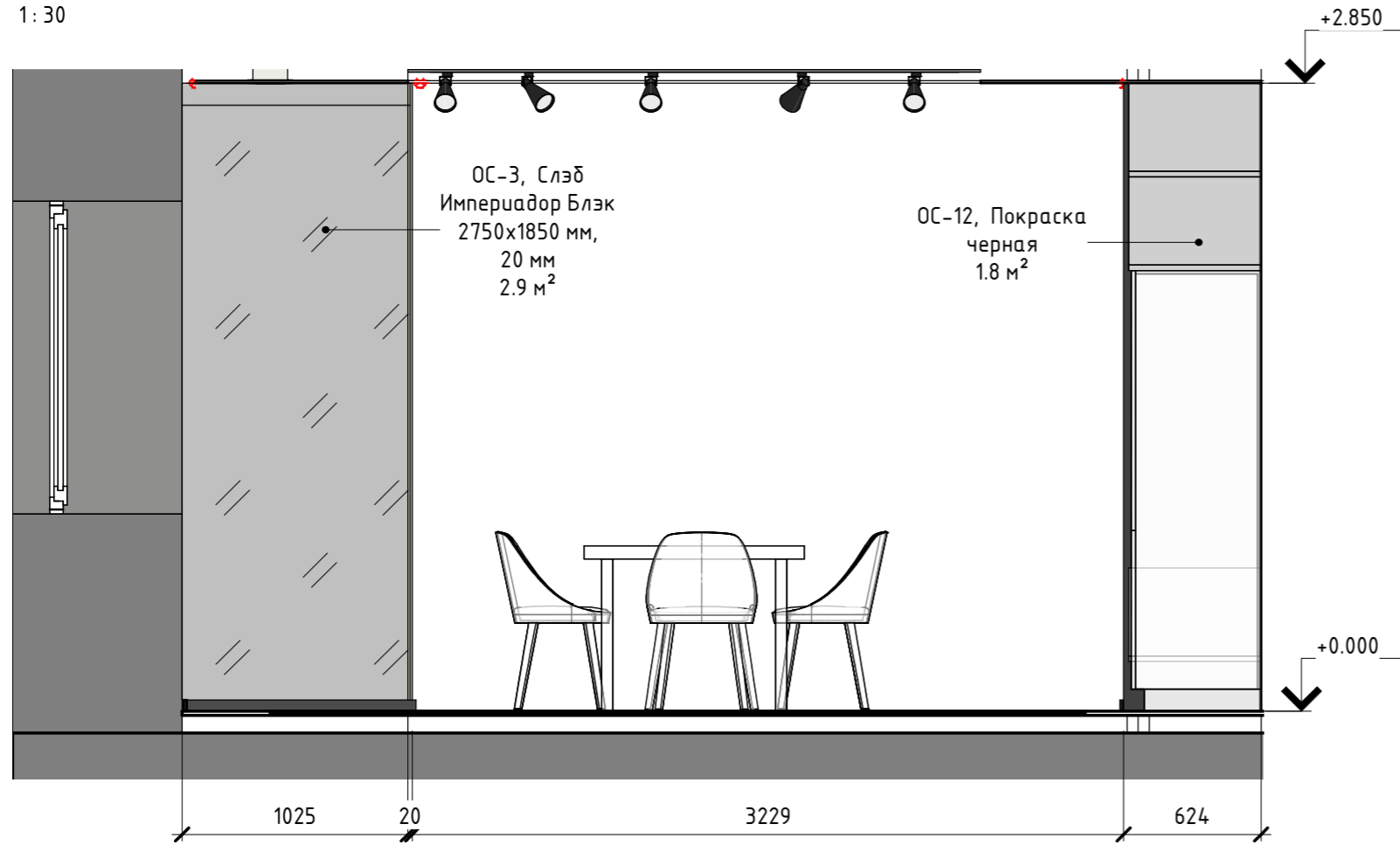

Развертка 67-2

1:30

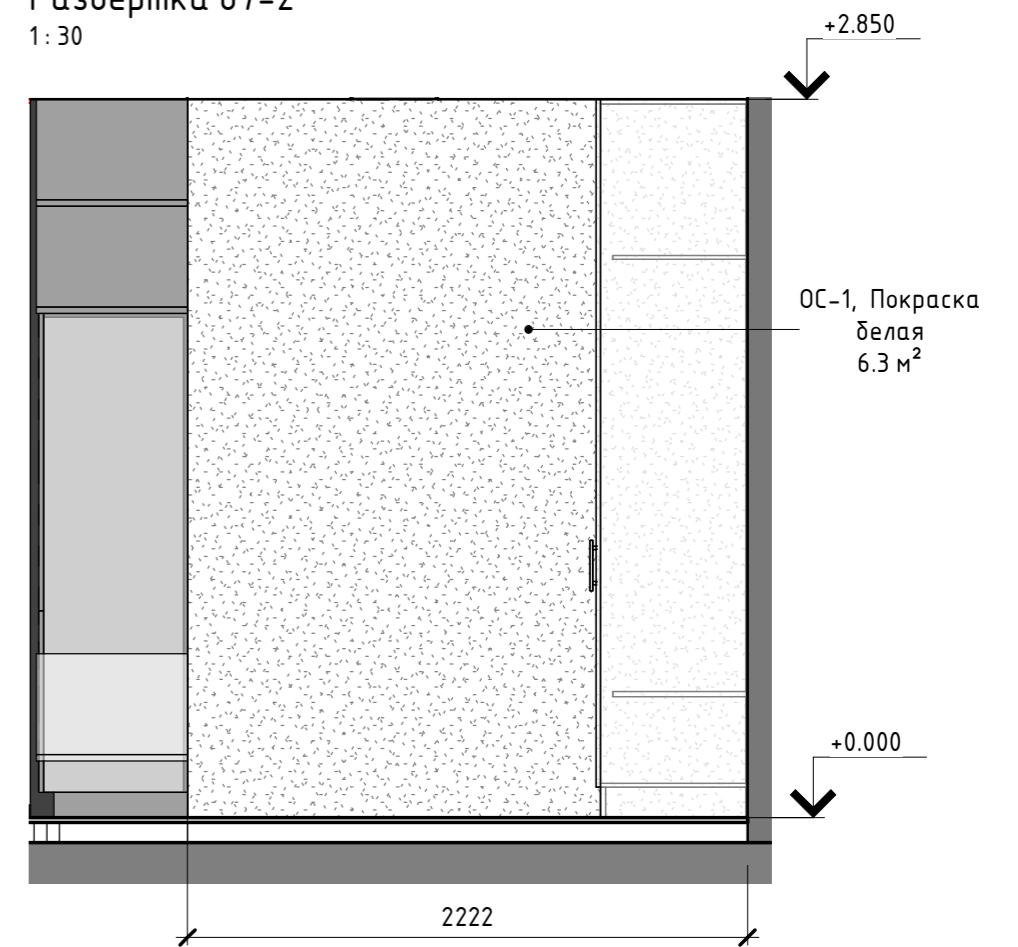

Развертка 67-3

1:30

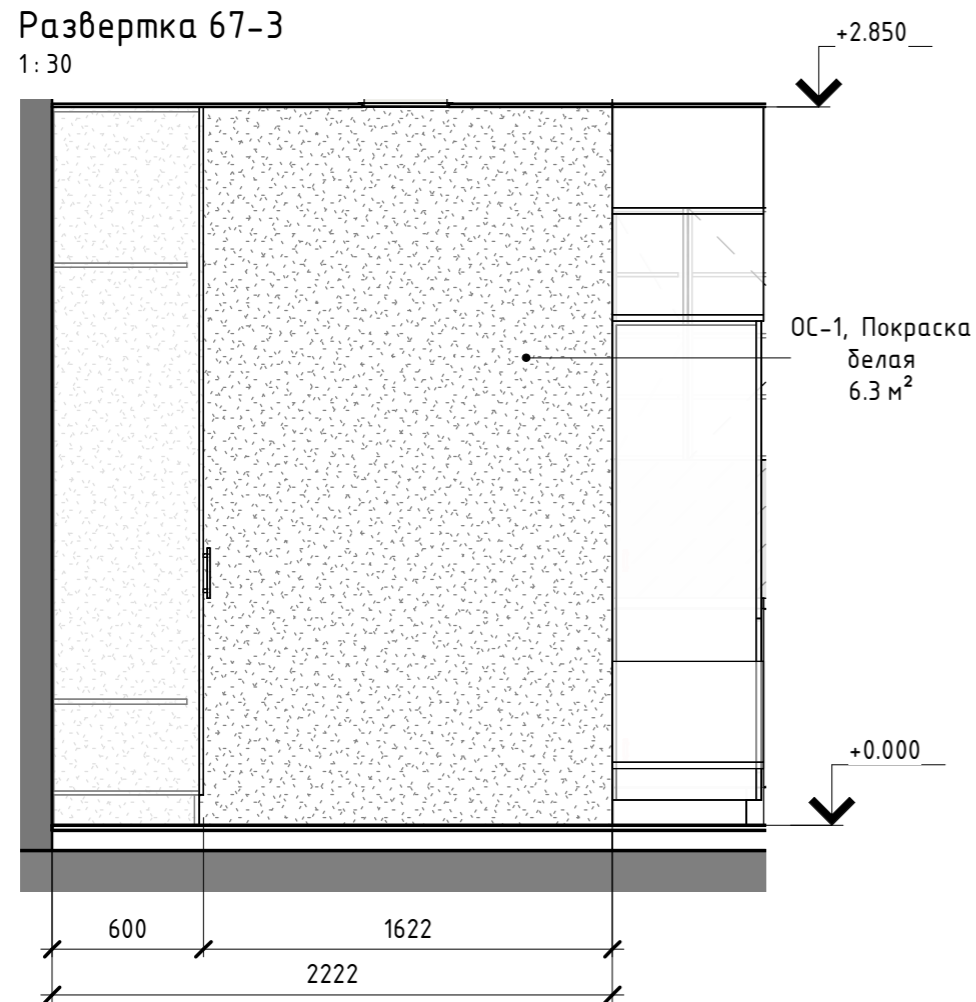

Развертка 67-4

1:30

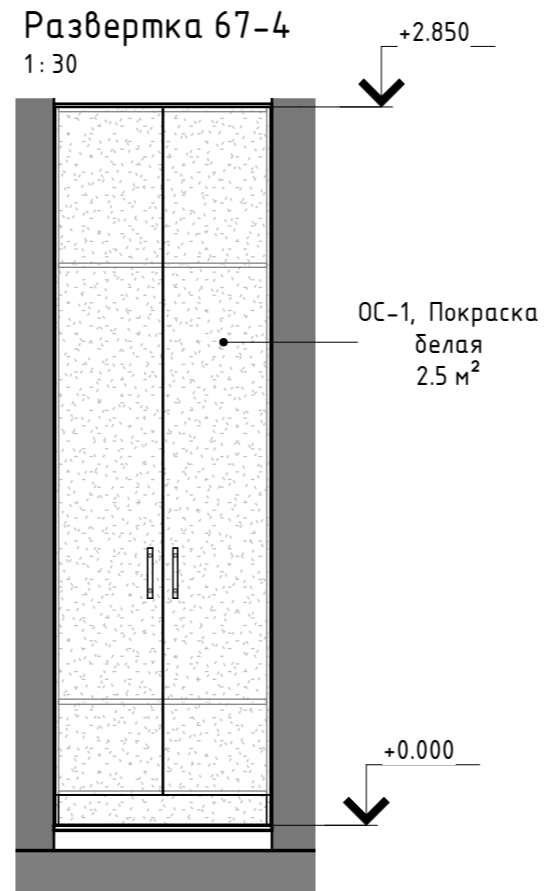

ArtGroupDesign	Название листа	Развертки кухни и кладовой		Лист	Листов
	Название проекта	Дизайн-проект квартиры (Ленинградская)		67	153
	Заказчик	Дизайнер	Редько А.		

Развертка 68-1

1:30

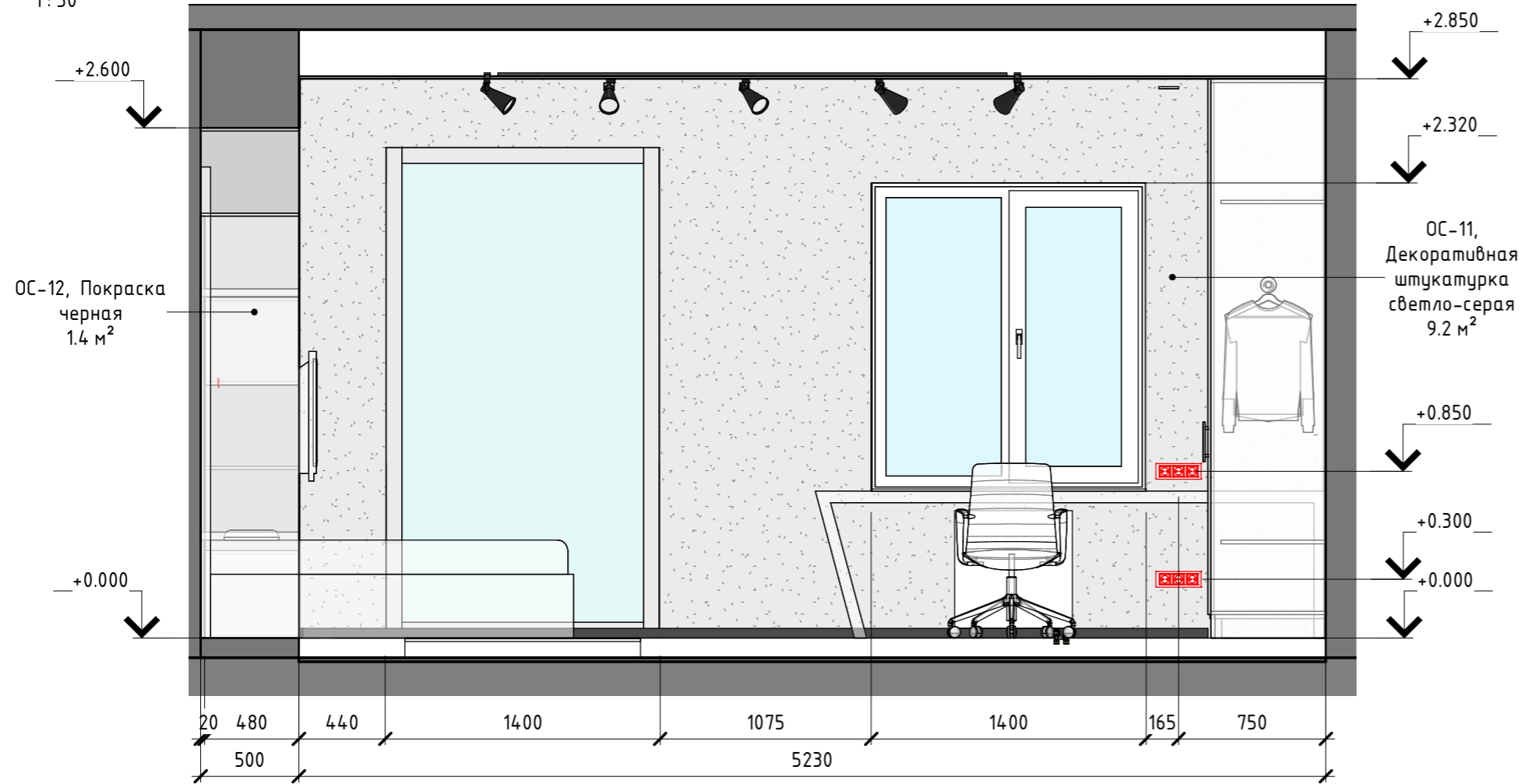

Развертка 68-2

1:30

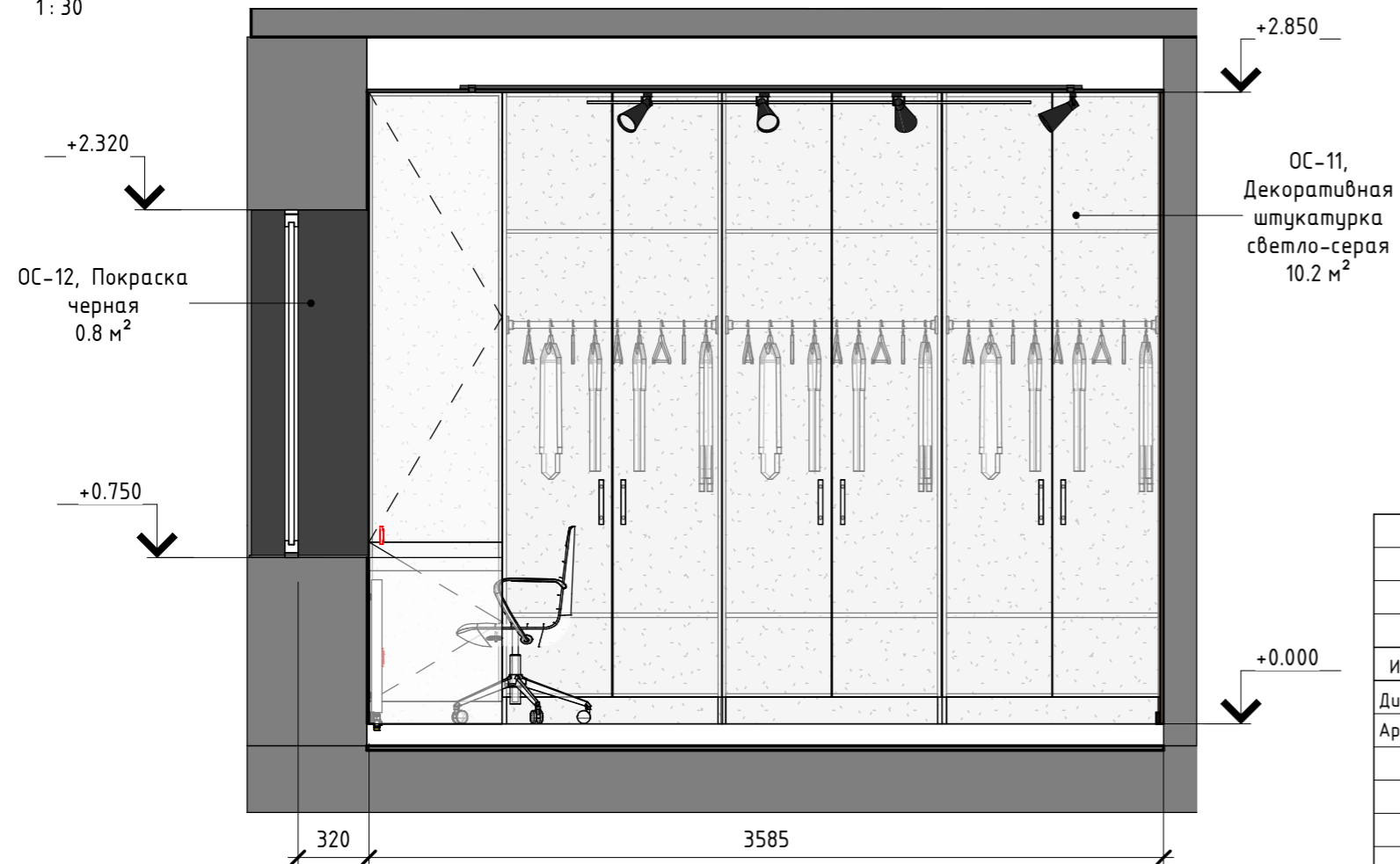

Архитектурное бюро: Art Group Design e-mail: art_group_design@mail.ru тел. 8(9626)109-333 Заказ проекта: https://www.instagram.com/art.group_design163/							
Изм.	Кол.уч.	Лист	№ док.	Подпись	Дата		
Дизайнер	Редько А. Ю.						
Архитектор	Филимонова Ю. М.						
					Стадия	Лист	Листов
					ЭП	АИ-68	153
Развертки детской мальчиков							

Согласовано

Взам. инв. №

Подп. и дата

Инв. № подл.

Развертка 69-1

1:30

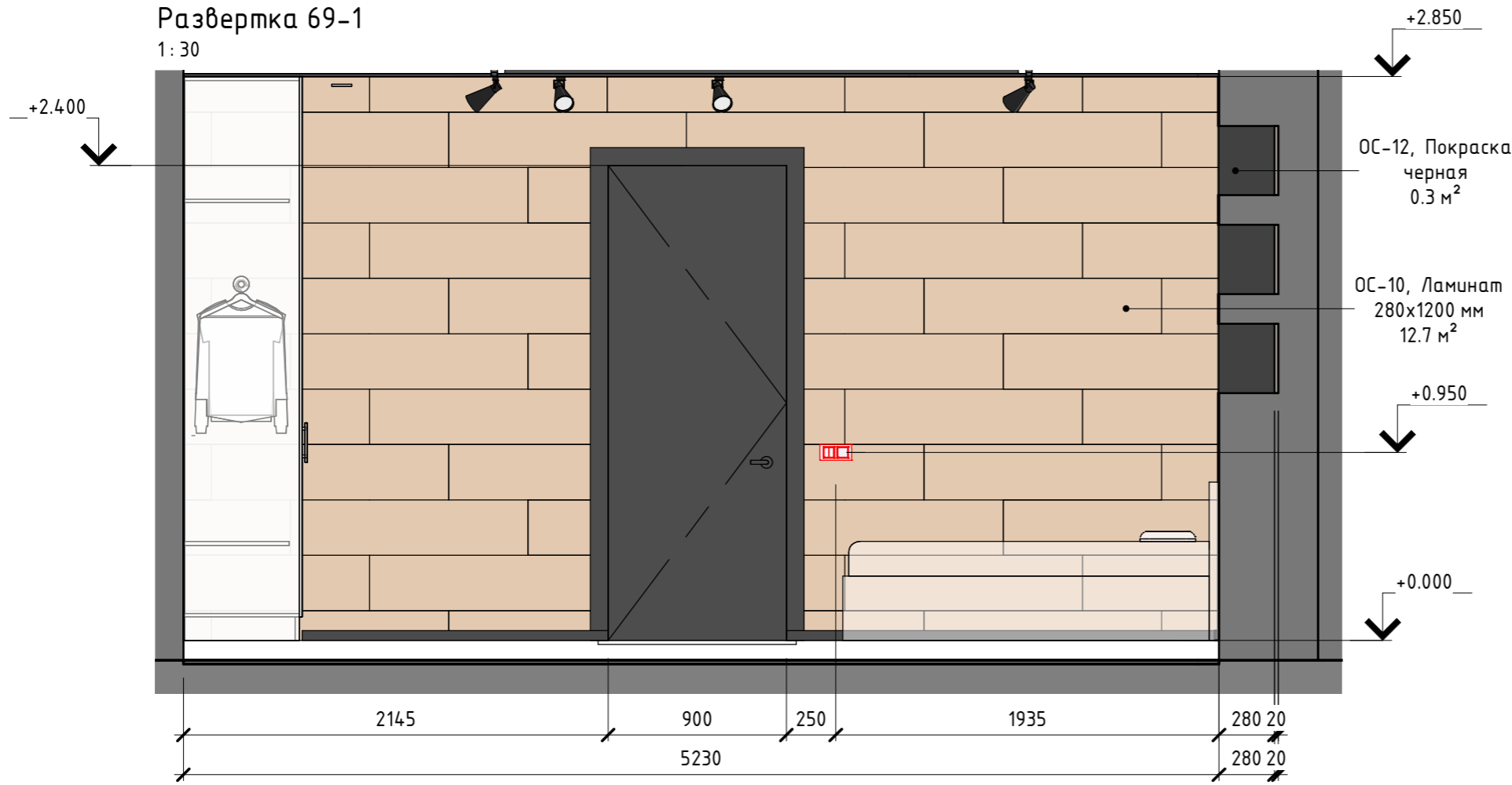

+2.850

ОС-12, Покраска черная 0.3 м²

ОС-10, Ламинат 280x1200 мм 12.7 м²

+0.950

+0.000

2145 900 250 1935 280 20 280 20 5230

Развертка 69-2

1:30

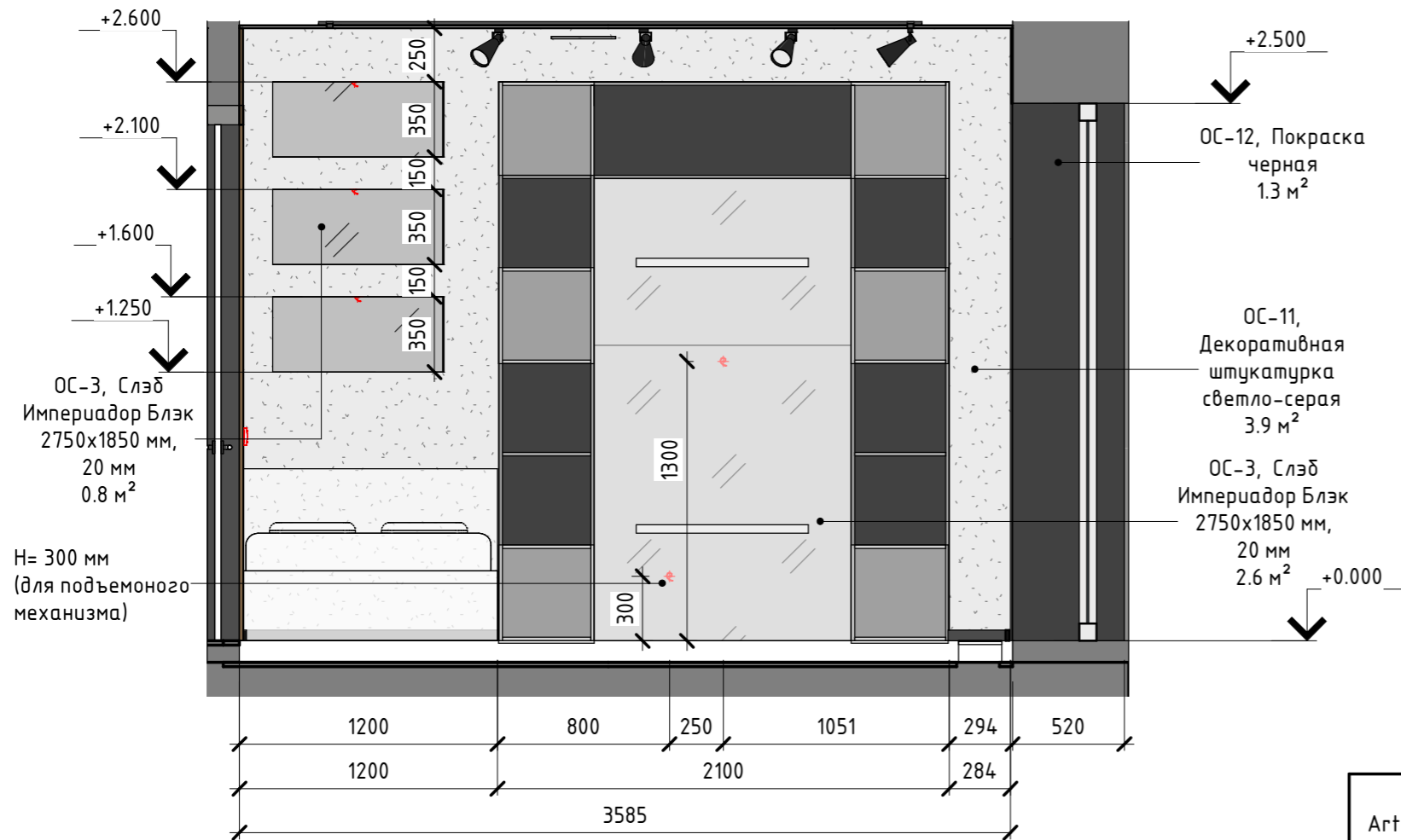

+2.500

ОС-12, Покраска черная 1.3 м²

ОС-11, Декоративная штукатурка светло-серая 3.9 м²

ОС-3, Слэб Имперадор Блэк 2750x1850 мм, 20 мм 2.6 м²

+0.000

ОС-3, Слэб Имперадор Блэк 2750x1850 мм, 20 мм 0.8 м²

H= 300 мм (для подъемного механизма)

1200 800 250 1051 294 520 1200 2100 284 3585

ArtGroupDesign	Название листа	Развертки детской мальчиков	Лист	Листов
	Название проекта	Дизайн-проект квартиры (Ленинградская)	69	153
	Заказчик	Дизайнер Редько А.		

Развертка 70-1

1:30

ОС-11,
Декоративная
штукатурка
светло-серая
8.6 м²

ОС-11,
Декоративная
штукатурка
светло-серая
0.5 м²

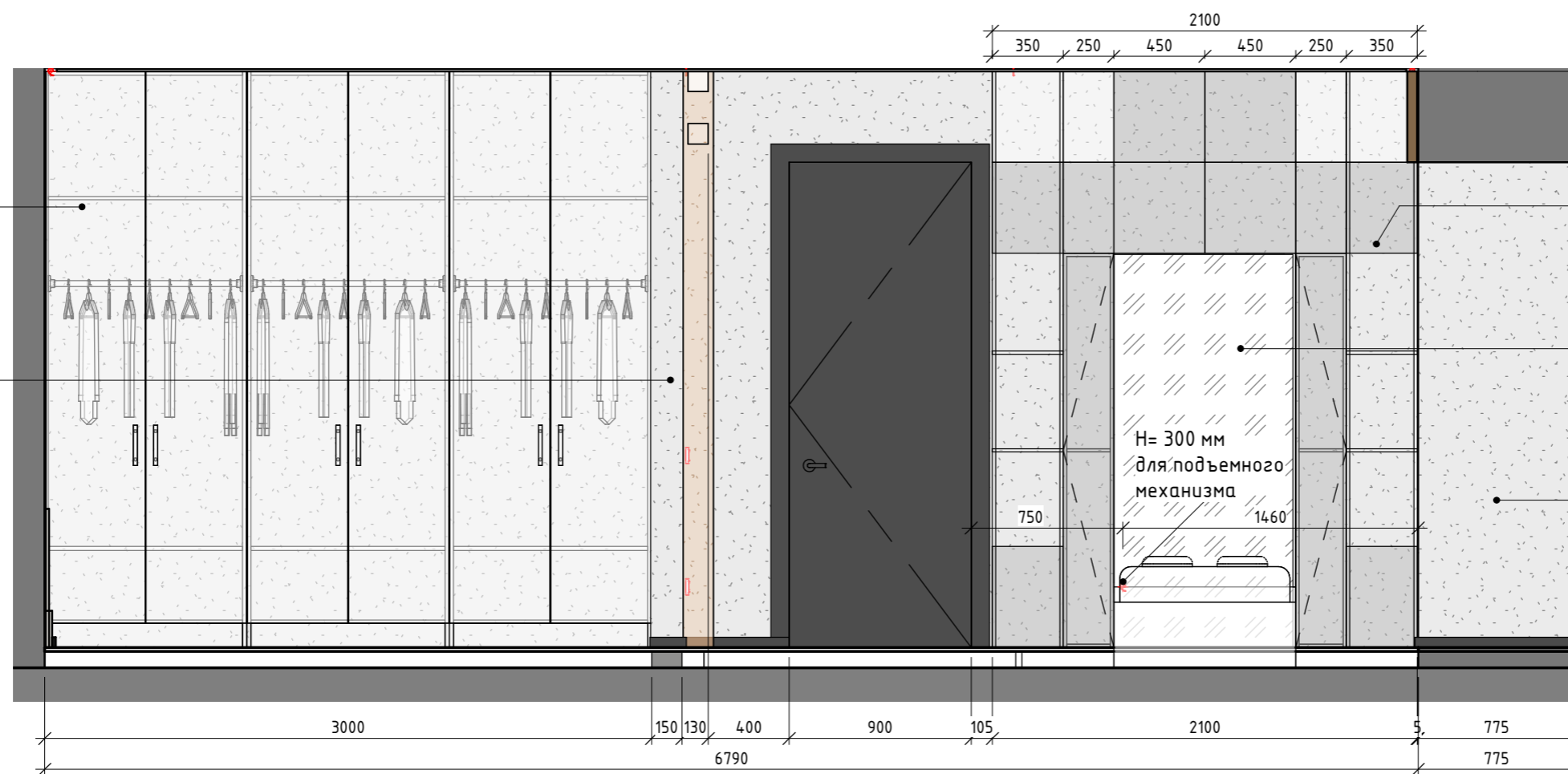

+2.850

+2.400

ОС-11,
Декоративная
штукатурка
светло-серая
6.5 м²

ОС-15, Покраска
и роспись
1.7 м²

ОС-11,
Декоративная
штукатурка
светло-серая
1.8 м²

+0.000

Развертка 70-2

1:30

+2.400

ОС-11,
Декоративная
штукатурка
светло-серая
1.8 м²

ОС-16, ЛДСП
белый
2.4 м²

+0.100

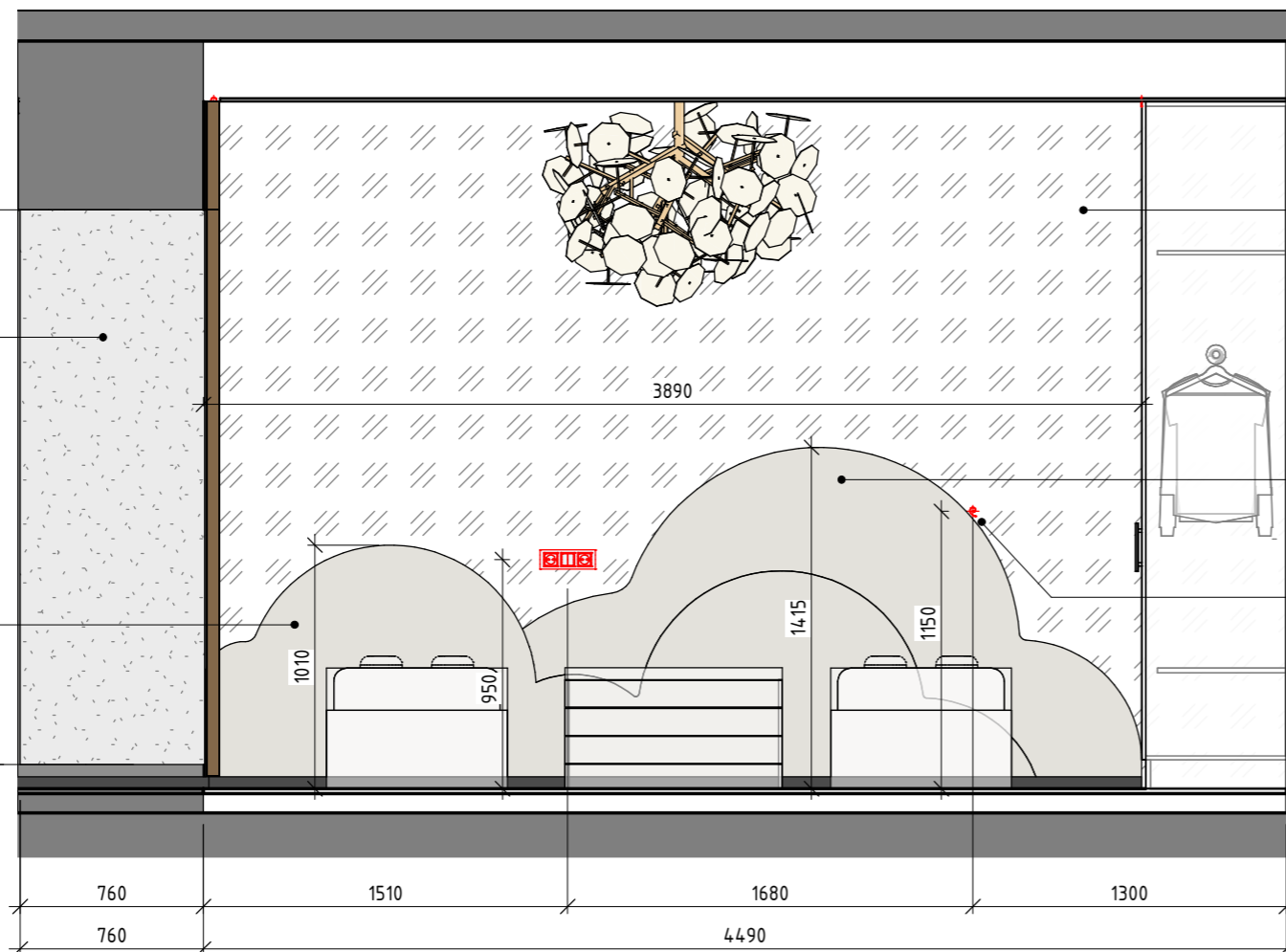

+2.850

ОС-15, Покраска
и роспись
12.8 м²

ОС-16, ЛДСП
белый
1.3 м²

Н= 1150 мм
(Подсветка
изголовья кровати)

+0.000

ArtGroupDesign	Название листа	Развертки детской девочек		Лист	Листов
	Название проекта	Дизайн-проект квартиры (Ленинградская)		70	153
	Заказчик	Дизайнер	Редько А.		

Развертка 71-1

1:30

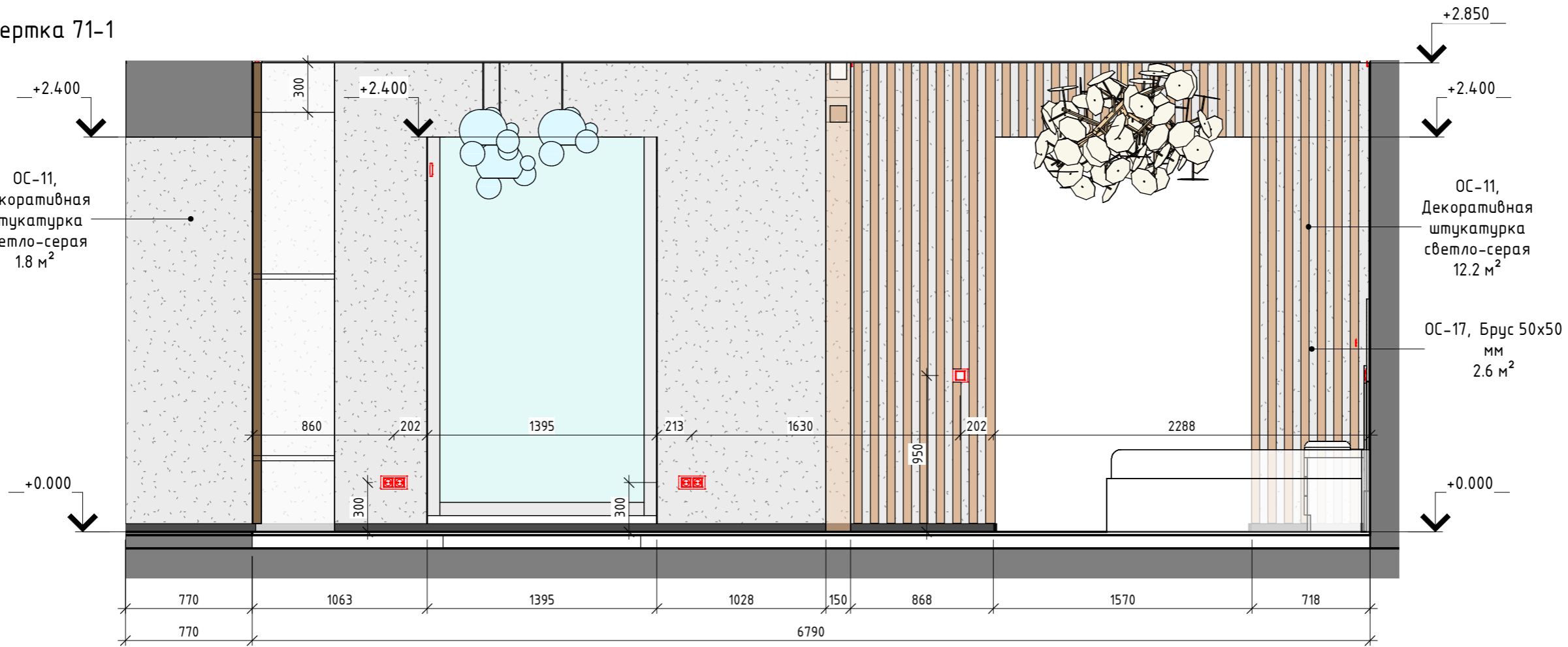

Развертка 71-2

1:30

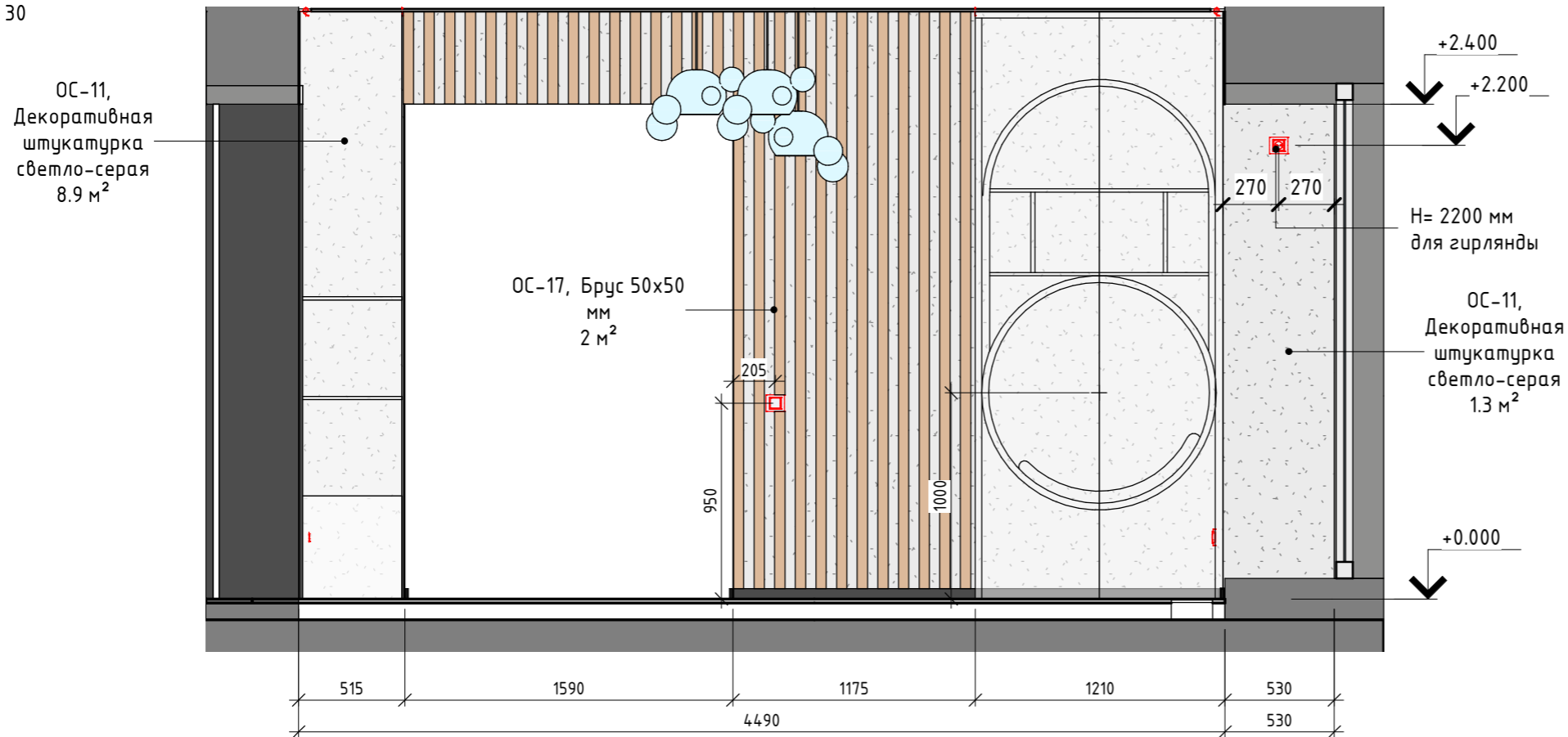

ArtGroupDesign	Название листа	Развертки детской девочки		Лист	Листов
	Название проекта	Дизайн-проект квартиры (Ленинградская)		71	153
	Заказчик	Дизайнер	Редько А.		

Развертка 72-1
1:30

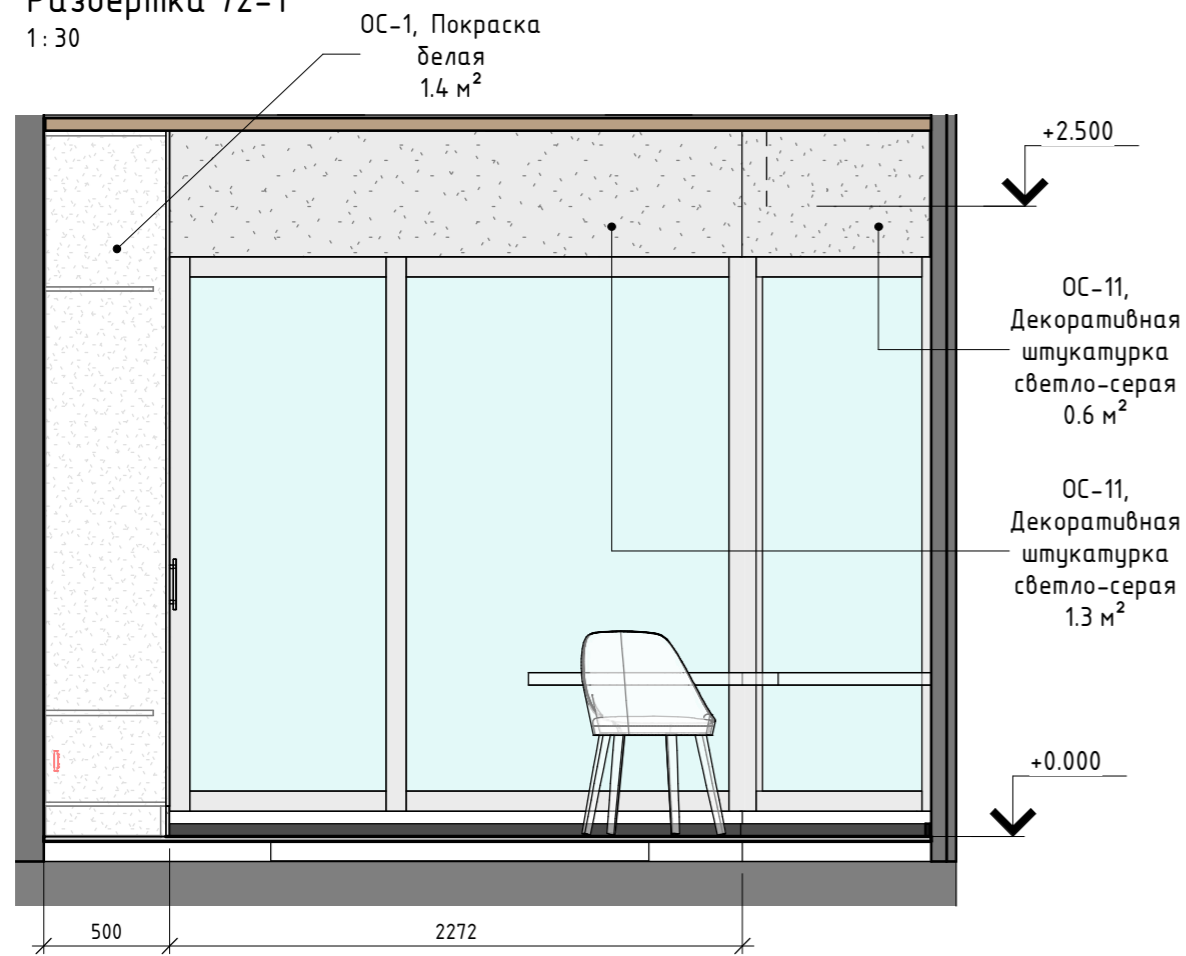

Развертка 72-2
1:30

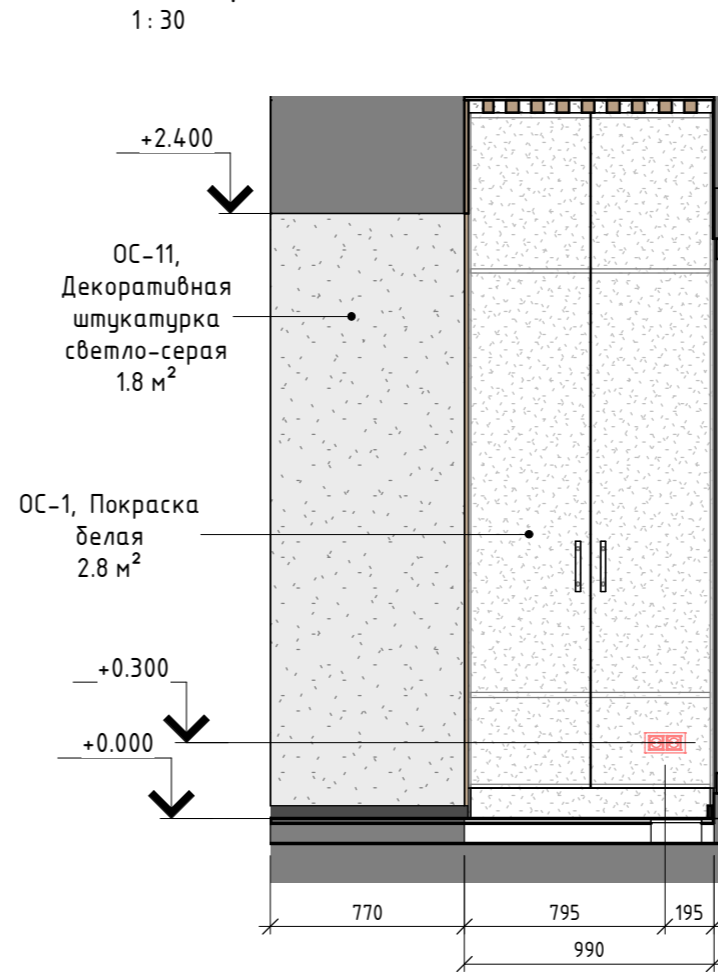

Развертка 72-4
1:30

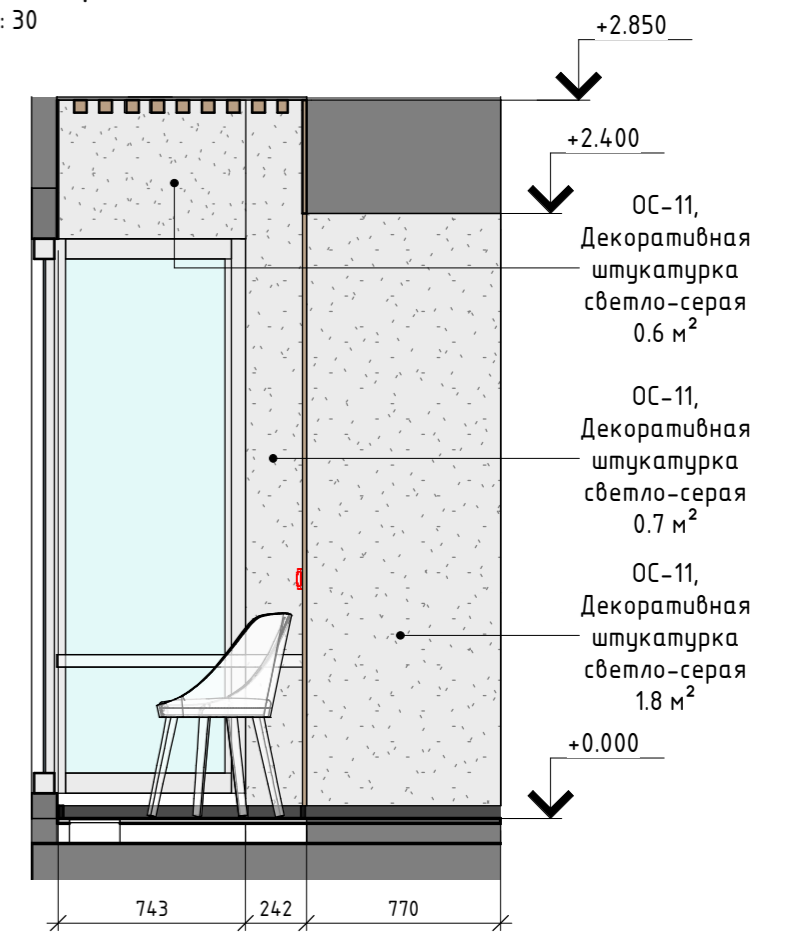

Развертка 72-3
1:30

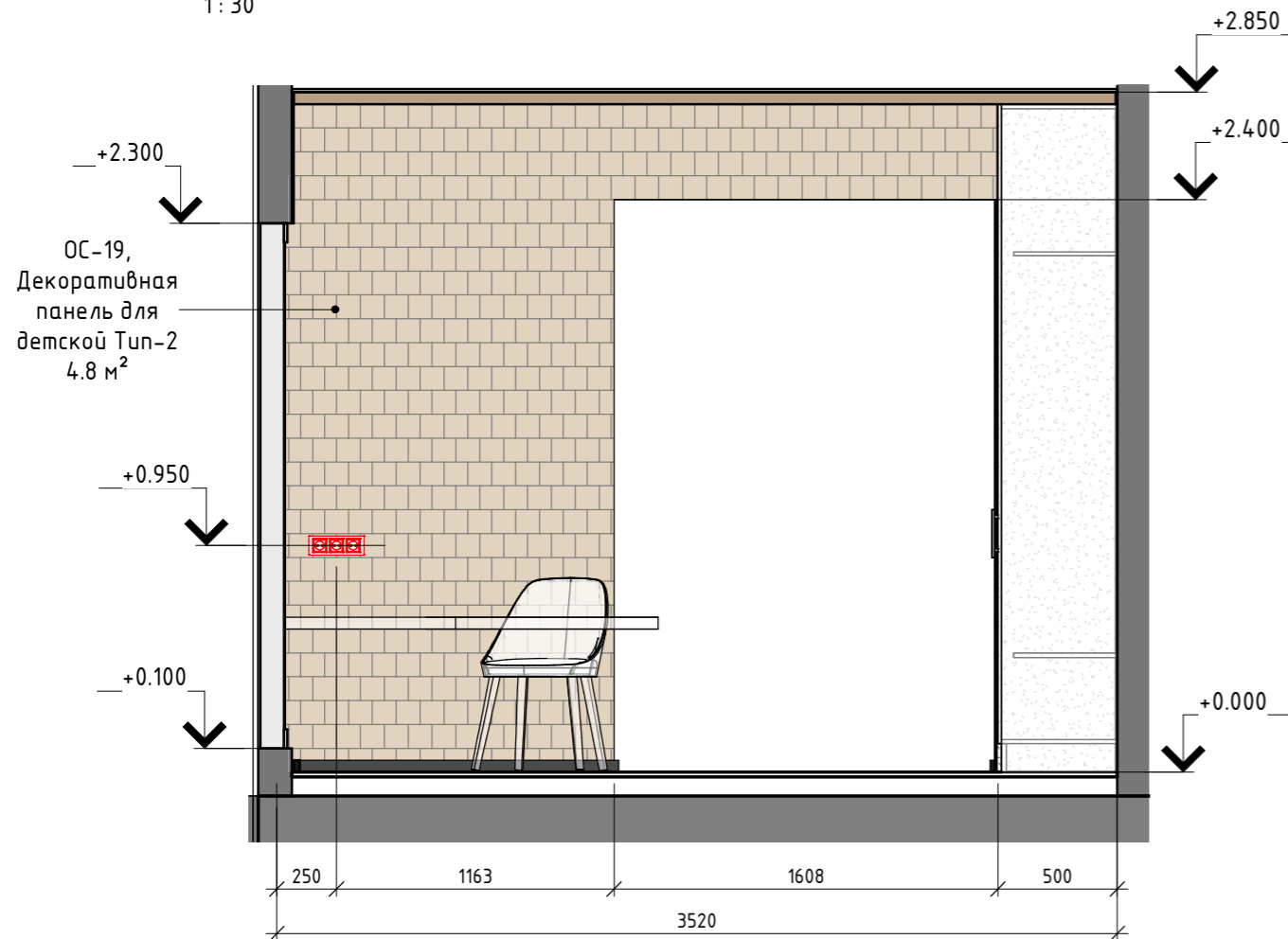

Согласовано

Взам. инв. №	
Подп. и дата	
Инв. № подл.	

Архитектурное бюро: Art Group Design e-mail: art_group_design@mail.ru тел. 8(9626)109-333 Заказ проекта: https://www.instagram.com/art.group_design163/					
Изм.	Кол.уч.	Лист	№ док.	Подпись	Дата
Дизайнер		Редько А. Ю.			
Архитектор		Филимонова Ю. М.			
Развертки балкона у детской девочек					
Стадия	Лист	Листов			
ЭП	АИ-72	153			

Развертка 73-1

1:30

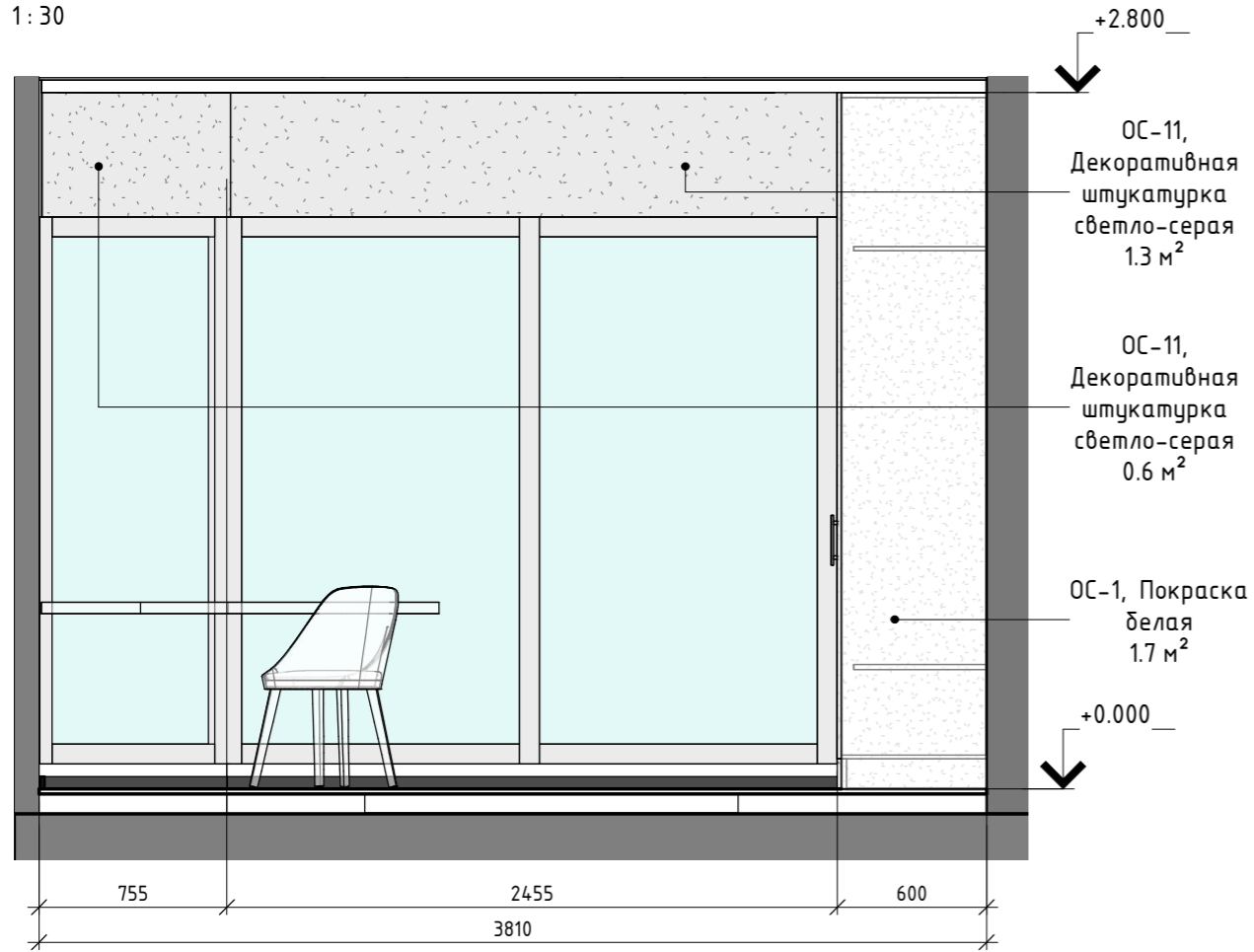

Развертка 73-2

1:30

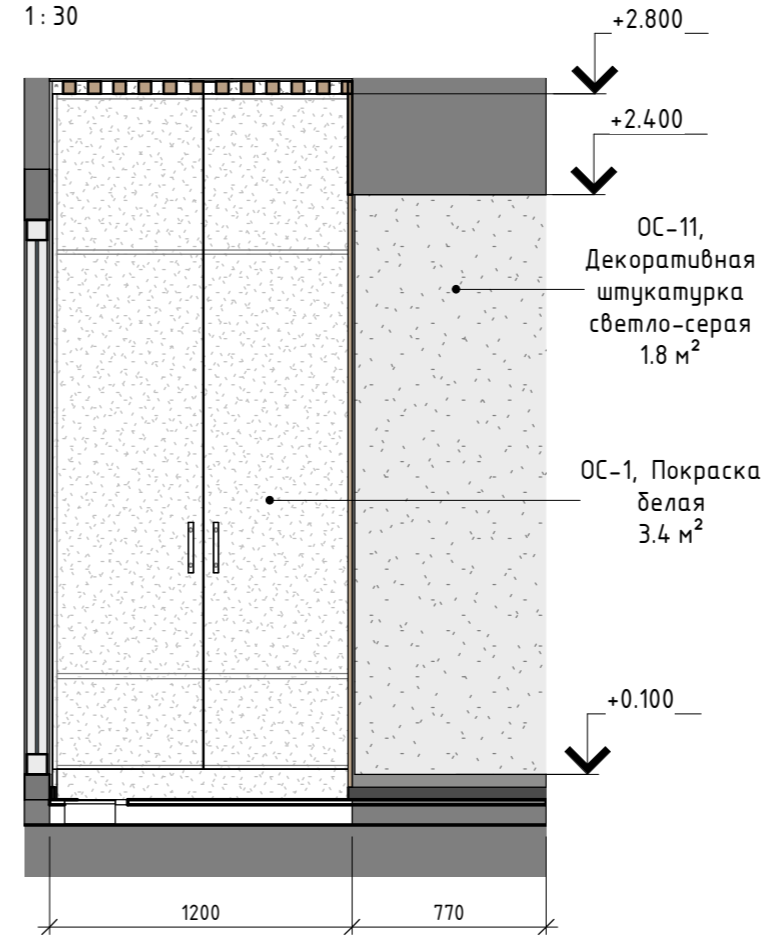

Развертка 73-4

1:30

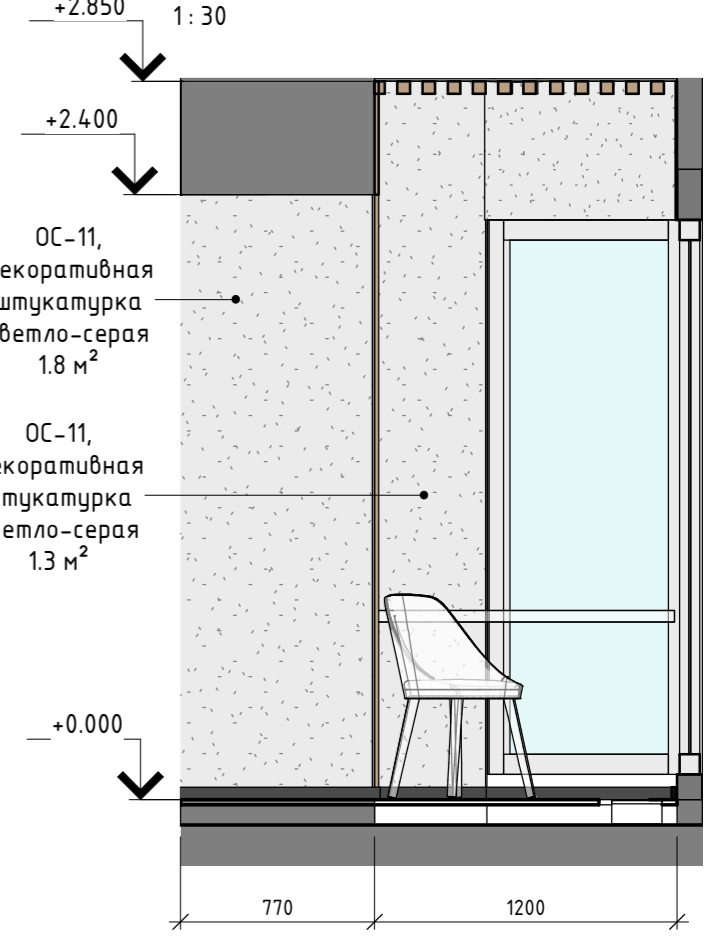

Развертка 73-3

1:30

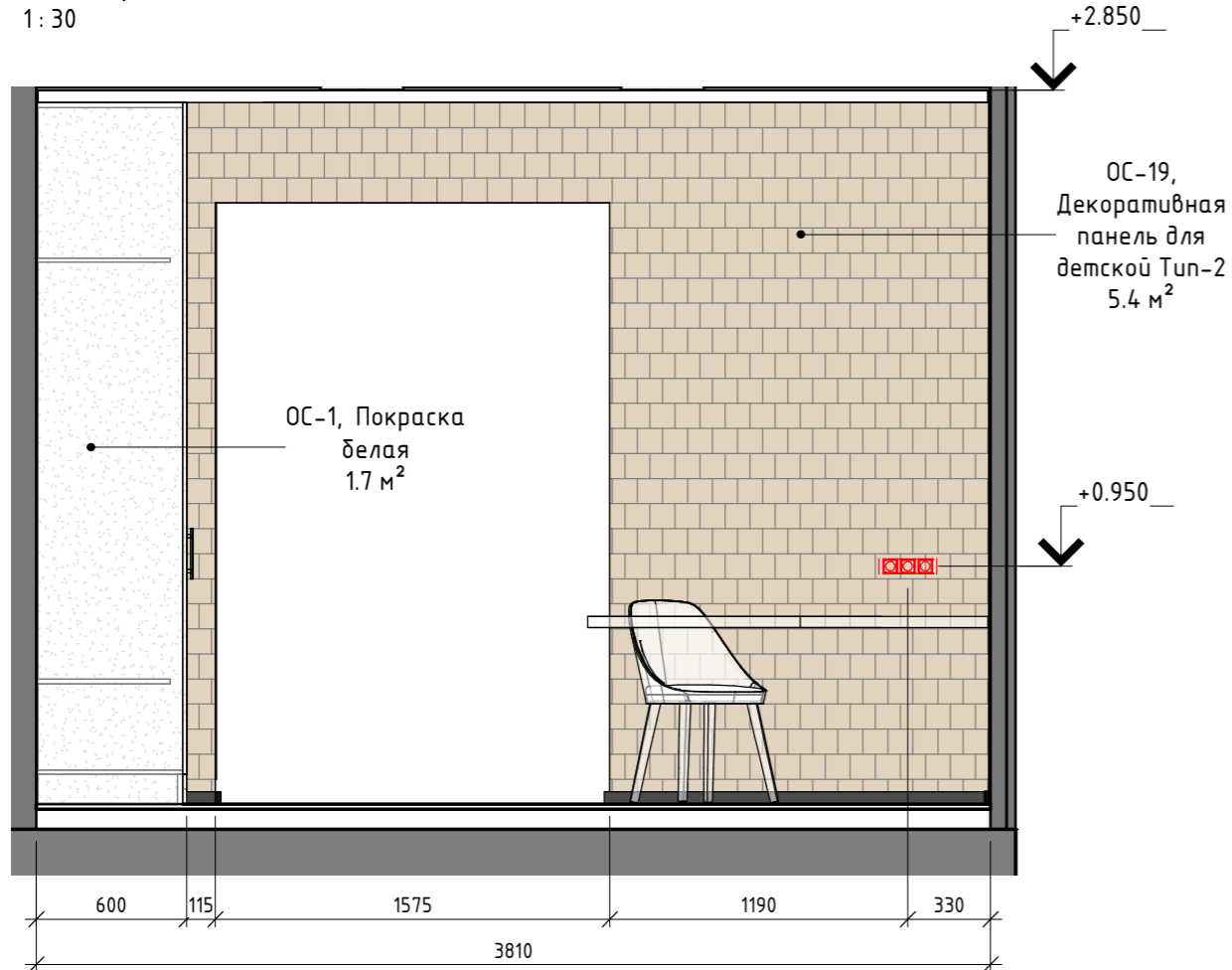

Согласовано

Взам. инв. №

Подп. и дата

Инв. № подл.

Архитектурное бюро: Art Group Design e-mail: art_group_design@mail.ru тел. 8(9626)109-333 Заказ проекта: https://www.instagram.com/art.group_design163/					
Изм.	Кол.уч.	Лист	№ док.	Подпись	Дата
Дизайнер	Редько А. Ю.				
Архитектор	Филимонова Ю. М.				
Стадия					
Лист					
Листов					
ЭП					
АИ-73					
153					
Развертки балкона у детской девочек 2					

План отделки стен (Уровень 2, интерьер)

1:40

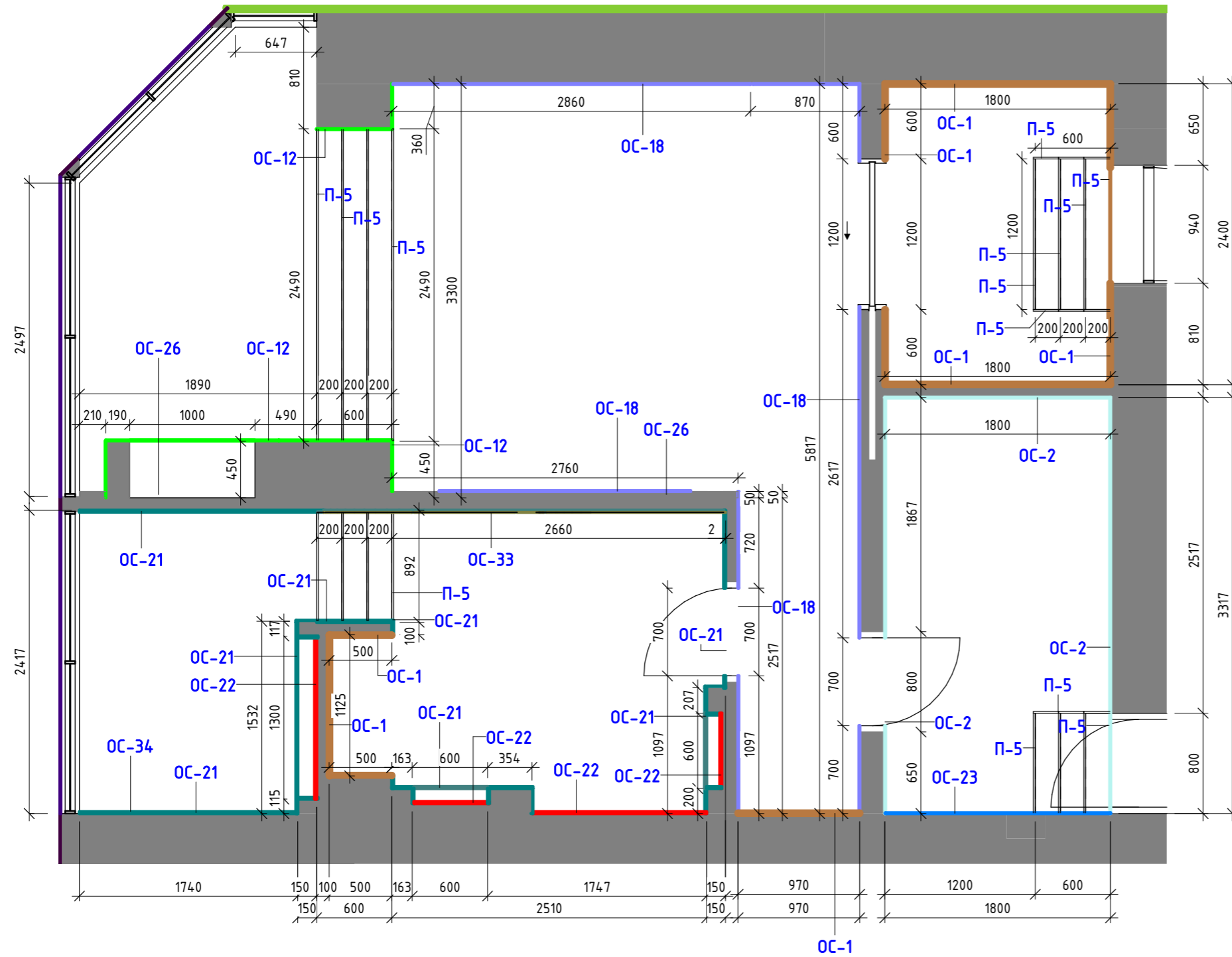

Согласовано

Взам. инв. №

Подп. и дата

Инв. № подл.

						Архитектурное бюро: Art Group Design e-mail: art_group_design@mail.ru тел. 8(9626)109-333 Заказ проекта: https://www.instagram.com/art.group_design163/		
Изм.	Кол.уч.	Лист	№ док.	Подпись	Дата	Стадия	Лист	Листов
Дизайнер	Редько А. Ю.							
Архитектор	Филимонова Ю. М.							
						План отделки стен (Уровень 2, интерьер)		

Спецификация материалов отделки стен (Уровень 2)			
Марка	Изображение	Наименование	Кол-во, м2
ОС-1		Покраска белая	28.1 м ²
ОС-2		Декоративная штукатурка серая	21.7 м ²
ОС-12		Покраска черная	8.8 м ²
ОС-18		Фиброцементные панели для интерьера, 1200x3000 мм	32.5 м ²
ОС-21		Керамогранит серый темный, 600x600 мм	29.8 м ²

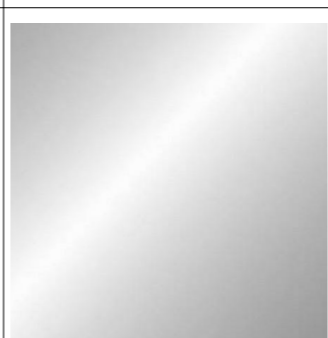
Спецификация материалов отделки стен (Уровень 2)			
Марка	Изображение	Наименование	Кол-во, м2
ОС-22		Мозаика из мрамора и стекла шестигранник черная, 300x300 мм	7.6 м ²
ОС-23		Декоративное панно "Танец"	5.2 м ²
ОС-26		Искусственный камень	11.2 м ²
ОС-33		Зеркало для санузла на 2 уровне	5.1 м ²
ОС-34		Зеркало для зоны джакузи на 2 уровне	1.4 м ²
Общий итог: 49			151.2 м ²

Спецификация материалов отделки стен (Общая)		
Наименование	Уровень	Кол-во, м2
Отделка стен	Терасса	193.1 м ²
Отделка стен	Уровень 1	340.2 м ²
Отделка стен	Уровень 2	102.7 м ²
Общий итог		636.0 м ²

ArtGroupDesign	Название листа	Спецификация отделки стен (Уровень 2)		Лист	Листов
	Название проекта	Дизайн-проект квартиры (Ленинградская)		75	153
	Заказчик	Дизайнер	Редько А.		

Ведомость отделки помещений (Уровень 2, интерьер)

Номер	Наименование	Отделка стен		Отделка пола		Отделка потолка	
		Тип отделки стен	Площадь отделки стен	Тип отделки пола	Площадь отделки пола	Тип отделки потолка	Площадь отделки потолка
10	Балкон у детской девочек 1	1. ОС-1 Покраска белая 2. ОС-11 Декоративная штукатурка светло-серая 3. ОС-19 Декоративная панель для детской Тип-2	1. 5.7 м2 2. 2.5 м2 3. 4.8 м2	1. П-4 Ламинат Дуб светлый, 1292x193 мм	1. 4.4 м2	1. Тип-2 Потолок ГКЛ, белый матовый 2. Тип-3 Деревянные рейки, 50x50 мм	1. 3.1 м2 2. 1.3 м2
11	Балкон у детской девочек 2	1. ОС-1 Покраска белая 2. ОС-11 Декоративная штукатурка светло-серая 3. ОС-19 Декоративная панель для детской Тип-2	1. 6.8 м2 2. 3.2 м2 3. 5.8 м2	1. П-4 Ламинат Дуб светлый, 1292x193 мм	1. 5.2 м2	1. Тип-2 Потолок ГКЛ, белый матовый 2. Тип-3 Деревянные рейки, 50x50 мм	1. 4.2 м2 2. 2.0 м2
12	Спальня	1. ОС-1 Покраска белая 2. ОС-12 Покраска черная 3. ОС-18 Фиброцементные панели для интерьера, 1200x3000 мм 4. ОС-26 Искусственный камень 5. П-5 Керамогранит Мрамор серый 600x600 мм	1. 2.8 м2 2. 8.8 м2 3. 32.5 м2 4. 11.2 м2 5. 1.9 м2	1. П-3 Ламинат Дуб темный, 1200x200 мм 2. П-5 Керамогранит Мрамор серый 600x600 мм	1. 20.7 м2 2. 1.5 м2	1. Тип-2 Потолок ГКЛ, белый матовый 2. Тип-5 Покраска потолка черный матовый	1. 15.5 м2 2. 6.8 м2
13	Гардероб	1. ОС-1 Покраска белая 2. П-5 Керамогранит Мрамор серый 600x600 мм	1. 19.2 м2 2. 0.9 м2	1. П-3 Ламинат Дуб темный, 1200x200 мм 2. П-5 Керамогранит Мрамор серый 600x600 мм	1. 3.7 м2 2. 1.1 м2	1. Тип-2 Потолок ГКЛ, белый матовый	1. 4.3 м2
14	СанУзел (Уровень 2)	1. ОС-1 Покраска белая 2. ОС-21 Керамогранит серый темный, 600x600 мм 3. ОС-22 Мозаика из мрамора и стекла шестигранник черная, 300x300 мм 4. ОС-33 Зеркало для санузла на 2 уровне 5. ОС-34 Зеркало для зоны джакузи на 2 уровне 6. П-5 Керамогранит Мрамор серый 600x600 мм	1. 6.2 м2 2. 29.8 м2 3. 7.6 м2 4. 5.1 м2 5. 1.4 м2 6. 0.7 м2	1. П-5 Керамогранит Мрамор серый 600x600 мм	1. 10.8 м2	1. Тип-1 Потолок натяжной, белый матовый	1. 11.1 м2
15	Помещение у лестницы (Уровень 2)	1. ОС-2 Декоративная штукатурка серая 2. ОС-23 Декоративное панно "Танец" 3. П-5 Керамогранит Мрамор серый 600x600 мм	1. 21.7 м2 2. 5.2 м2 3. 1.4 м2	1. П-3 Ламинат Дуб темный, 1200x200 мм 2. П-5 Керамогранит Мрамор серый 600x600 мм	1. 4.2 м2 2. 0.5 м2	1. Тип-2 Потолок ГКЛ, белый матовый	1. 6.0 м2

Согласовано

Взам. инв. №

Подп. и дата

Инв. № подл.

Архитектурное бюро: Art Group Design e-mail: art_group_design@mail.ru тел. 8(9626)109-333 Заказ проекта: https://www.instagram.com/art.group_design163/										
Изм.	Кол.уч.	Лист	№ док.	Подпись	Дата					
Дизайнер		Редько А. Ю.						Стадия	Лист	Листов
Архитектор		Филимонова Ю. М.						ЭП	АИ-76	153
Ведомость отделки помещений (Уровень 2, интерьер)										

План разверток (Уровень 2, интерьер)

1:40

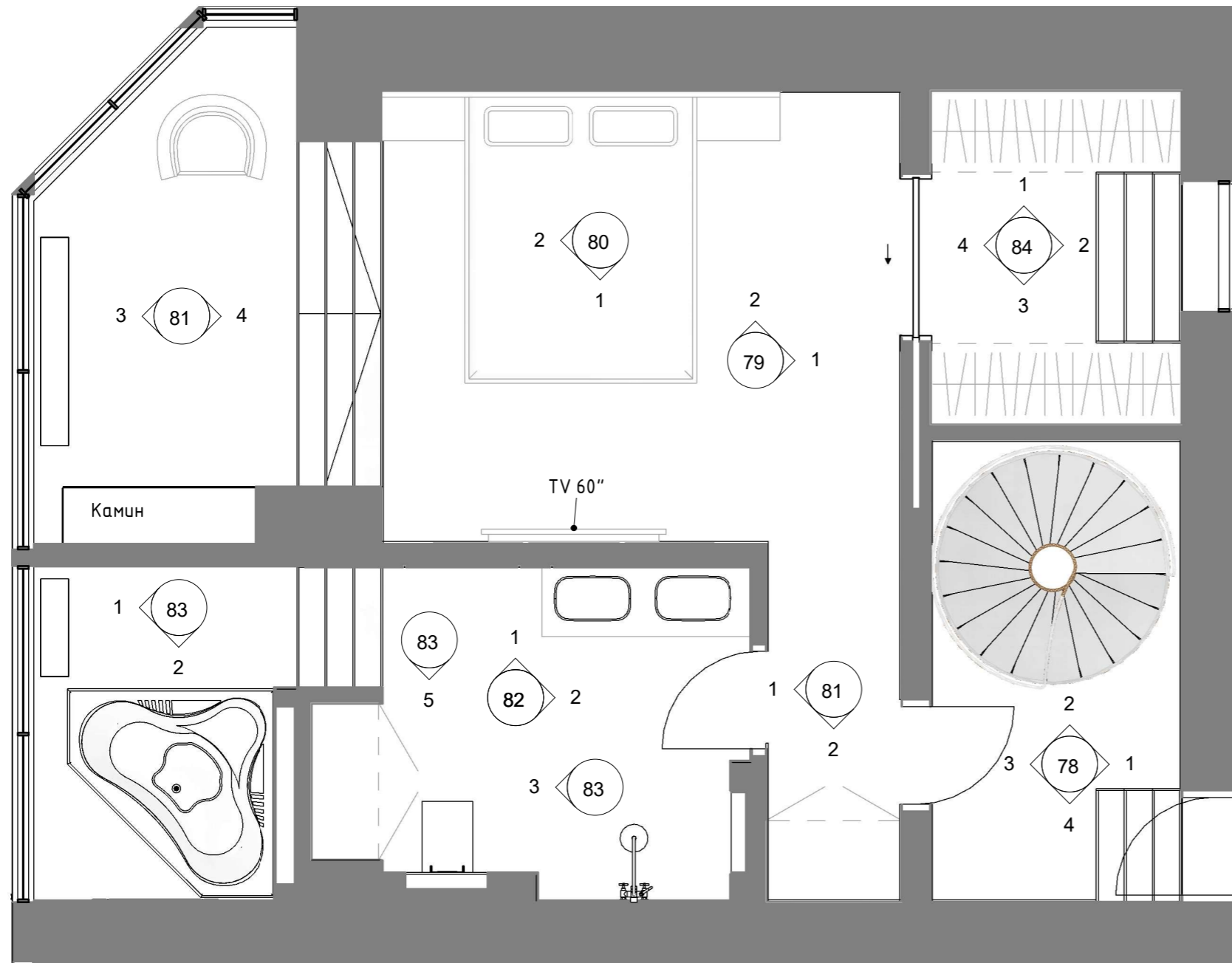

Согласовано

Взам. инв. №

Подп. и дата

Инв. № подл.

Изм.	Кол.уч.	Лист	№ док.	Подпись	Дата			
						Архитектурное бюро: Art Group Design e-mail: art_group_design@mail.ru тел. 8(9626)109-333 Заказ проекта: https://www.instagram.com/art.group_design163/		
Дизайнер	Редько А. Ю.					Стадия	Лист	Листов
Архитектор	Филимонова Ю. М.					ЭП	АИ-77	153
						План разверток (Уровень 2, интерьер)		

Развертка 78-1
1:30

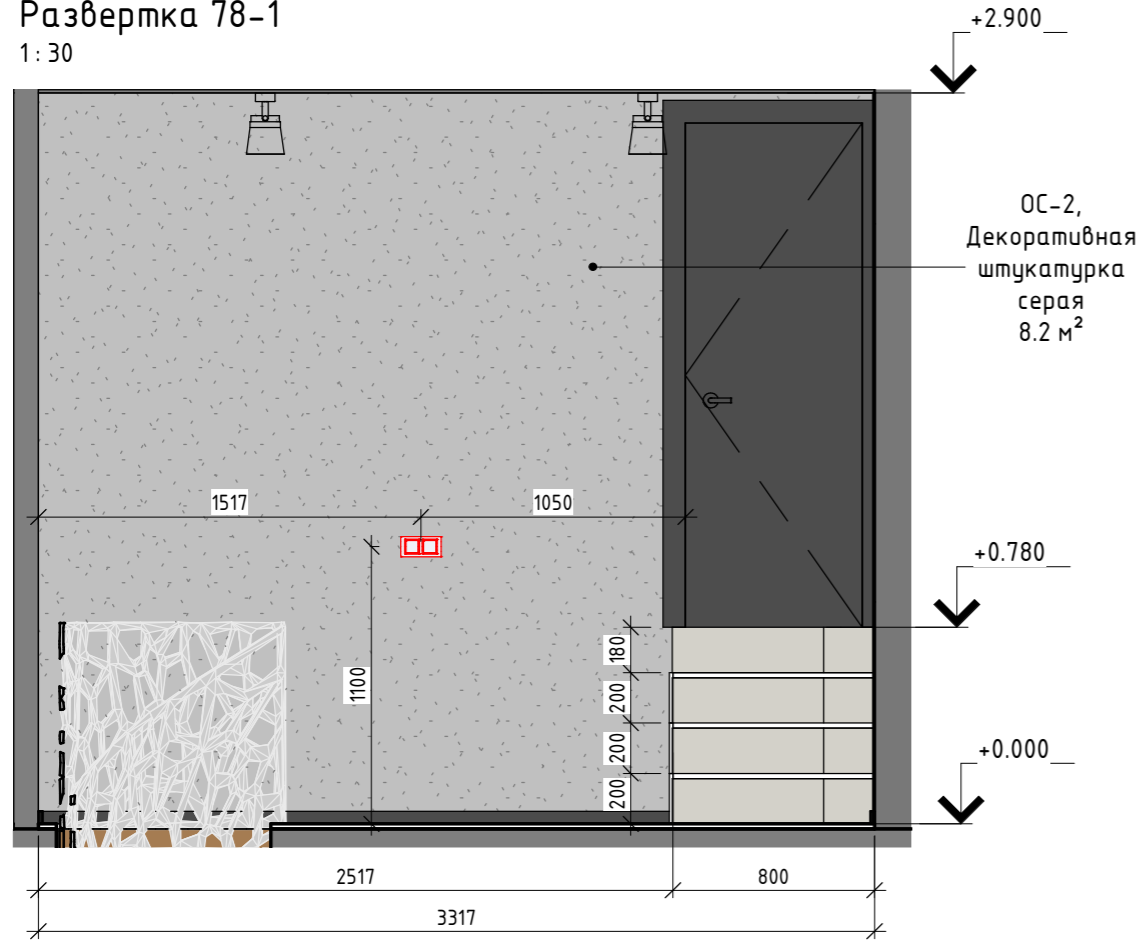

Развертка 78-2
1:30

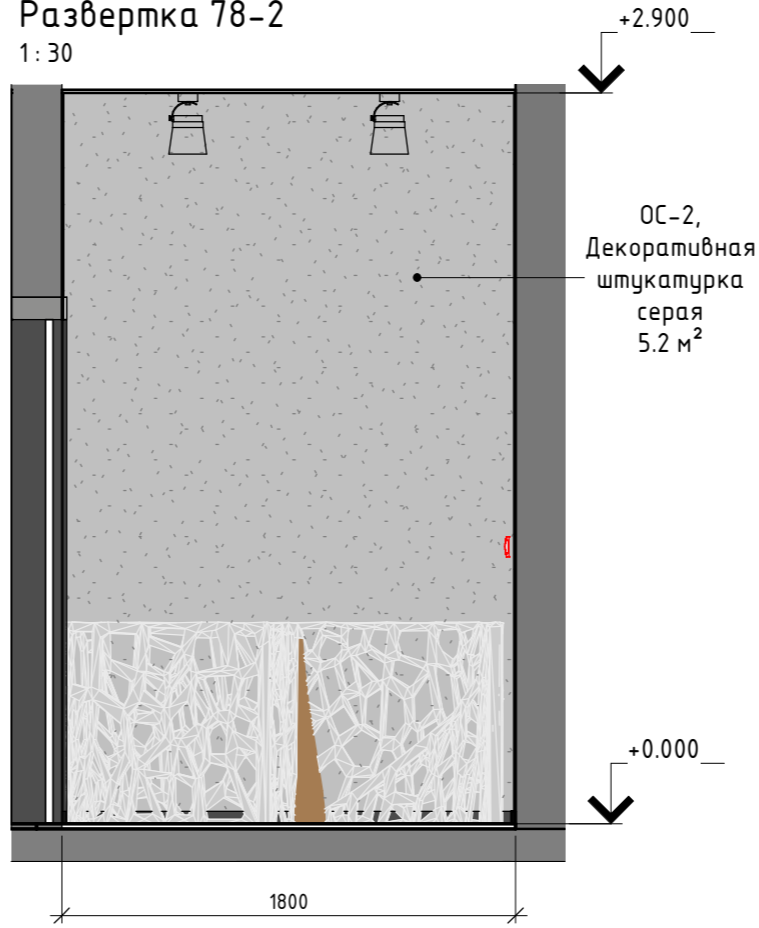

Развертка 78-4
1:30



Развертка 78-3
1:30

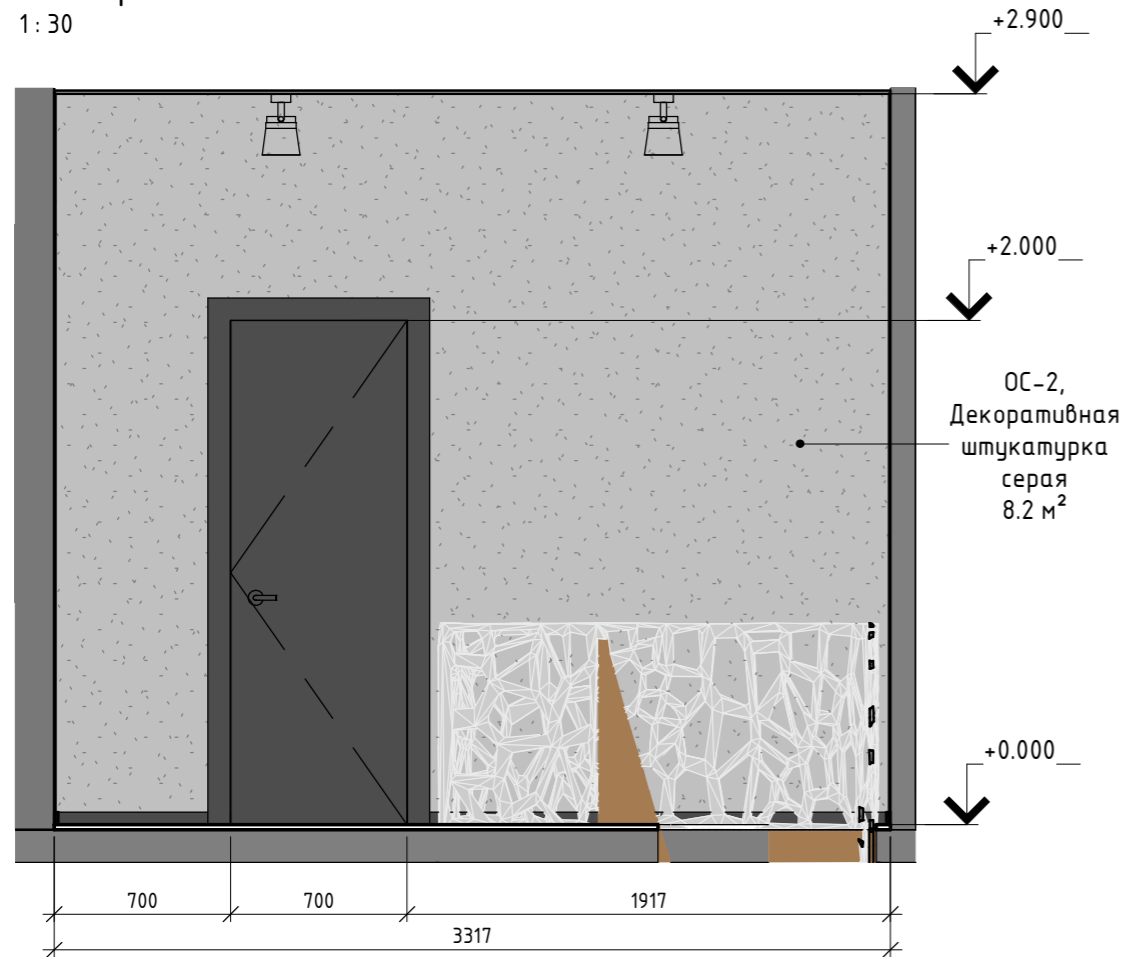

Согласовано

Взам. инв. №
Подп. и дата
Инв. № подл.

Архитектурное бюро: Art Group Design e-mail: art_group_design@mail.ru тел. 8(9626)109-333 Заказ проекта: https://www.instagram.com/art.group_design163/					
Изм.	Кол.уч.	Лист	№ док.	Подпись	Дата
Дизайнер	Редько А. Ю.				
Архитектор	Филимонова Ю. М.				
Стадия					
Лист					
Листов					
ЭП					
АИ-78					
153					
Развертки лестницы на 2 уровне					

Развертка 79-1

1:30

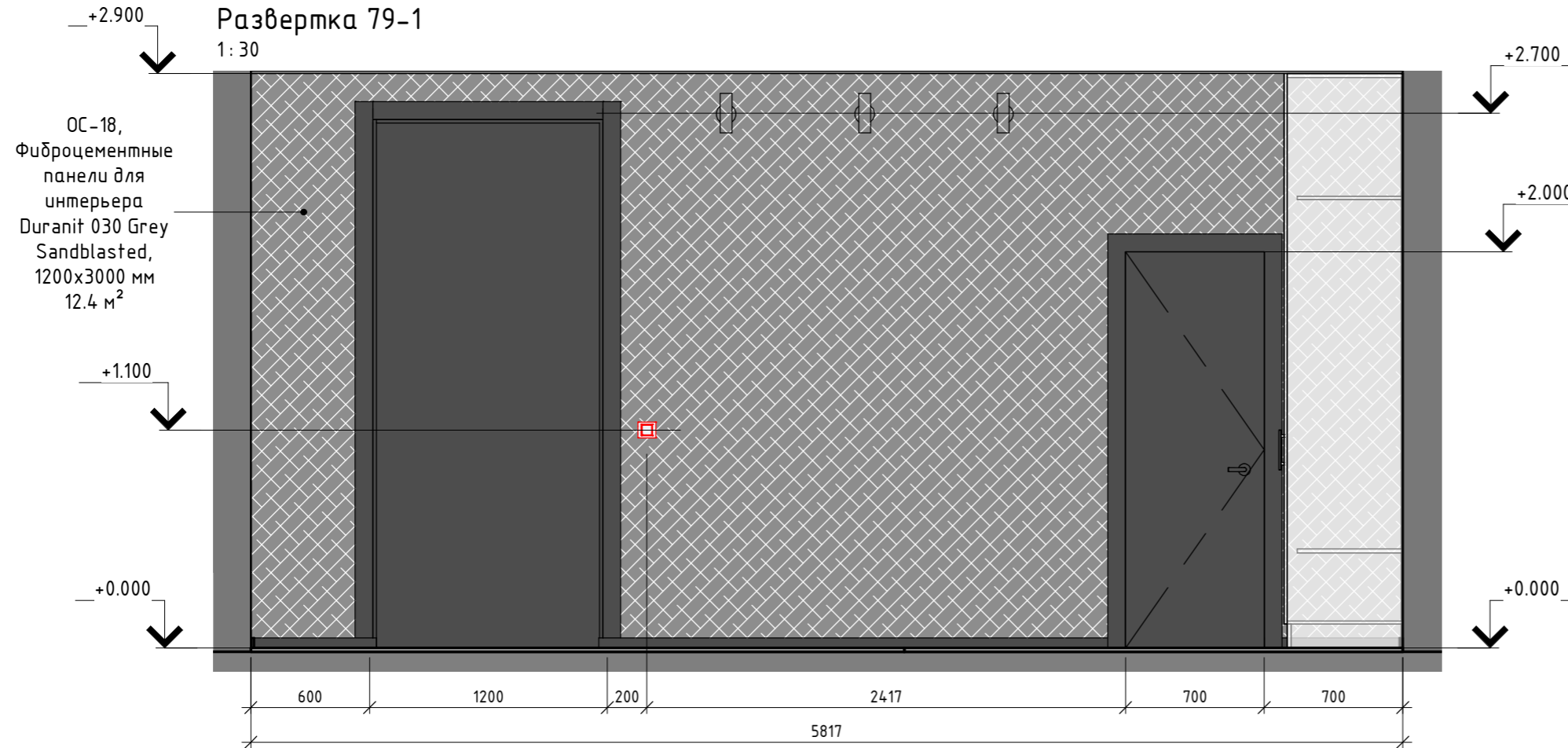

Развертка 79-2

1:30

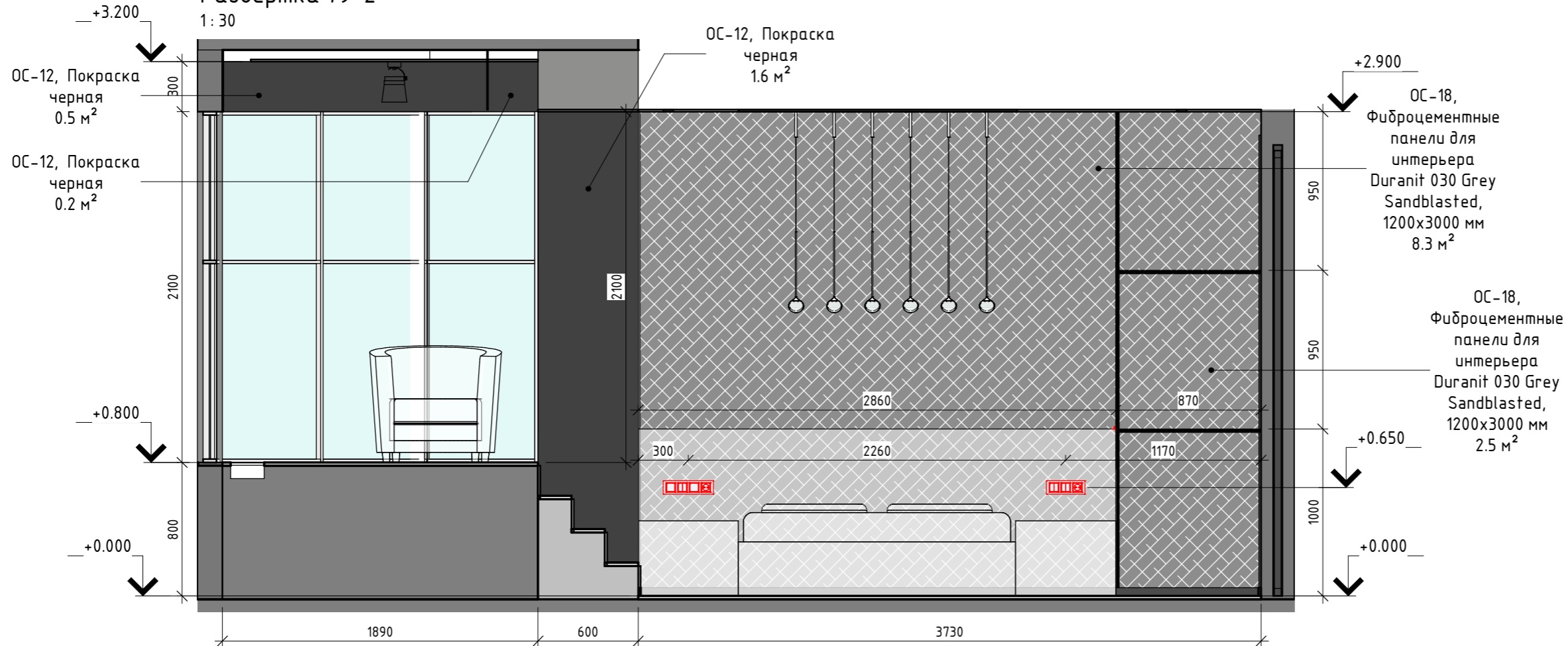

ArtGroupDesign	Название листа	Развертки спальни (Уровень 2)		Лист	Листов
	Название проекта	Дизайн-проект квартиры (Ленинградская)		79	153
	Заказчик	Дизайнер	Редько А.		

Развертка 80-1

1:30

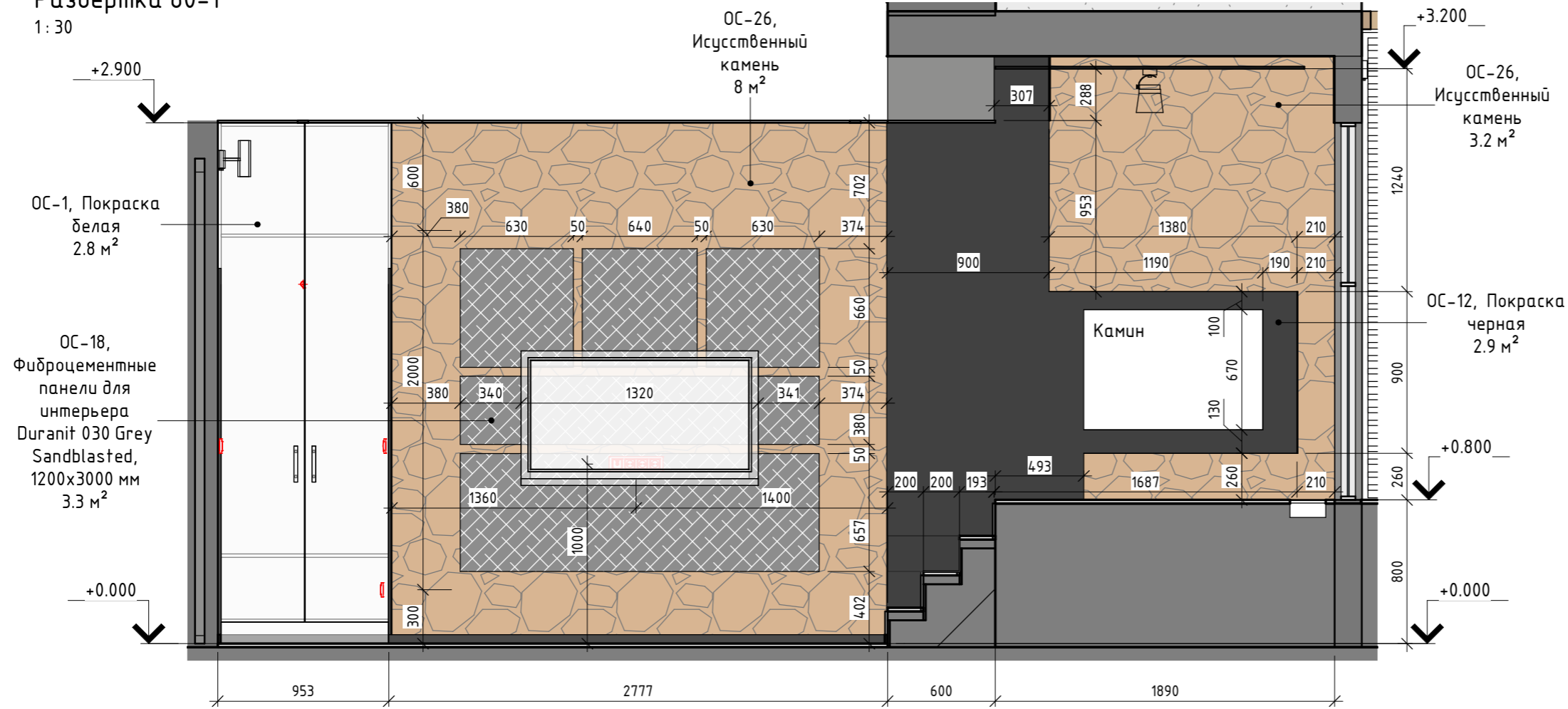

Развертка 80-2

1:30

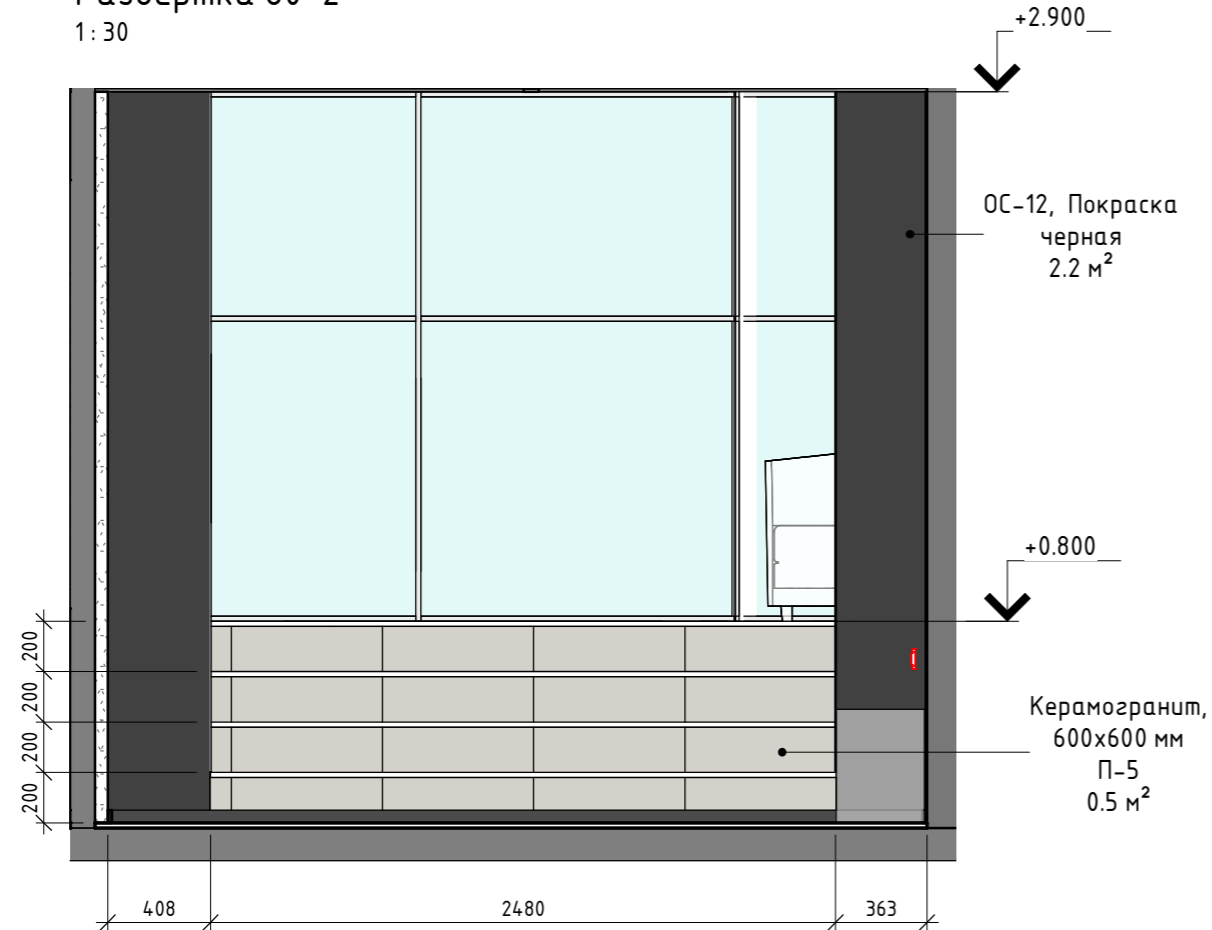

ArtGroupDesign	Название листа	Развертки спальни (Уровень 2)		Лист	Листов
	Название проекта	Дизайн-проект квартиры (Ленинградская)		80	153
	Заказчик	Дизайнер	Редько А.		

Развертка 81-3

1:30

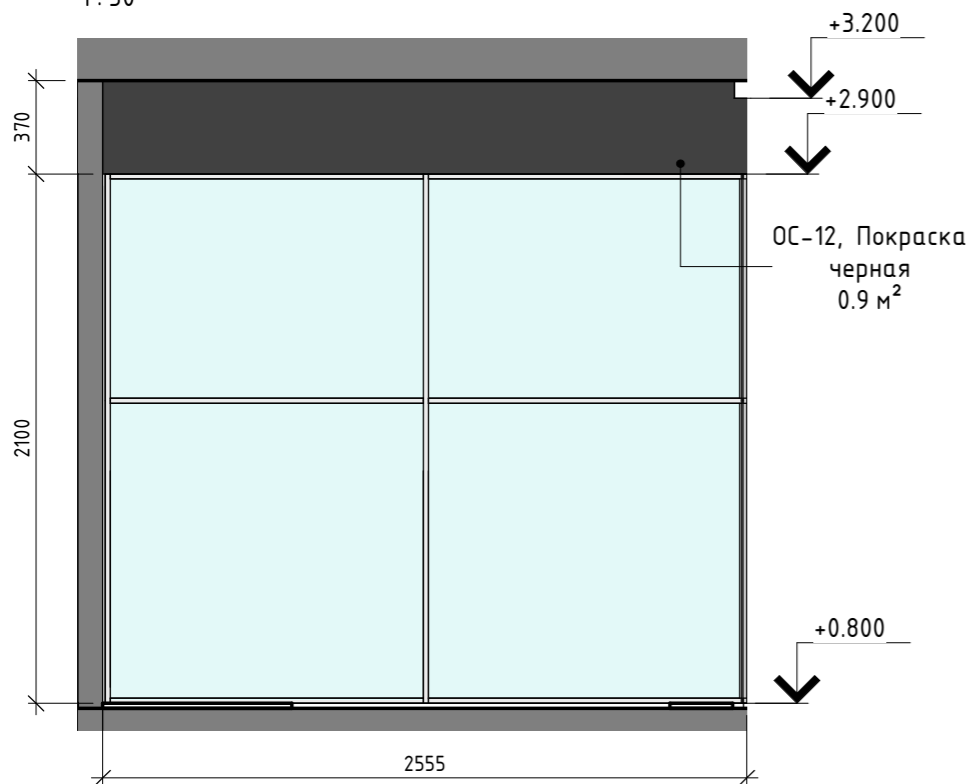

Развертка 81-4

1:30

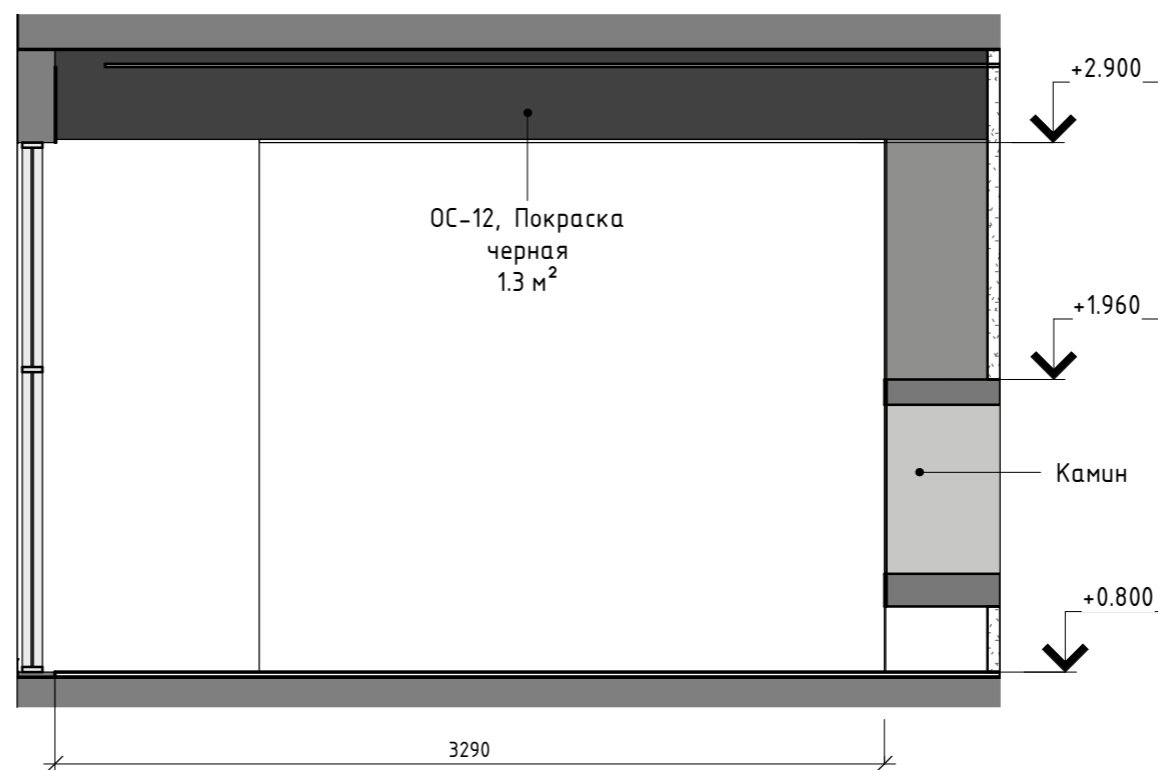

Развертка 81-1

1:30

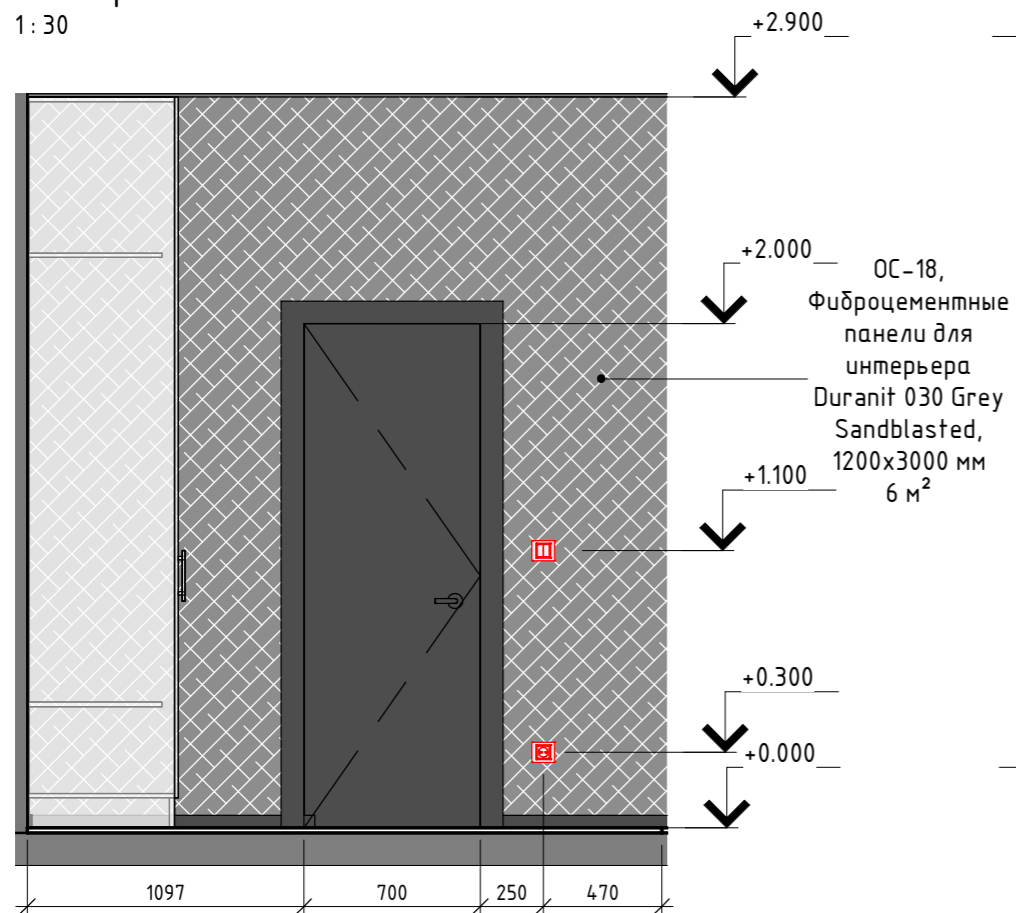

Развертка 81-2

1:30

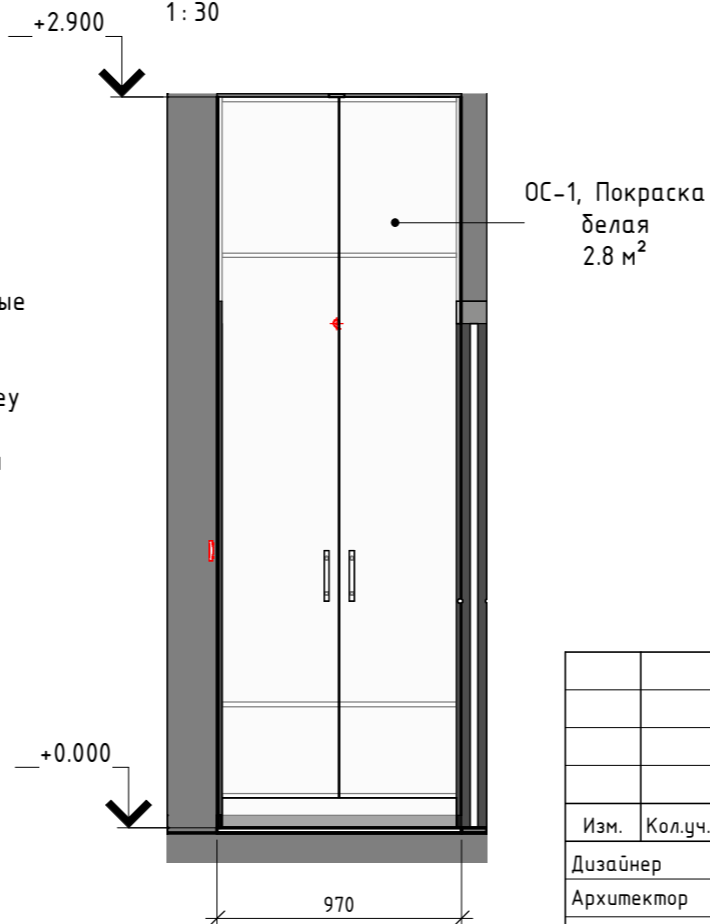

Согласовано

Взам. инв. №

Подп. и дата

Инв. № подл.

Изм.	Кол.уч.	Лист	№ док.	Подпись	Дата			
						Архитектурное бюро: Art Group Design e-mail: art_group_design@mail.ru тел. 8(9626)109-333 Заказ проекта: https://www.instagram.com/art.group_design163/		
Дизайнер	Редько А. Ю.					Стадия	Лист	Листов
Архитектор	Филимонова Ю. М.					ЭП	АИ-81	153
						Развертки спальни (Уровень 2)		

Развертка 82-1

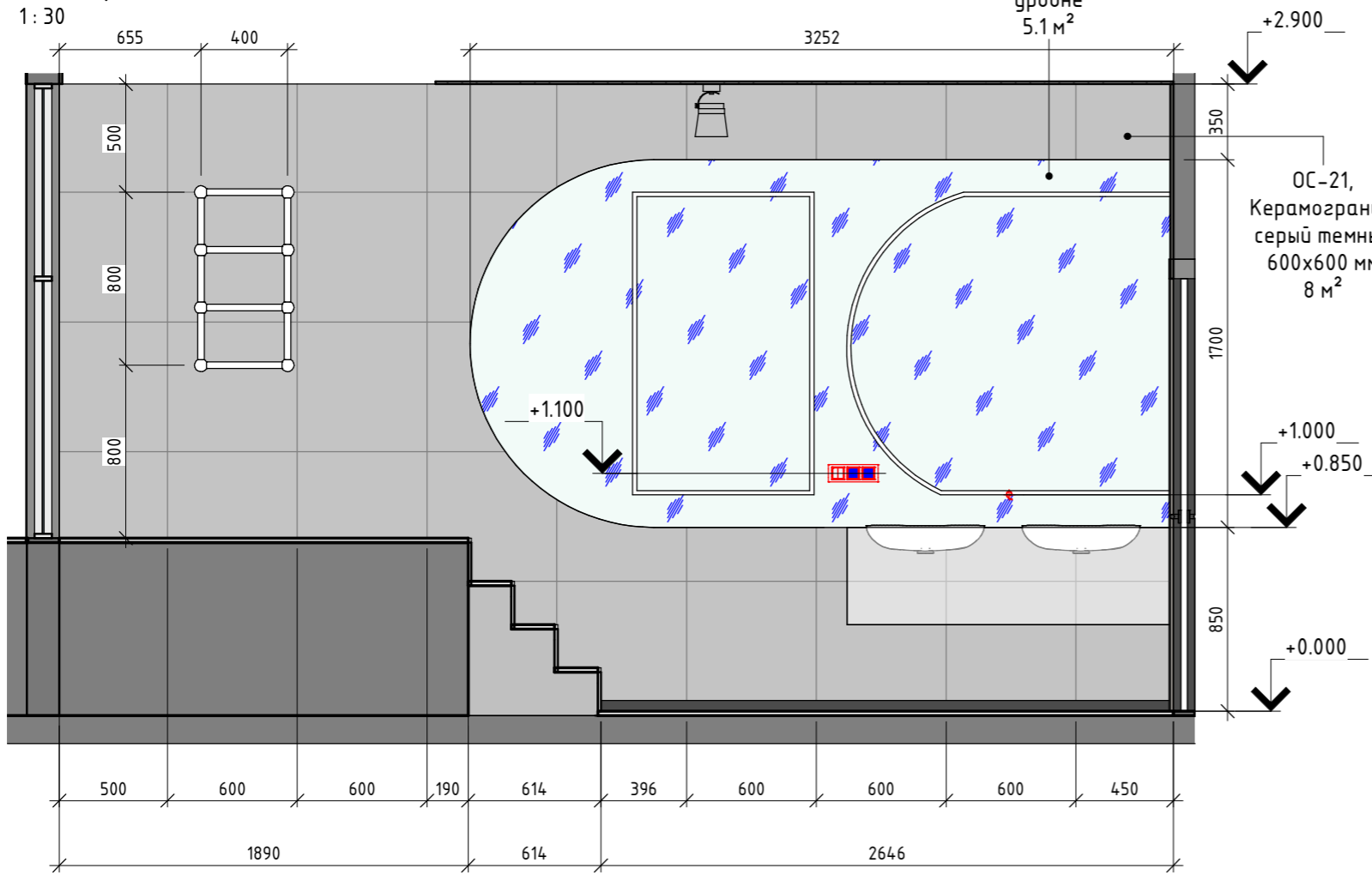

Развертка 82-2

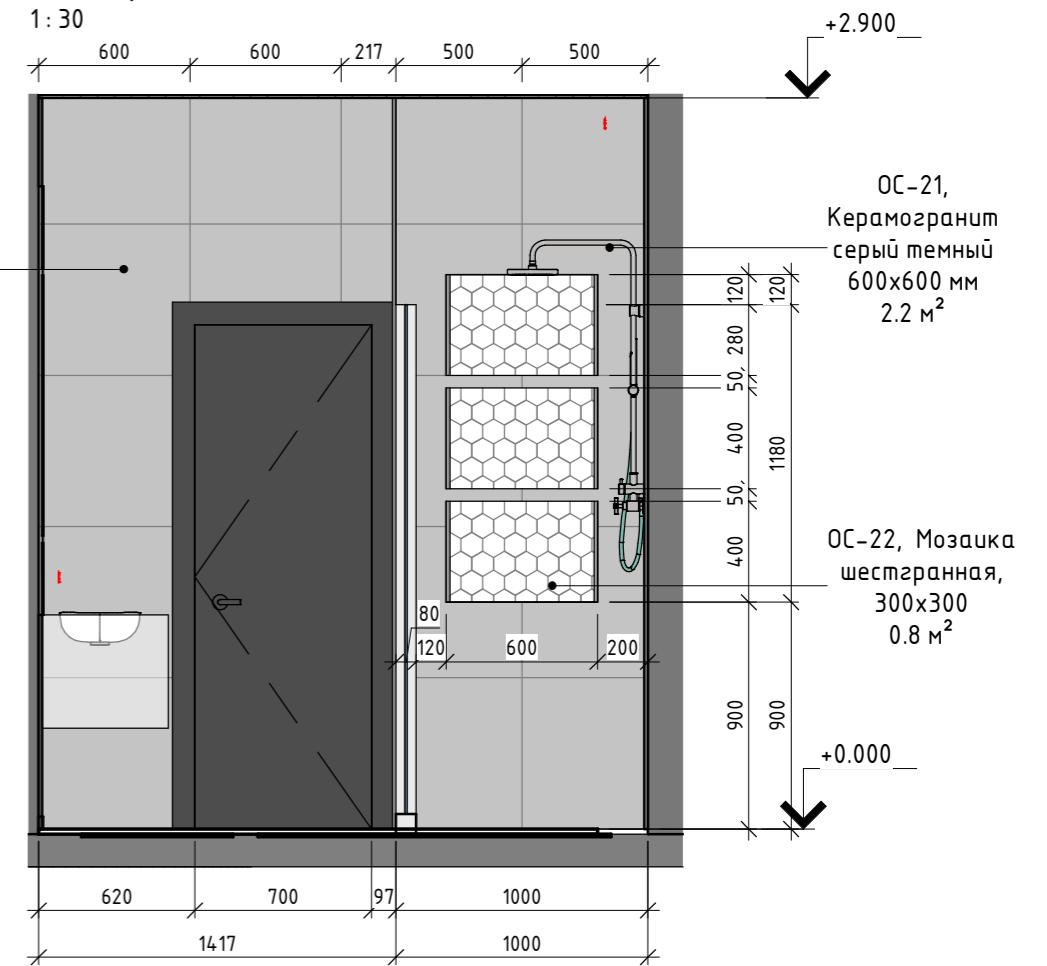

Развертка 85-1 (Размеры зеркала)

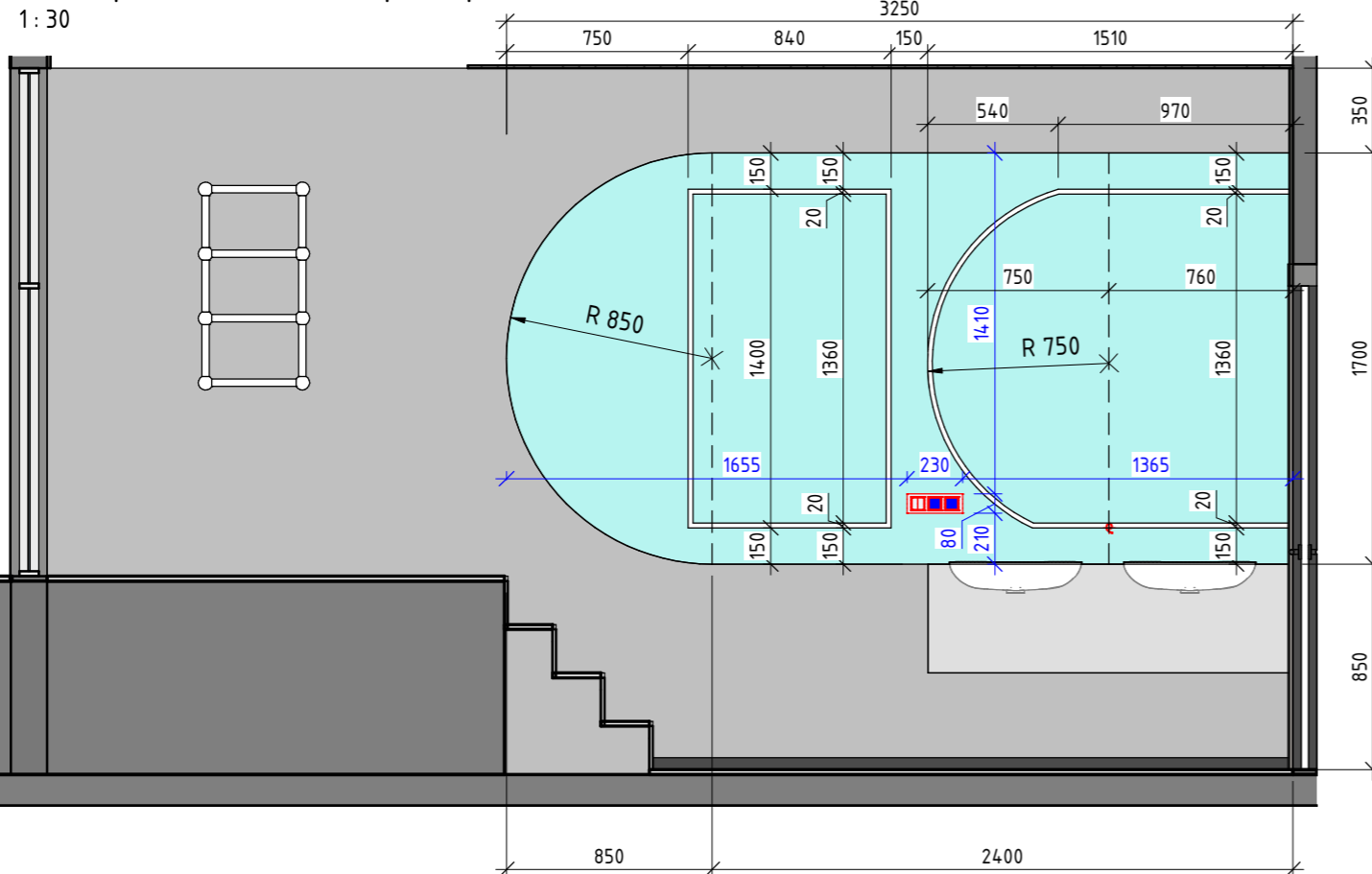

Развертка 82-3

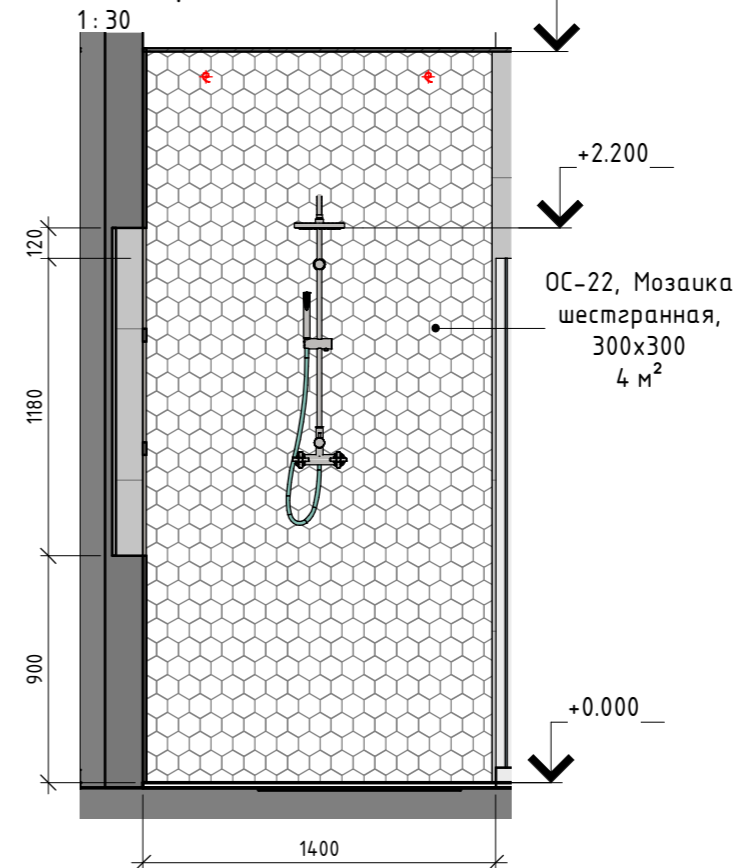

Развертка 82-4

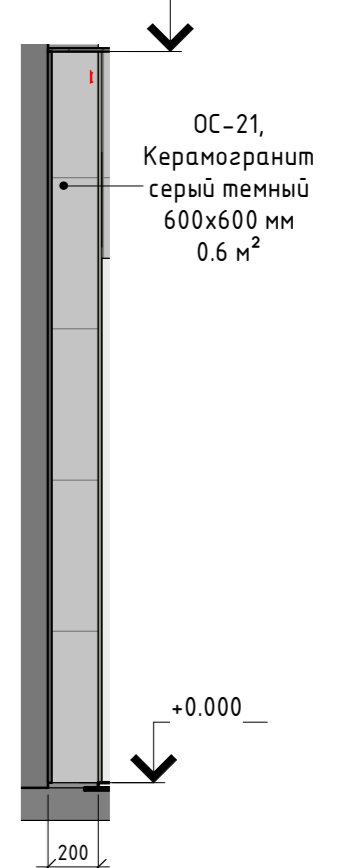

ArtGroupDesign	Название листа	Развертки санузла на 2 уровне		Лист	Листов
	Название проекта	Дизайн-проект квартиры (Ленинградская)		82	153
	Заказчик	Дизайнер	Редько А.		

Развертка 83-1

1:30

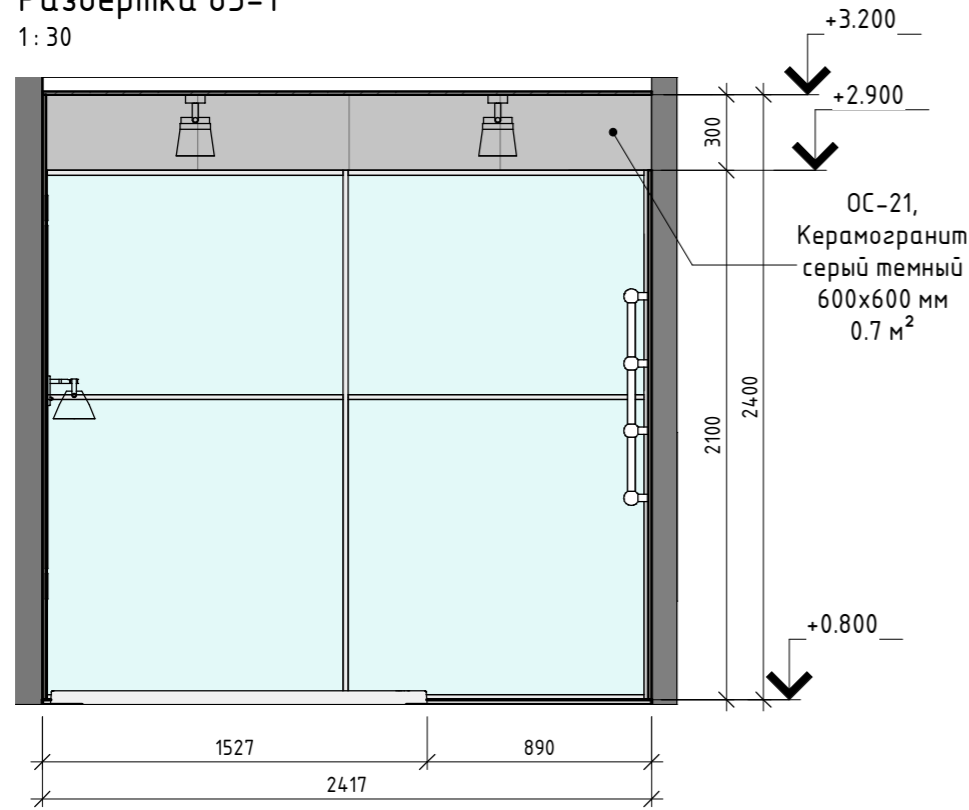

Развертка 83-2

1:30

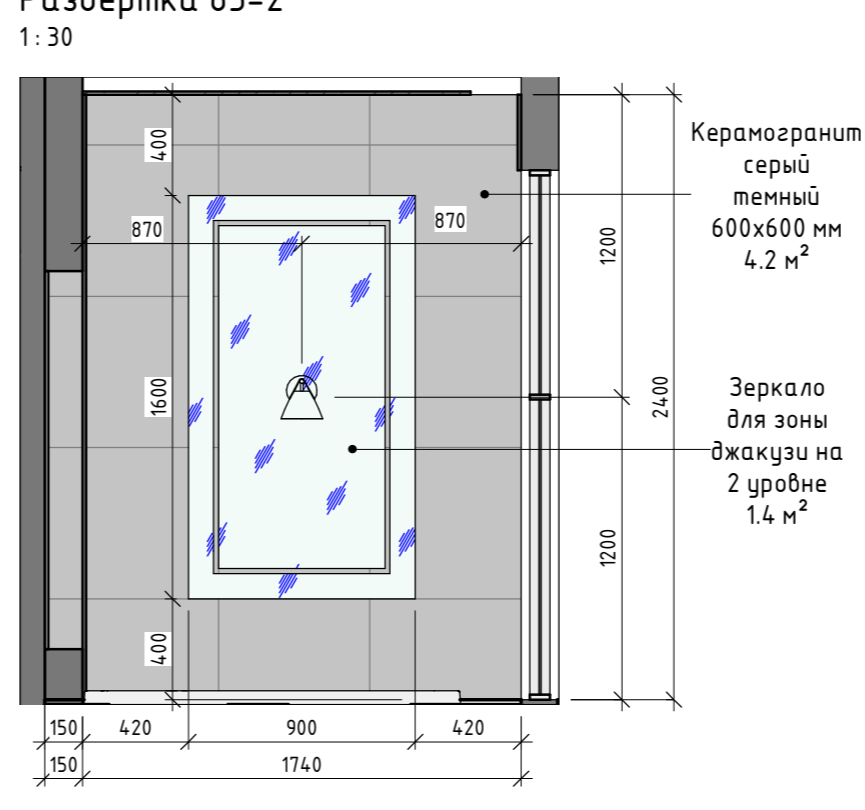

Развертка 83-3

1:30

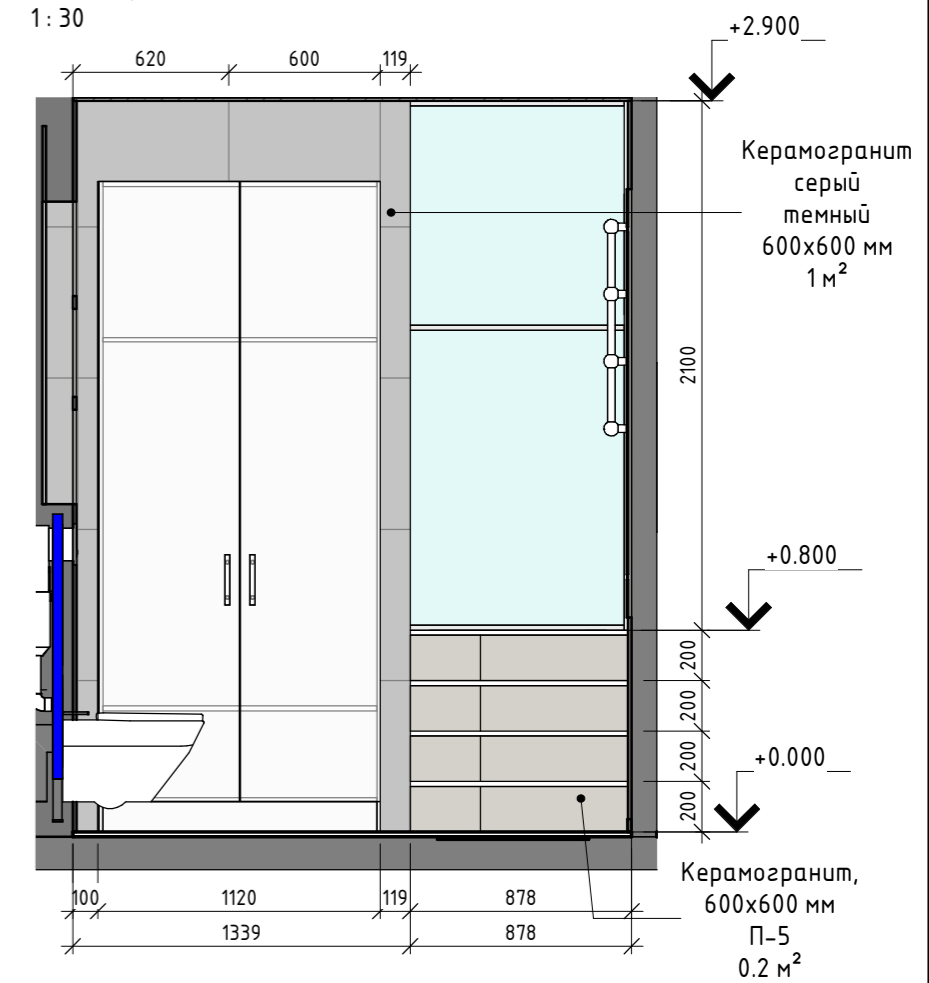

Развертка 83-5

1:30

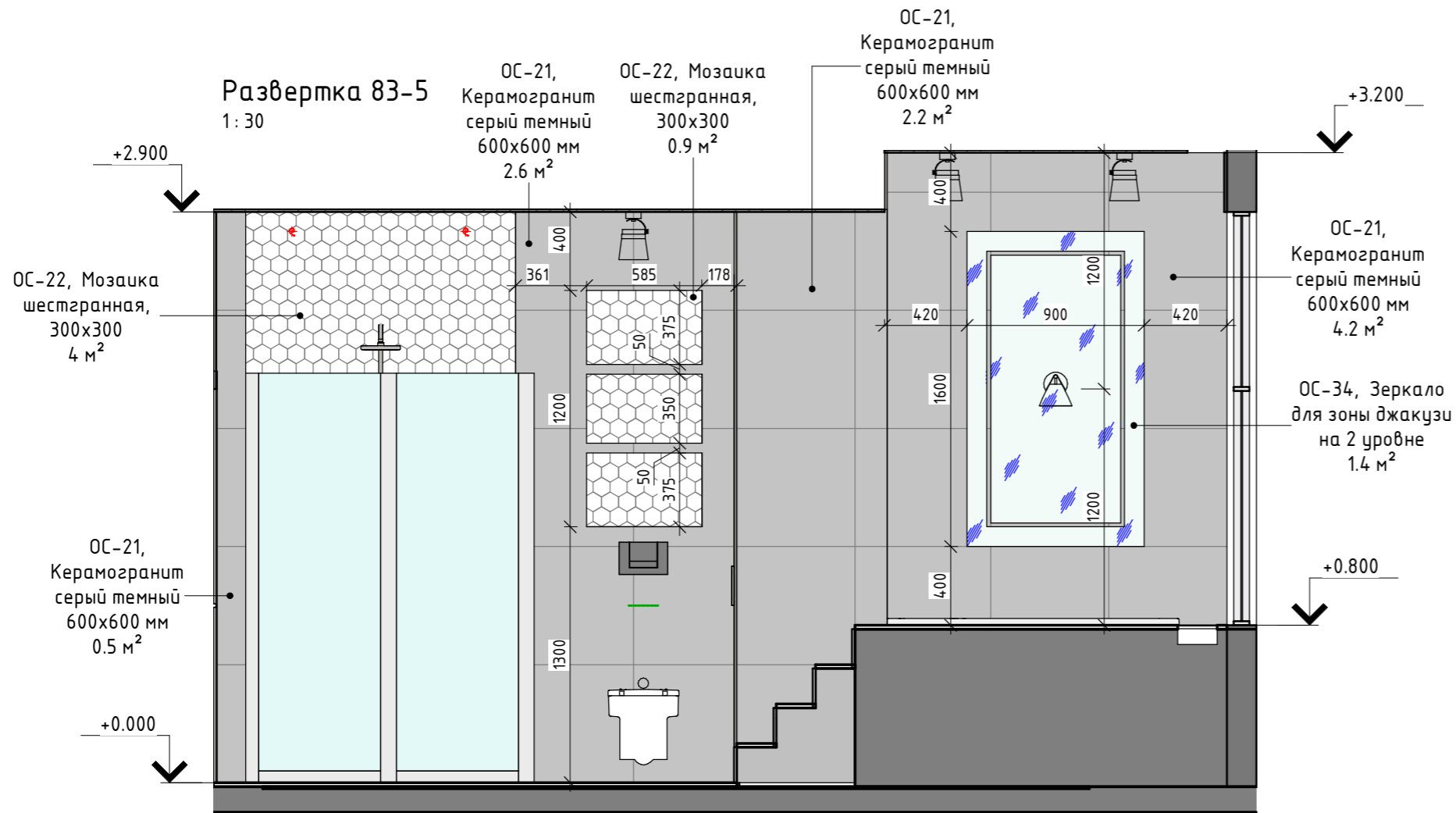

ArtGroupDesign	Название листа	Развертки санузла на 2 уровне		Лист	Листов
	Название проекта	Дизайн-проект квартиры (Ленинградская)		83	153
	Заказчик	Дизайнер	Редько А.		

Развертка 84-1

1:30

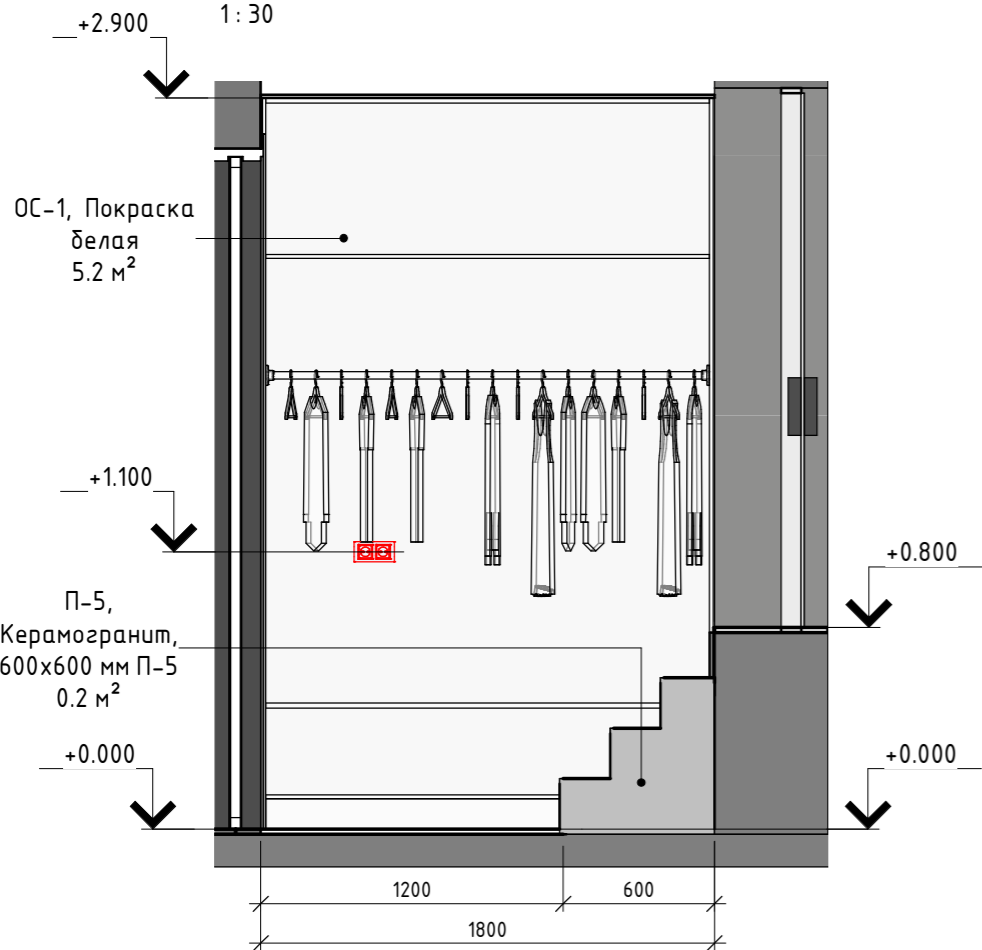

Развертка 84-2

1:30

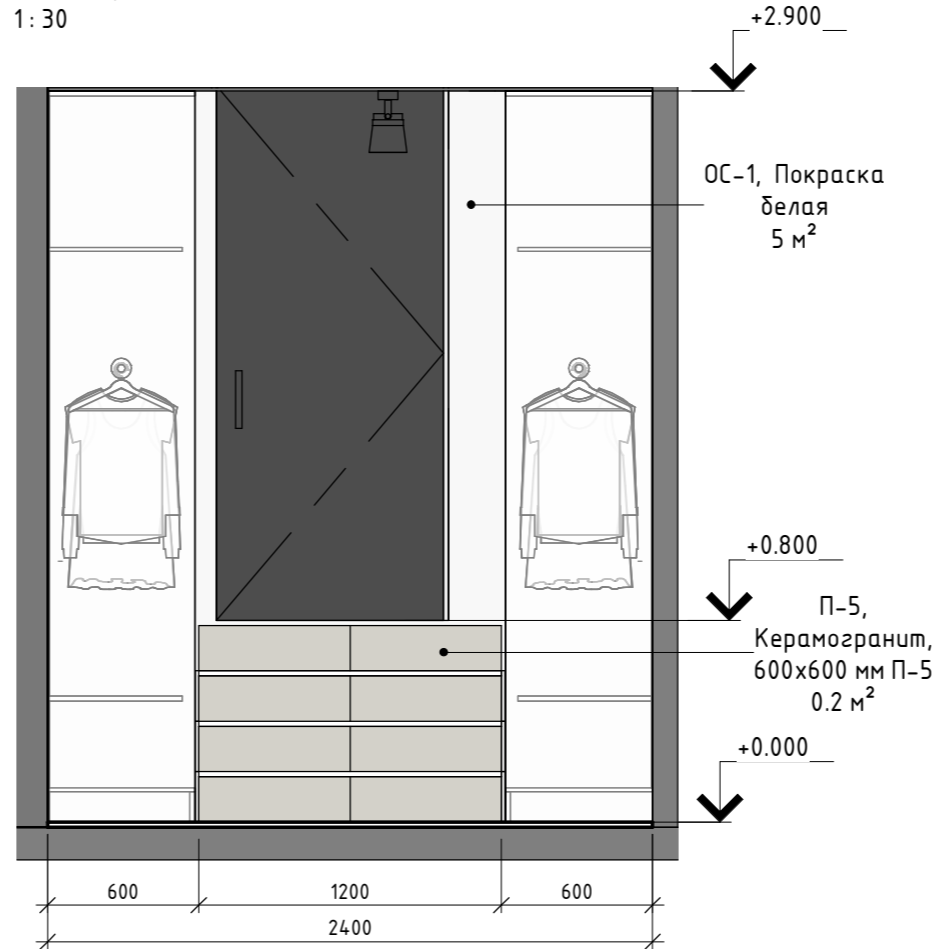

Развертка 84-4

1:30

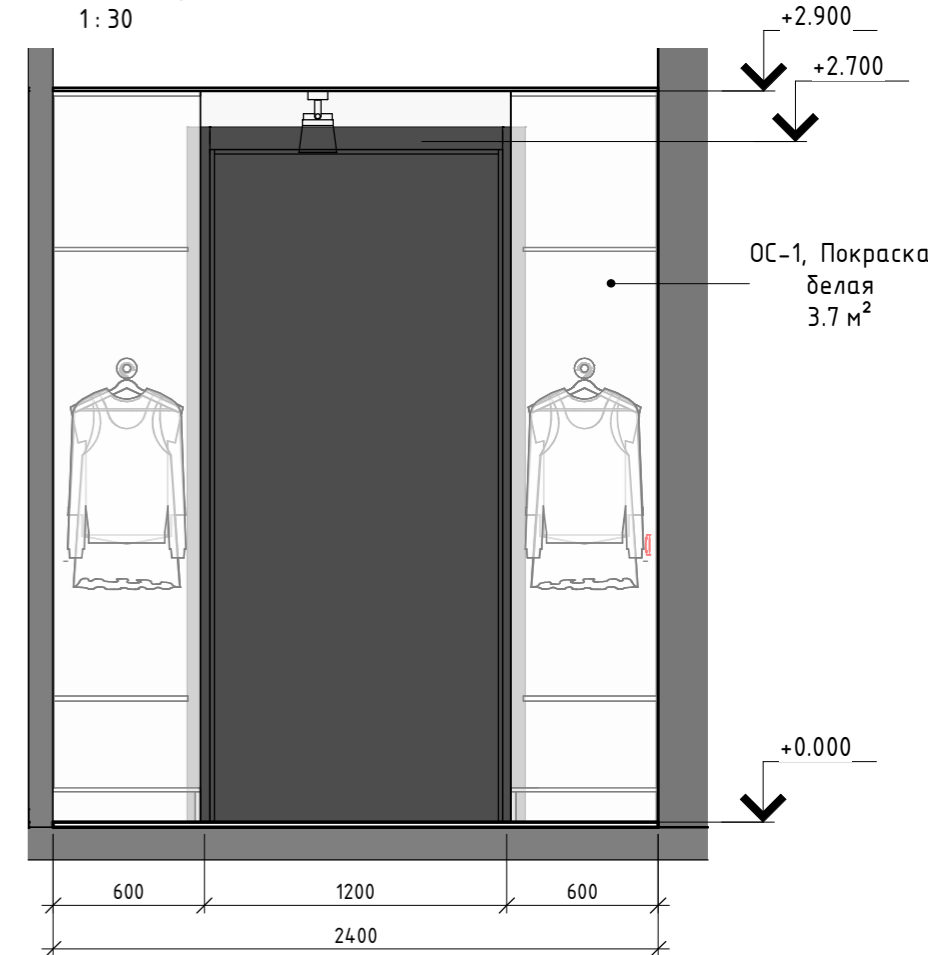

Развертка 84-3

1:30

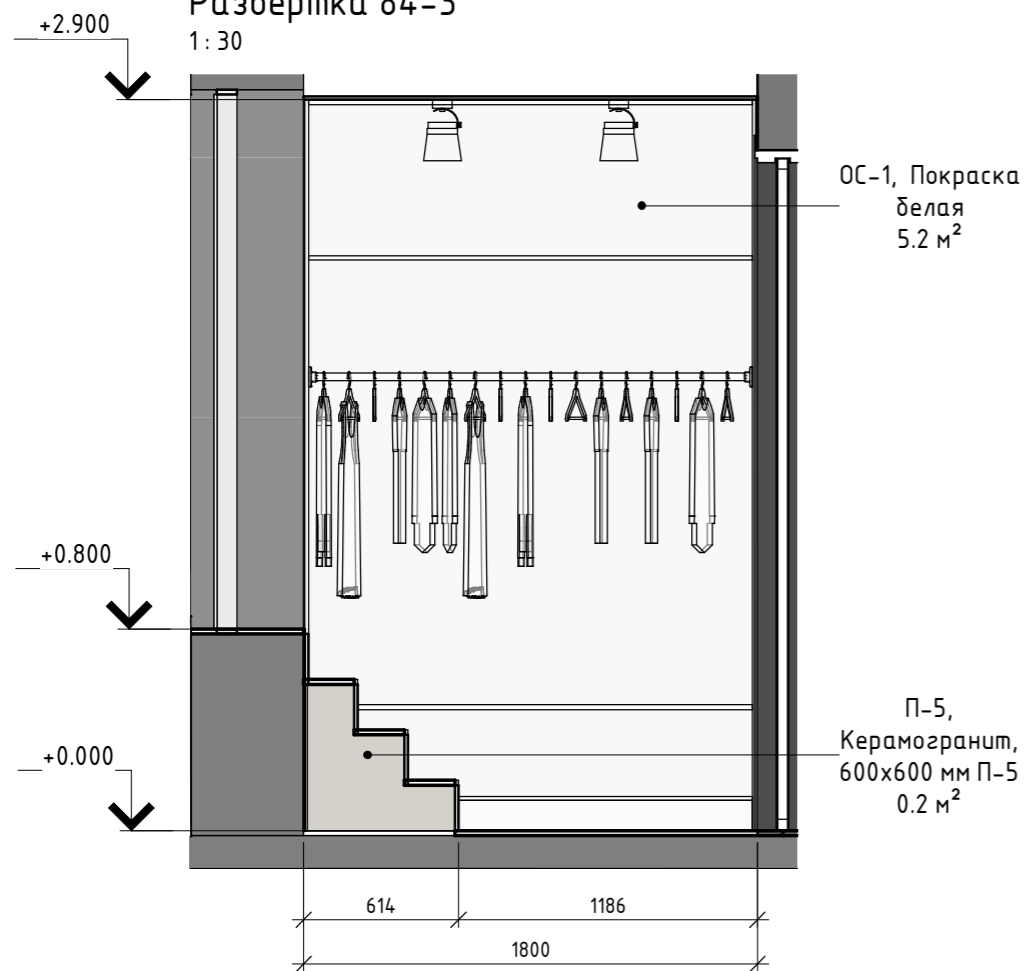

Согласовано

Взам. инв. №

Подл. и дата

Инв. № подл.

Изм.	Кол.уч.	Лист	№ док.	Подпись	Дата			
						Архитектурное бюро: Art Group Design e-mail: art_group_design@mail.ru тел. 8(9626)109-333 Заказ проекта: https://www.instagram.com/art.group_design163/		
Дизайнер	Редько А. Ю.					Стадия	Лист	Листов
Архитектор	Филимонова Ю. М.					ЭП	АИ-84	153
						Развертки гардероба		

План монтажа (Уровень 2, навес)
1:60

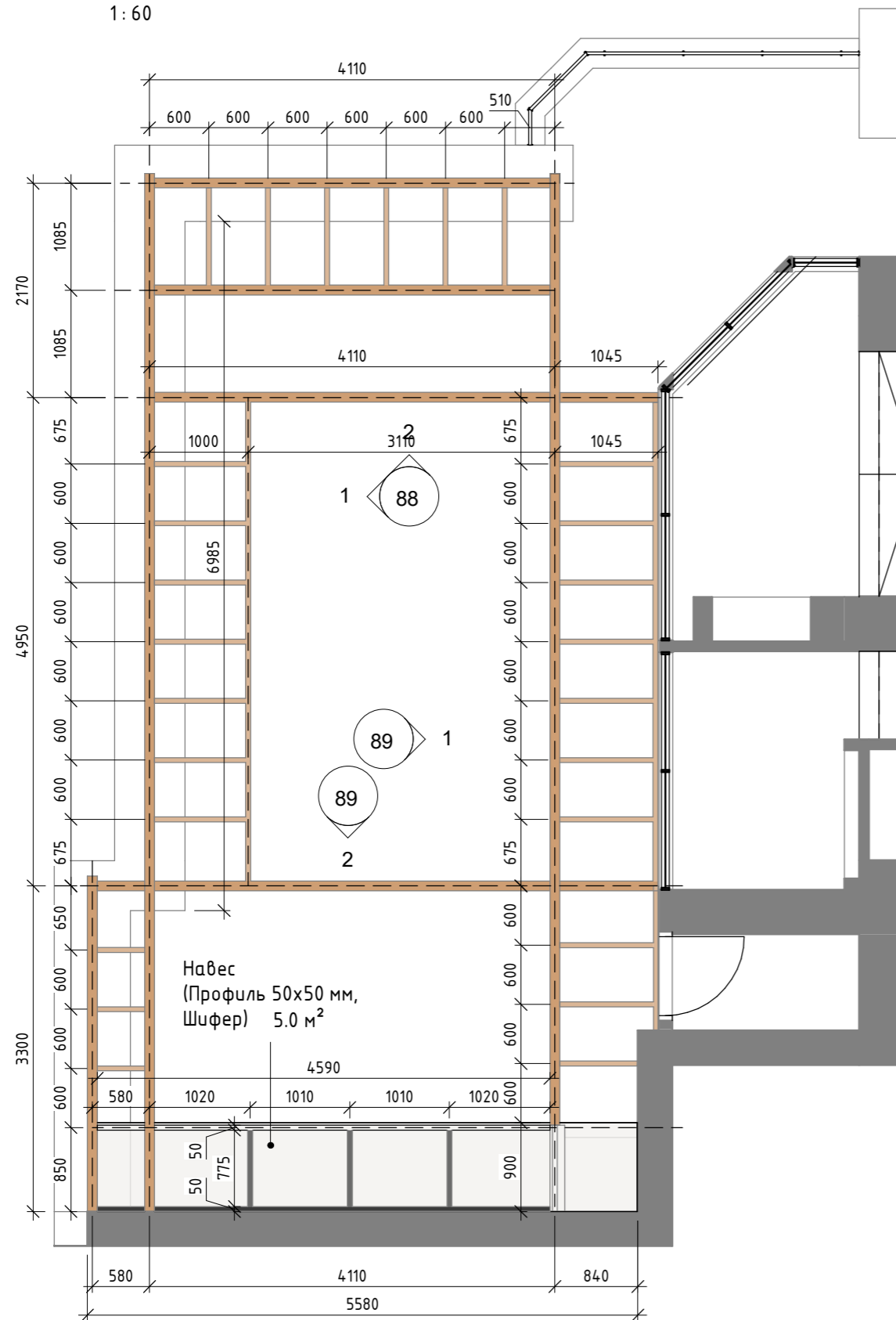

План монтажа (Уровень 2, навес)
1:60

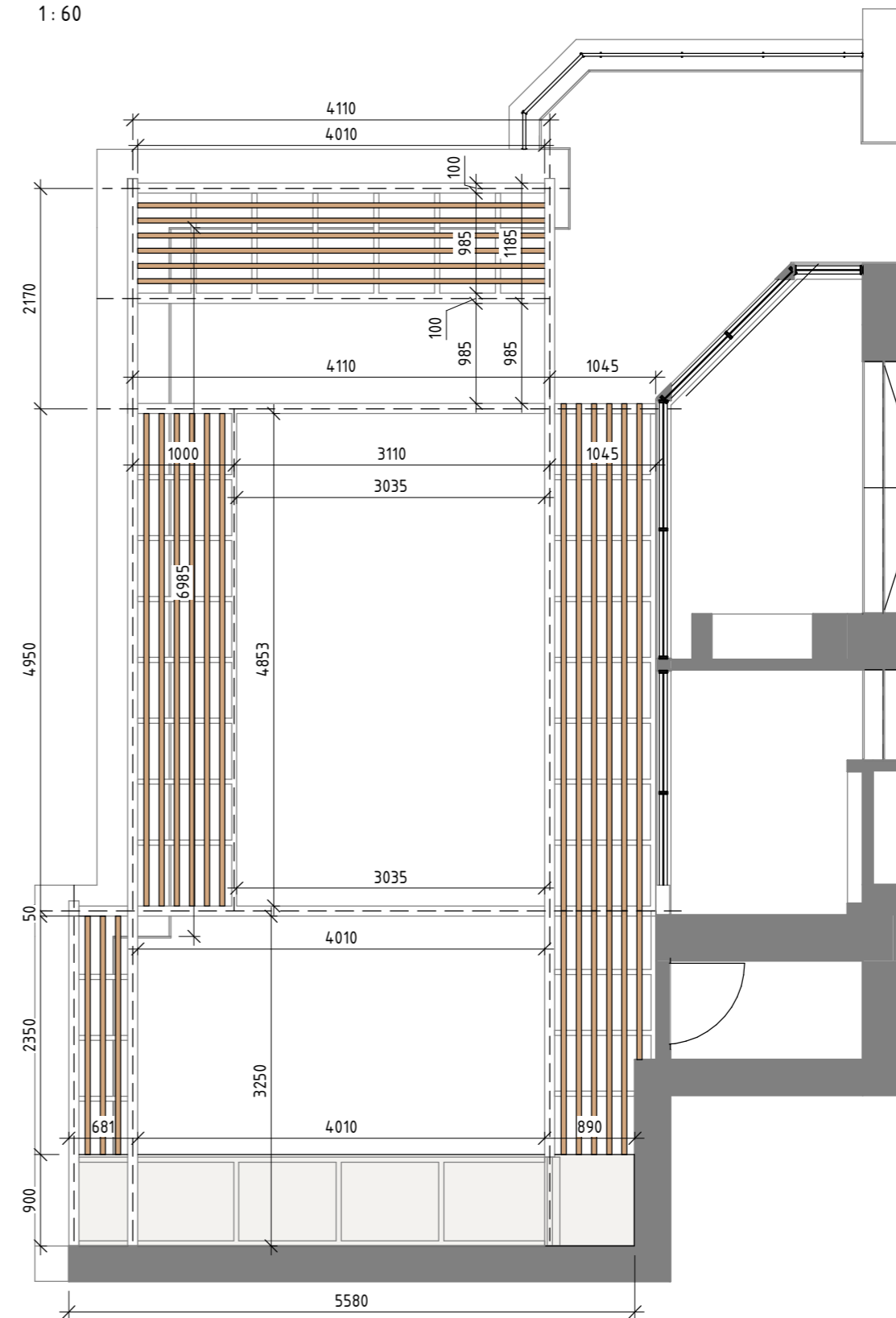

Сечение навеса над мангалом, М 1:10

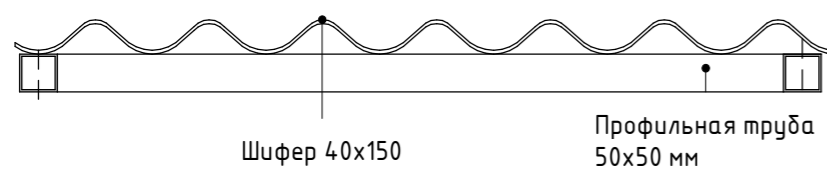

ArtGroupDesign	Название листа	План монтажа навеса		Лист	Листов
	Название проекта	Дизайн-проект квартиры (Ленинградская)		85	153
	Заказчик	Дизайнер	Редько А.		

Схема установки раздвижных панелей на веранде

1:60

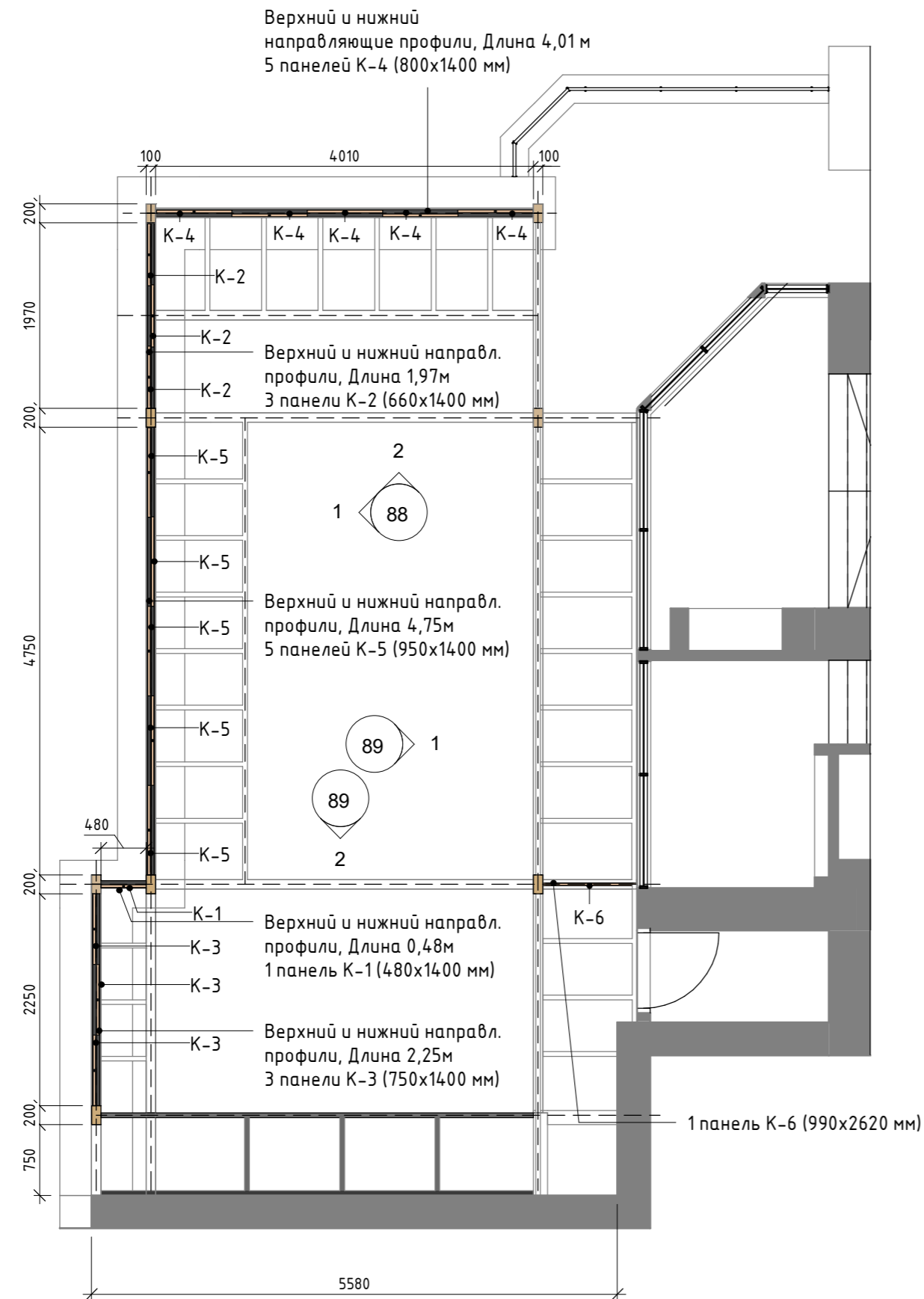

Спецификация направляющих

Марка	Наименование	Длина, м.п.	Кол-во, шт
Верхний направляющий профиль, двойной			
ВП-1	Верхний направляющий профиль, двойной	0.48	1
ВП-1	Верхний направляющий профиль, двойной	1.97	1
ВП-1	Верхний направляющий профиль, двойной	2.25	1
ВП-1	Верхний направляющий профиль, двойной	4.01	1
ВП-1	Верхний направляющий профиль, двойной	4.75	1
		13.46	5

Нижний направляющий профиль, двойной

НП-1	Нижний направляющий профиль, двойной	0.48	1
НП-1	Нижний направляющий профиль, двойной	1.97	1
НП-1	Нижний направляющий профиль, двойной	2.25	1
НП-1	Нижний направляющий профиль, двойной	4.01	1
НП-1	Нижний направляющий профиль, двойной	4.75	1
		13.46	5
Общий итог		26.92	10

Спецификация панелей для веранды

Марка	Наименование	Высота, мм	Длина, мм	Кол-во, шт
К-1	Панель с поворотным механизмом 480x1400 мм	1400	480	1
К-2	Панель с раздвижным и поворотным механизмом 660x1400 мм	1400	660	3
К-3	Панель с раздвижным и поворотным механизмом 750x1400 мм	1400	750	3
К-4	Панель с раздвижным и поворотным механизмом 800x1400 мм	1400	800	5
К-5	Панель с раздвижным и поворотным механизмом 950x1400 мм	1400	950	5
К-6	Панель с поворотным механизмом 990x2620 мм	2620	990	1
Общий итог				18

ArtGroupDesign	Название листа	Схема установки раздвижных панелей на веранде		Лист	Листов
	Название проекта	Дизайн-проект квартиры (Ленинградская)		86	153
	Заказчик	Дизайнер	Редько А.		

Типы раздвижных и поворотных панелей для веранды

1: 20

Панель К-1 с поворотным механизмом 480x1400 мм

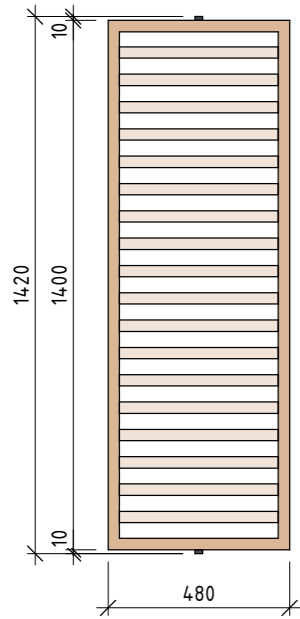

Панель К-2 с поворотным и раздвижным механизмом 660x1400 мм

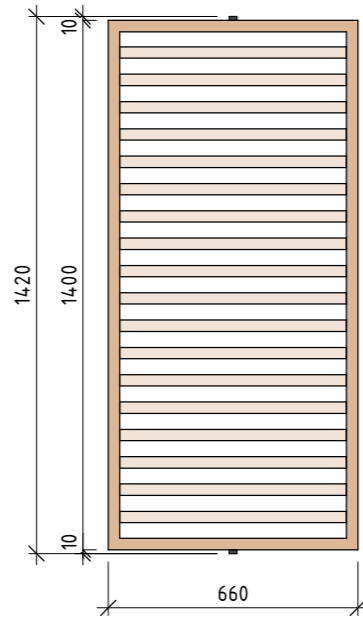

Панель К-3 с поворотным и раздвижным механизмом 750x1400 мм

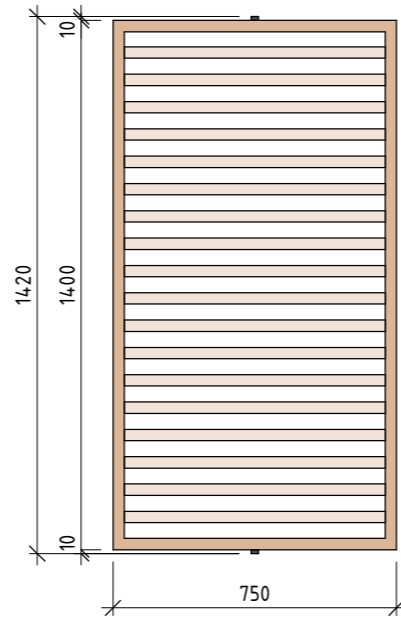

Панель К-4 с поворотным и раздвижным механизмом 800x1400 мм

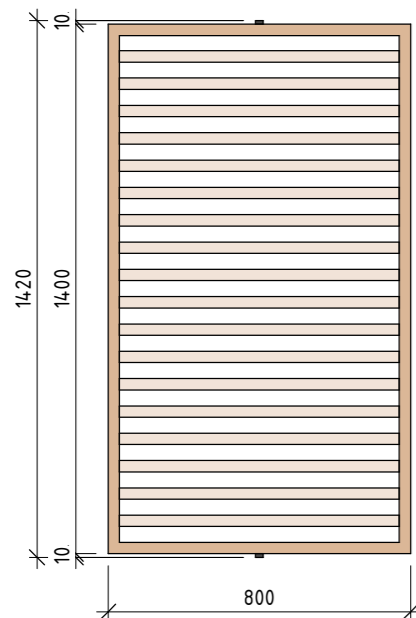

Панель К-5 с поворотным и раздвижным механизмом 950x1400 мм

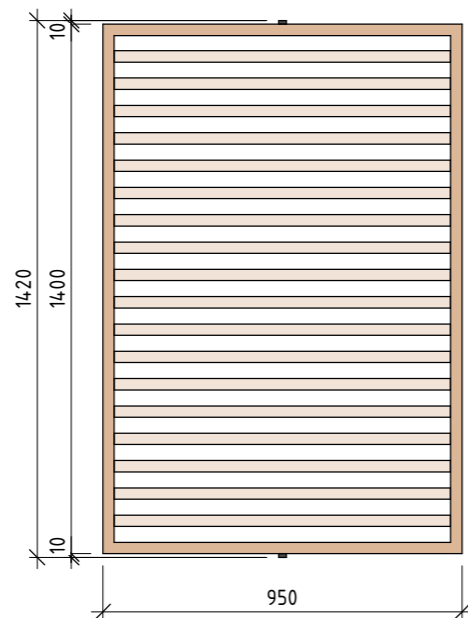

Панель К-6 с поворотным механизмом 990x2620 мм

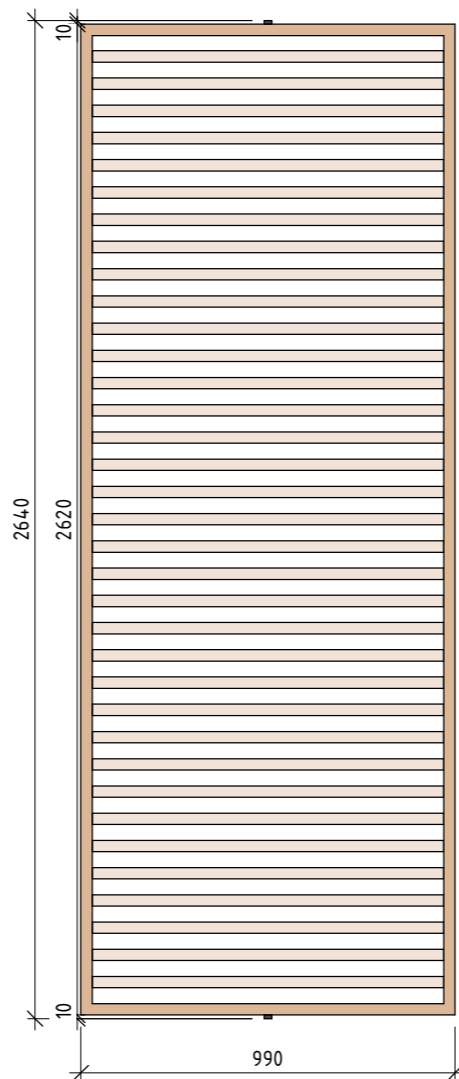

Чертеж панели

1: 8

Панель К-4 с поворотным и раздвижным механизмом, 800x1400 мм

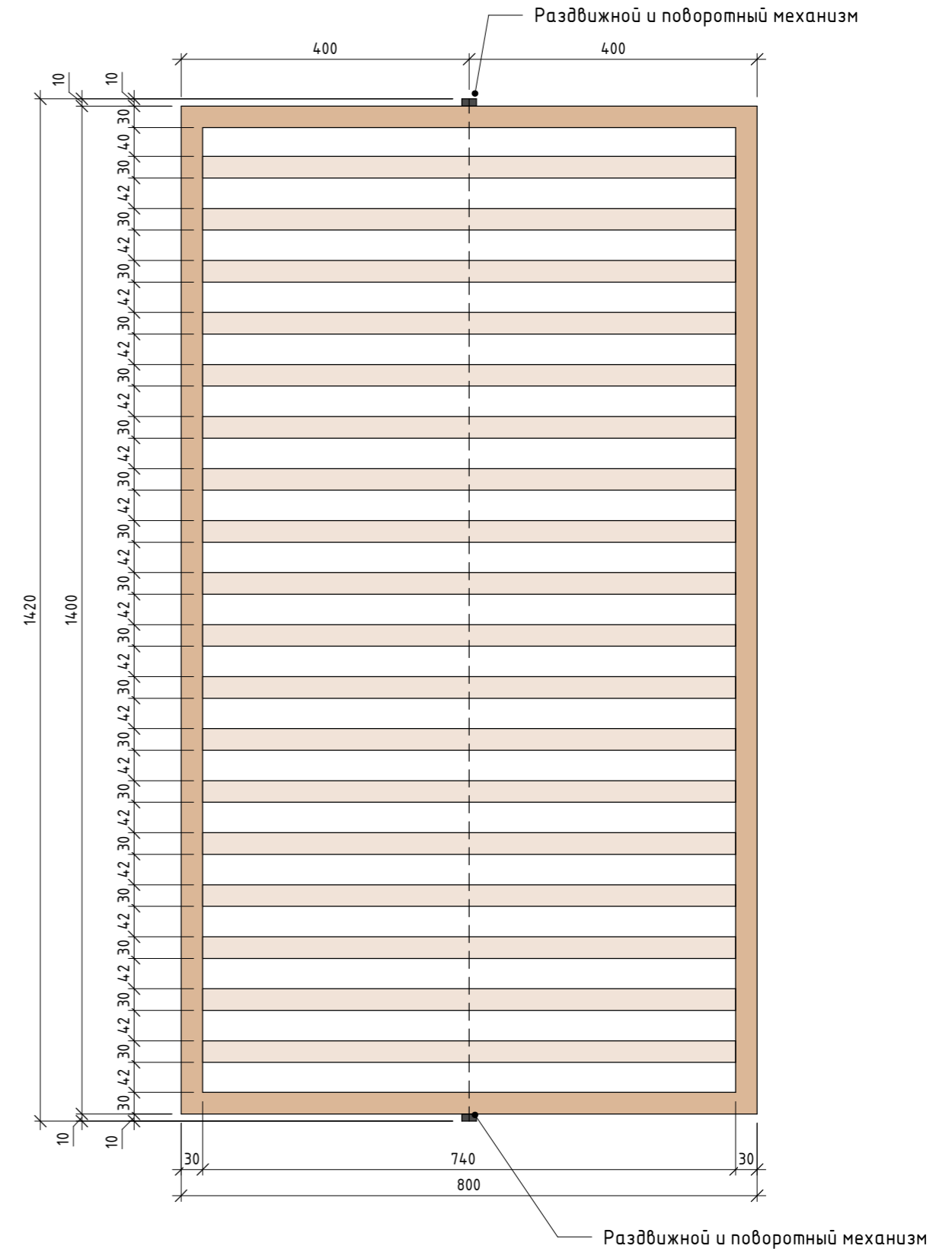

ArtGroupDesign	Название листа	Чертеж раздвижных панелей		Лист	Листов
	Название проекта	Дизайн-проект квартиры (Ленинградская)		87	153
	Заказчик	Дизайнер	Редько А.		

Развертка 88-1

1:40

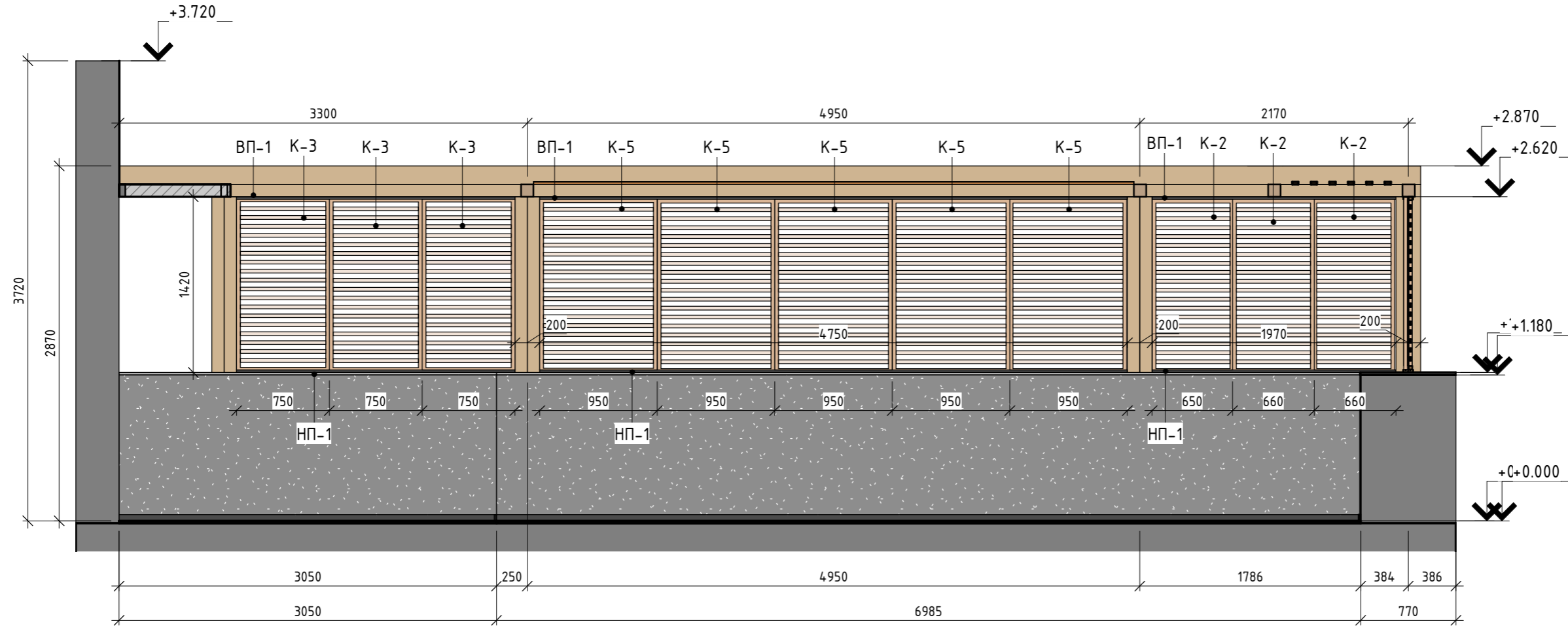

Развертка 88-2

1:40

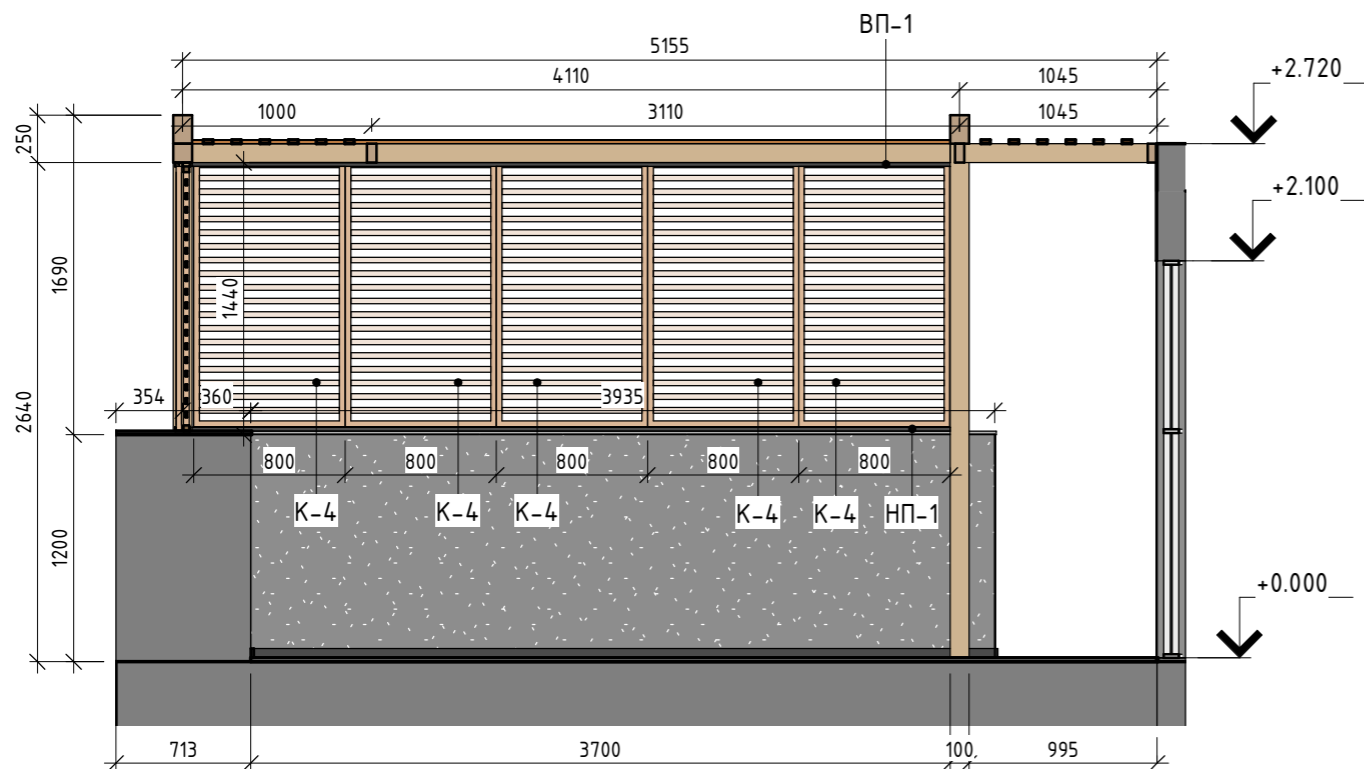

ArtGroupDesign	Название листа	Развертки навеса		Лист	Листов
	Название проекта	Дизайн-проект квартиры (Ленинградская)		88	153
	Заказчик	Дизайнер	Редько А.		

Развертка 89-1

1:40

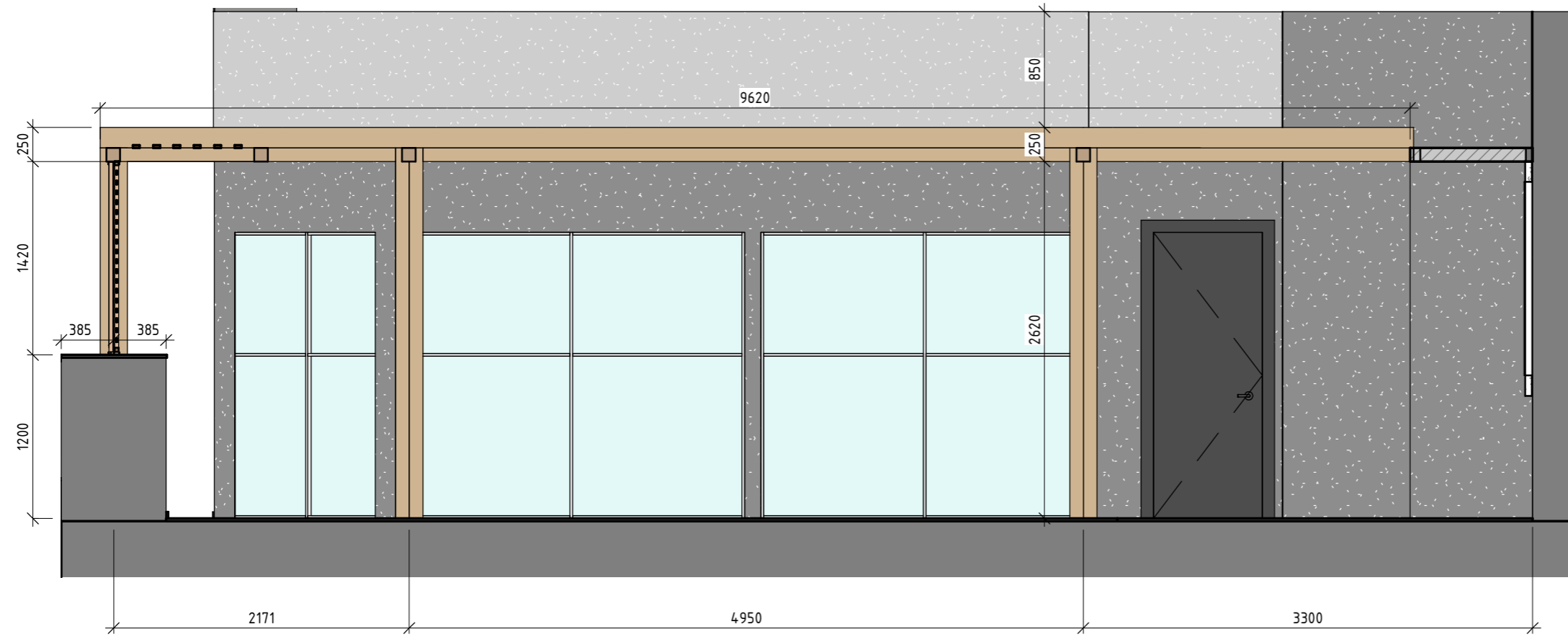

Развертка 89-2

1:40

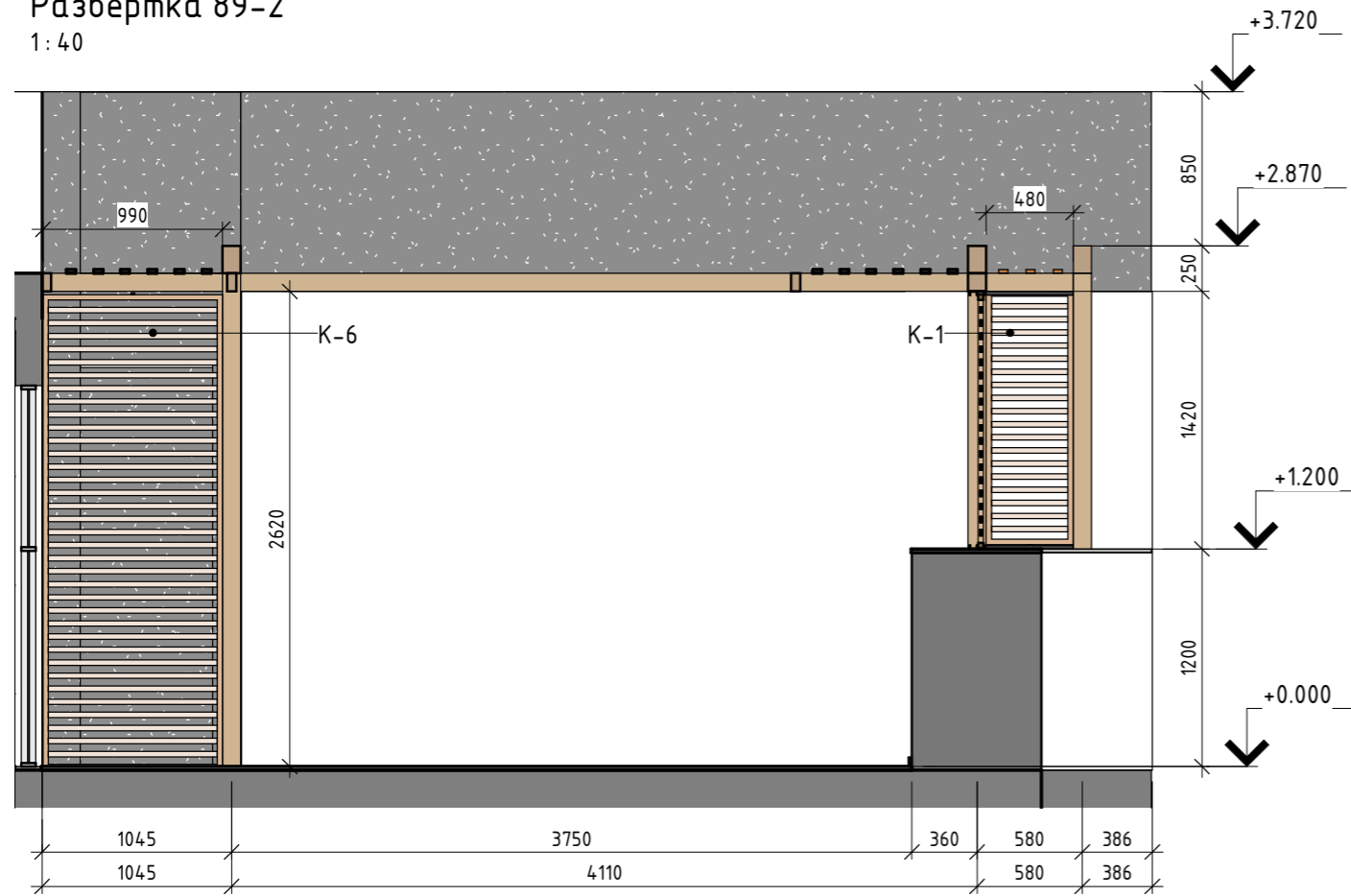

ArtGroupDesign	Название листа	Развертки навеса		Лист	Листов
	Название проекта	Дизайн-проект квартиры (Ленинградская)		89	153
	Заказчик		Дизайнер		

План отделки стен (Уровень 2, веранда)

1:60

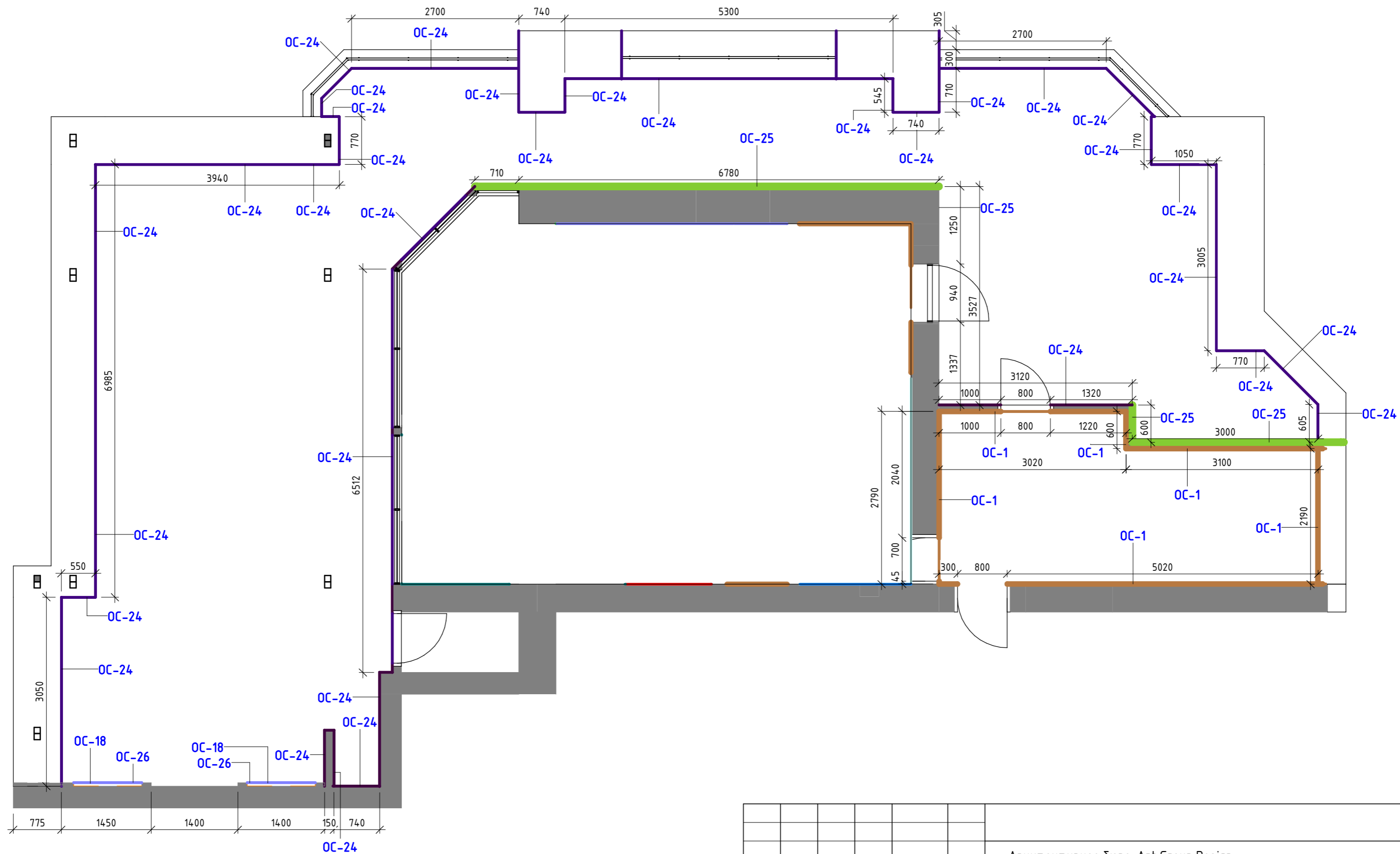

Согласовано

Взам. инв. №

Подп. и дата

Инв. № подл.

						Архитектурное бюро: Art Group Design e-mail: art_group_design@mail.ru тел. 8(9626)109-333 Заказ проекта: https://www.instagram.com/art.group_design163/		
Изм.	Кол.уч.	Лист	№ док.	Подпись	Дата	Стадия	Лист	Листов
Дизайнер				Редько А. Ю.		ЭП	АИ-90	153
Архитектор				Филимонова Ю. М.				
						План отделки стен (Веранда)		

Спецификация материалов отделки стен (Веранда и Техническое помещение)			
Марка	Изображение	Наименование	Кол-во, м2
ОС-1		Покраска белая	30.5 м ²
ОС-18		Фиброцементные панели для интерьера, 1200x3000 мм	3.9 м ²
ОС-24		Декоративная штукатурка короед темно-серая	90.1 м ²

Спецификация материалов отделки стен (Веранда и Техническое помещение)			
Марка	Изображение	Наименование	Кол-во, м2
ОС-25		Декоративная штукатурка короед светло-серая	68.6 м ²
ОС-26		Искусственный камень	2.1 м ²
Общий итог: 55			195.2 м ²

Согласовано

Взам. инв. №

Подп. и дата

Инв. № подл.

Изм.	Кол.уч.	Лист	№ док.	Подпись	Дата			
						Архитектурное бюро: Art Group Design e-mail: art_group_design@mail.ru тел. 8(9626)109-333 Заказ проекта: https://www.instagram.com/art.group_design163/		
Дизайнер		Редько А. Ю.				Стадия	Лист	Листов
Архитектор		Филимонова Ю. М.				ЭП	АИ-91	153
						Спецификации отделки стен (Веранда)		

Ведомость отделки помещений (Веранда и Технический модуль)

Номер	Наименование	Отделка стен		Отделка пола		Отделка потолка	
		Тип отделки стен	Площадь отделки стен	Тип отделки пола	Площадь отделки пола	Тип отделки потолка	Площадь отделки потолка
16	Техническое помещение (Уровень 2 - на веранде)	1. ОС-1 Покраска белая	1. 30.5 м2	1. П-2 Керамогранит Мрамор белый, 600х600 мм	1. 15.3 м2	(без отделки)	-
17	Веранда (Уровень 2)	1. ОС-18 Фиброцементные панели для интерьера, 1200х3000 мм 2. ОС-24 Декоративная штукатурка короед темно-серая 3. ОС-25 Декоративная штукатурка короед светло-серая 4. ОС-26 Искусственный камень	1. 3.9 м2 2. 90.1 м2 3. 68.6 м2 4. 2.1 м2	1. П-2 Керамогранит Мрамор белый, 600х600 мм 2. П-7 Террасная доска, 600х600 мм	1. 51.3 м2 2. 40.6 м2	(без отделки)	-

Согласовано			

Инв. № подл.	Подп. и дата	Взам. инв. №	

Архитектурное бюро: Art Group Design e-mail: art_group_design@mail.ru тел. 8(9626)109-333 Заказ проекта: https://www.instagram.com/art.group_design163/									
Изм.	Кол.уч.	Лист	№ док.	Подпись	Дата				
Дизайнер				Редько А. Ю.					
Архитектор				Филимонова Ю. М.					
Ведомость отделки (Веранда и технический модуль)							ЭП	АИ-92	153

План разверток (Уровень 2)
1:60

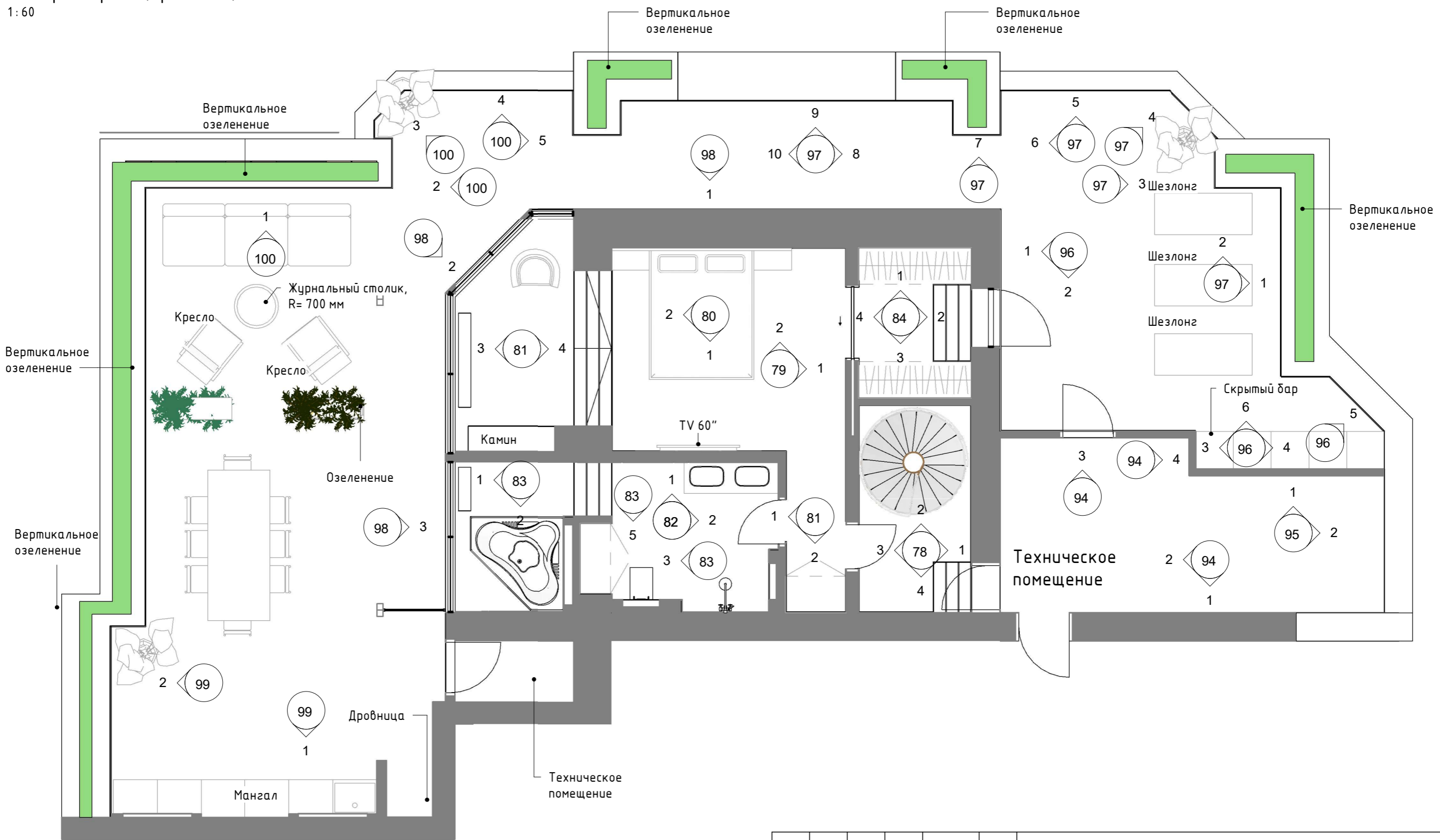

Согласовано	
Взам. инв. №	
Подп. и дата	
Инв. № подл.	

Изм.	Кол.уч.	Лист	№ док.	Подпись	Дата	Стадия	Лист	Листов
						ЭП	АИ-93	153
Архитектурное бюро: Art Group Design e-mail: art_group_design@mail.ru тел. 8(9626)109-333 Заказ проекта: https://www.instagram.com/art.group_design163/								
Дизайнер Редько А. Ю. Архитектор Филимонова Ю. М.								
План разверток (Уровень 2, веранда)								

Развертка 94-1
1:30

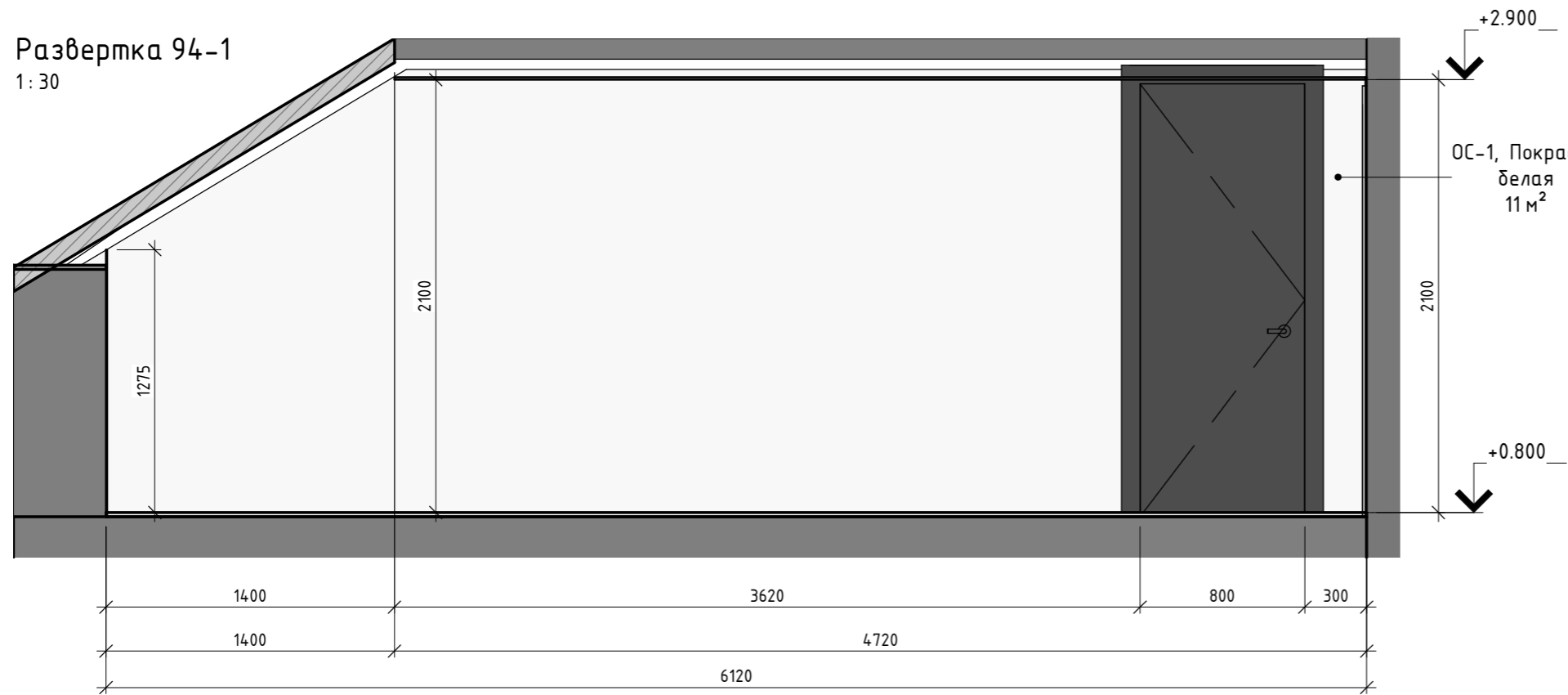

Развертка 94-2
1:30

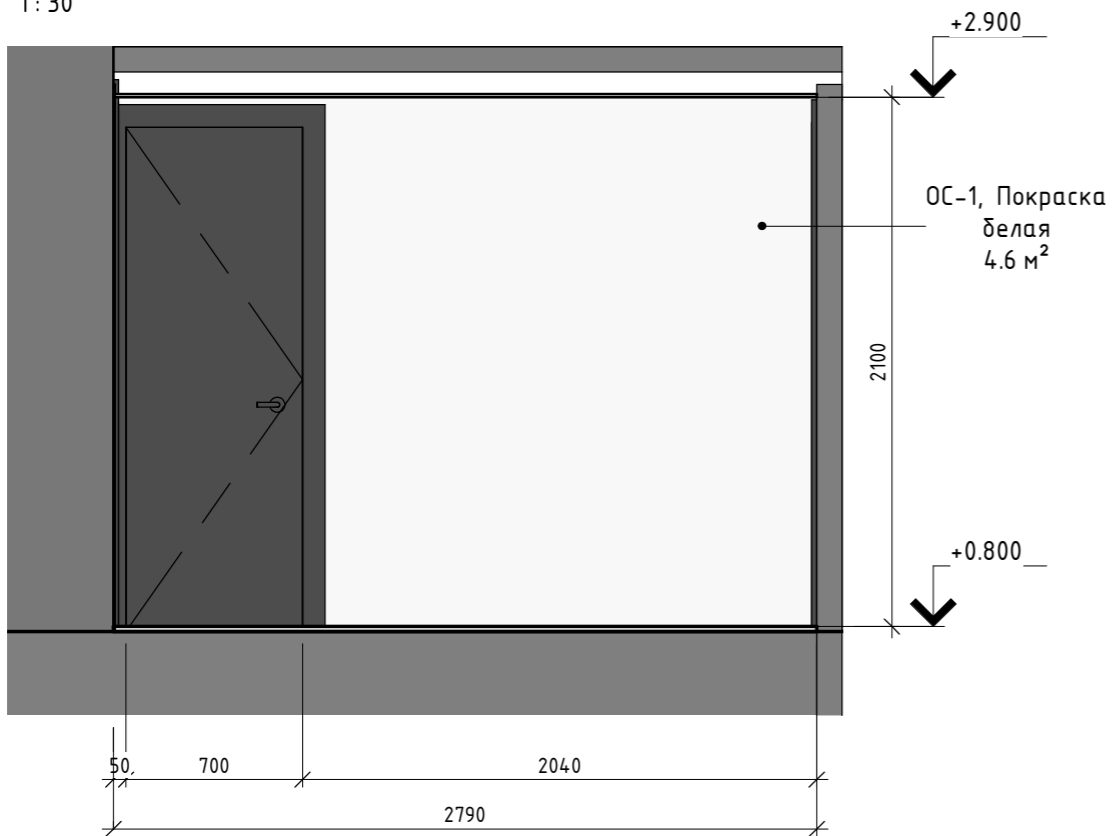

Развертка 94-3
1:30

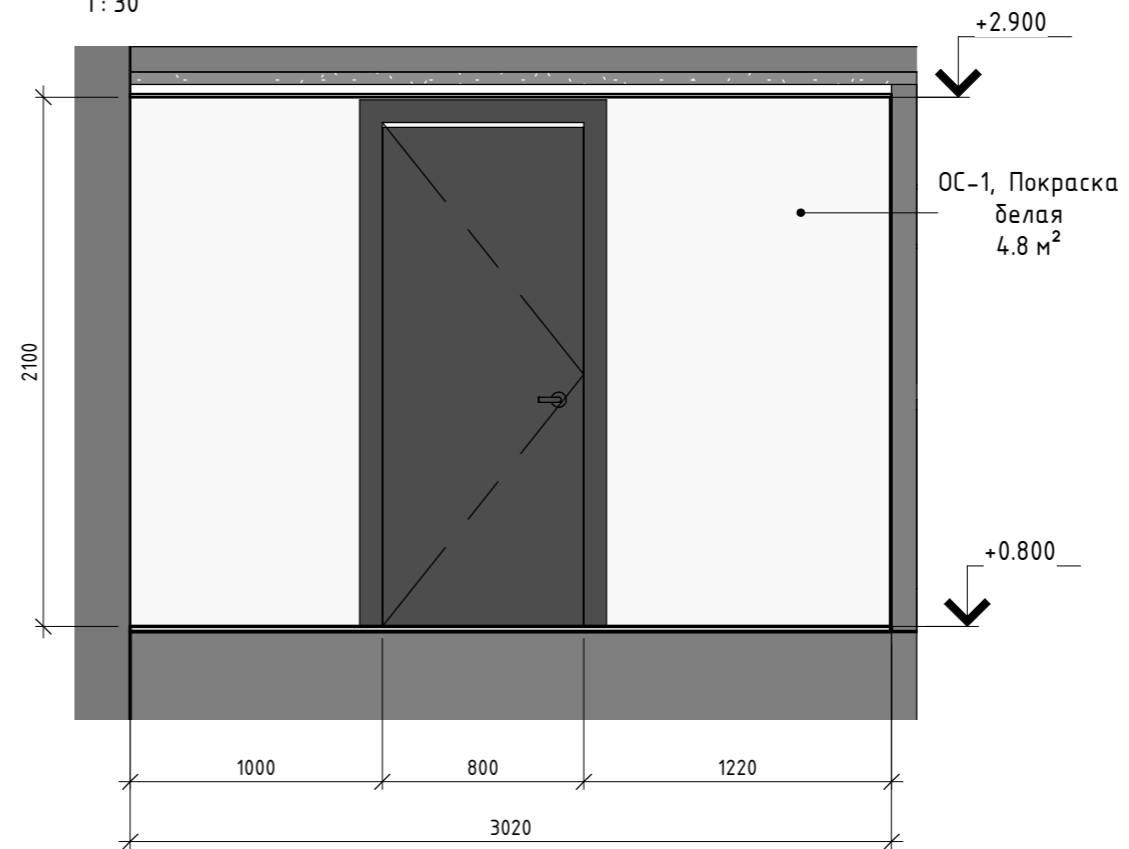

Развертка 94-4
1:30

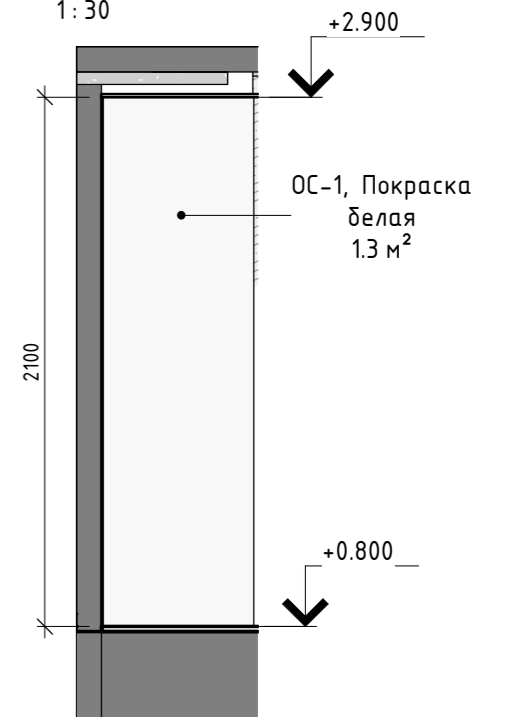

ArtGroupDesign	Название листа	Развертки технического модуля		Лист	Листов
	Название проекта	Дизайн-проект квартиры (Ленинградская)		94	153
	Заказчик	Дизайнер	Редько А.		

Развертка 96-2

1:30

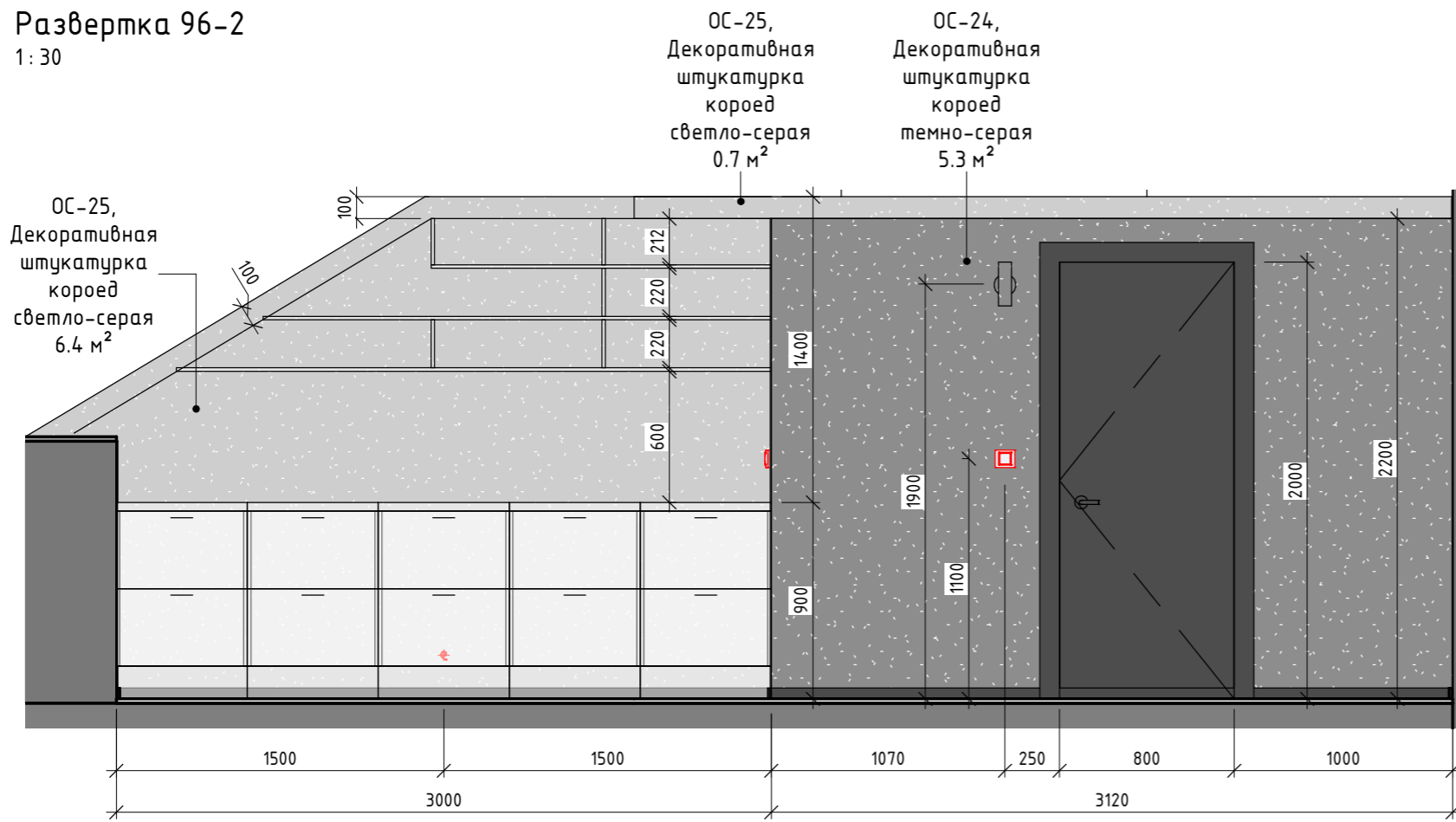

Развертка 96-1

1:30

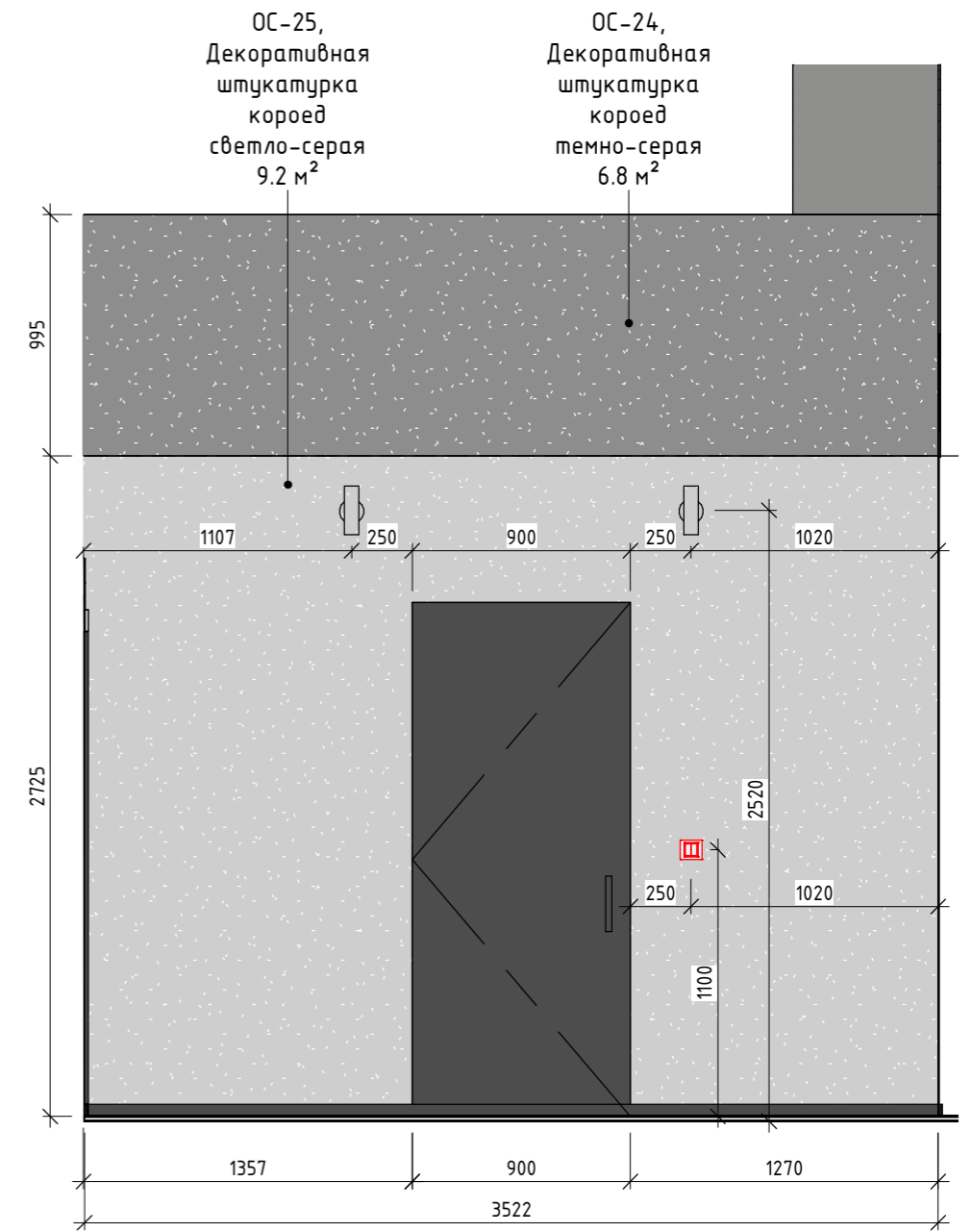

Развертка 96-3

1:30

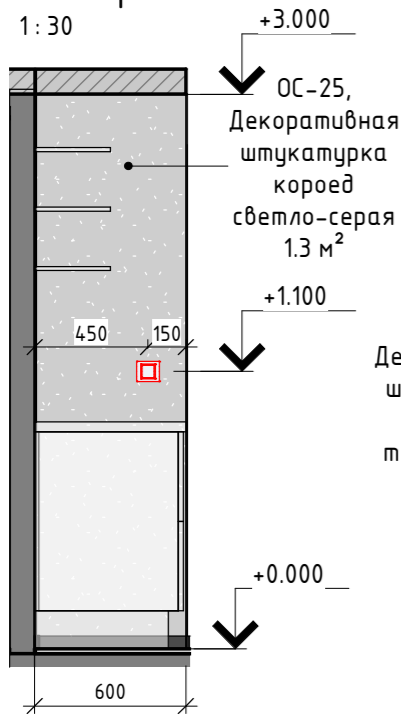

Развертка 96-4

1:30

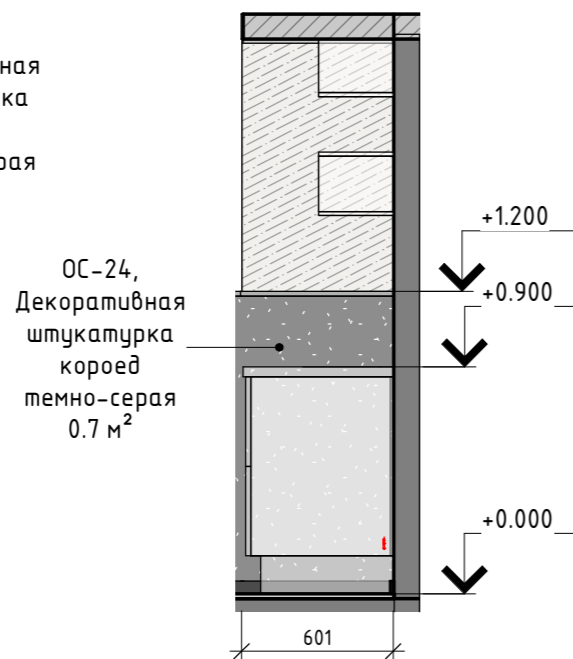

Развертка 96-5

1:30

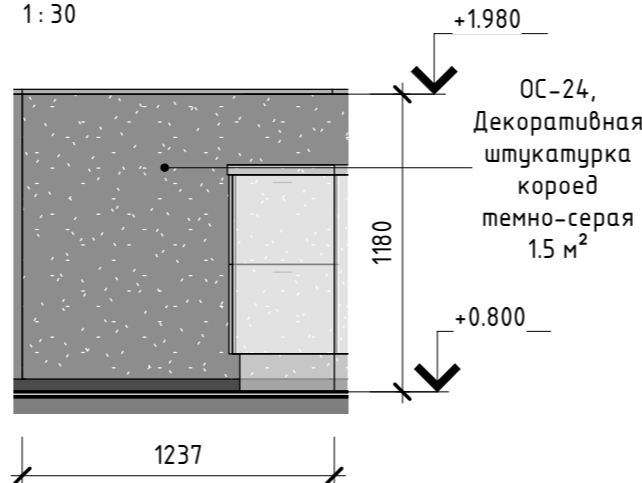

Развертка 96-6

1:30

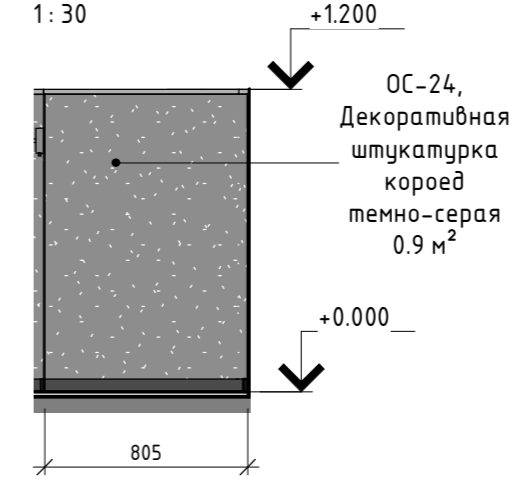

ArtGroupDesign	Название листа	Развертки веранды		Лист	Листов
	Название проекта	Дизайн-проект квартиры (Ленинградская)		96	153
	Заказчик	Дизайнер	Редько А.		

Развертка 97-1

1:30

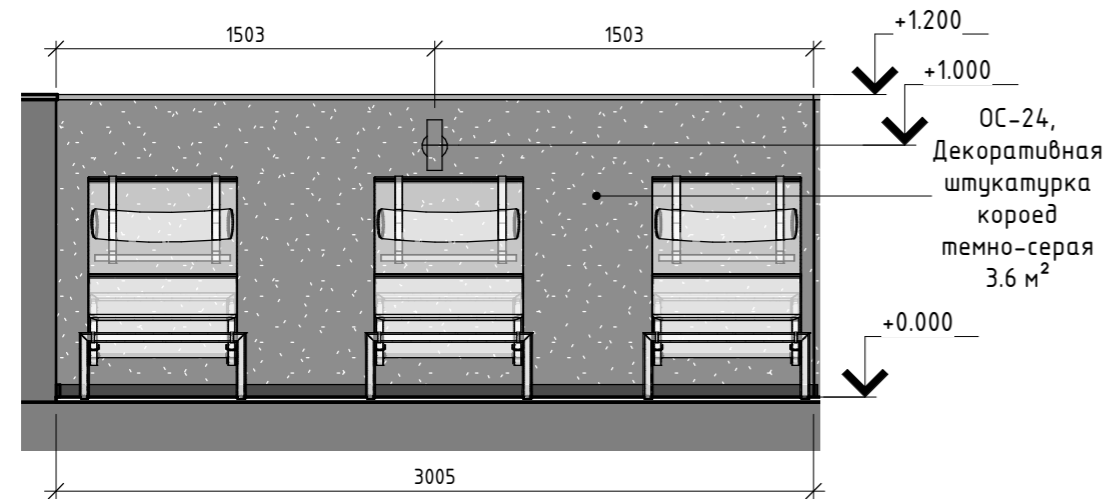

Развертка 97-2

1:30

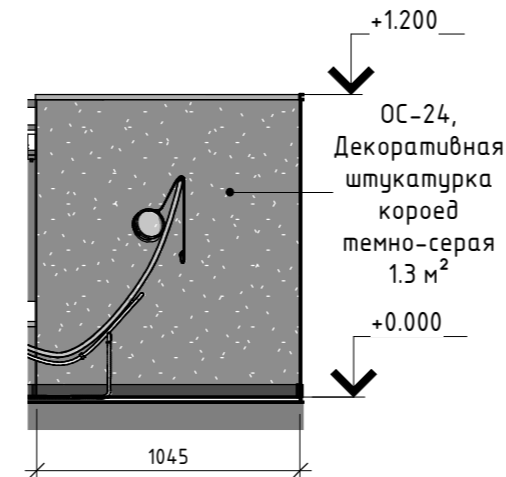

Развертка 97-3

1:30

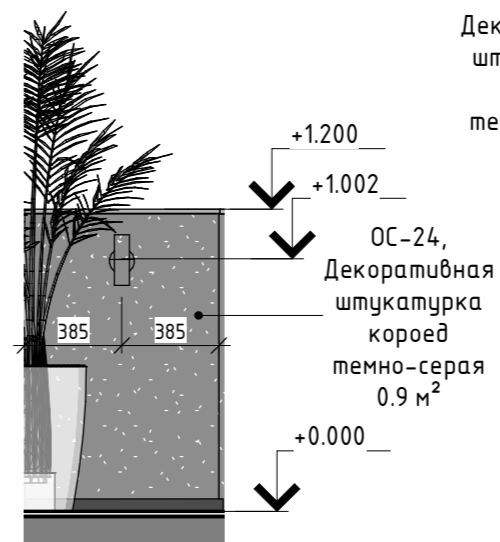

Развертка 97-4

1:30

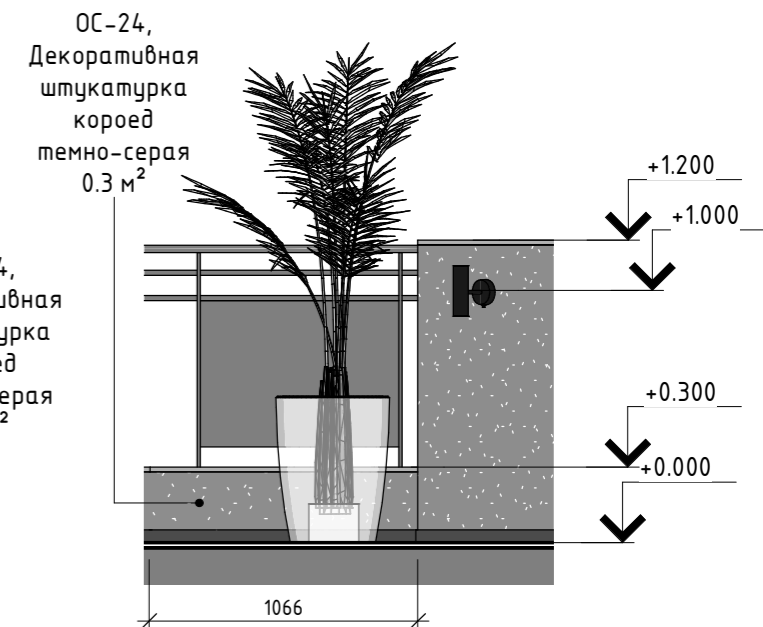

Развертка 97-6

1:30

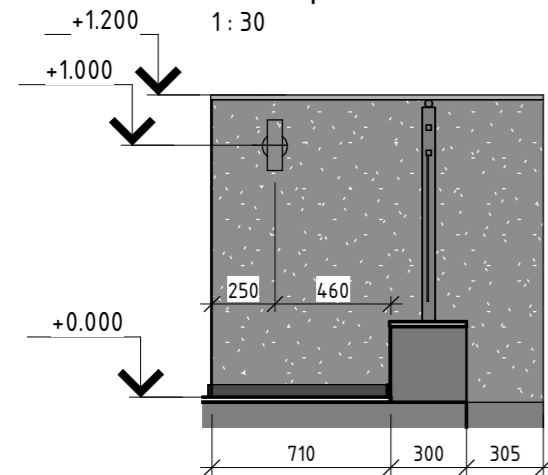

Развертка 97-9

1:30

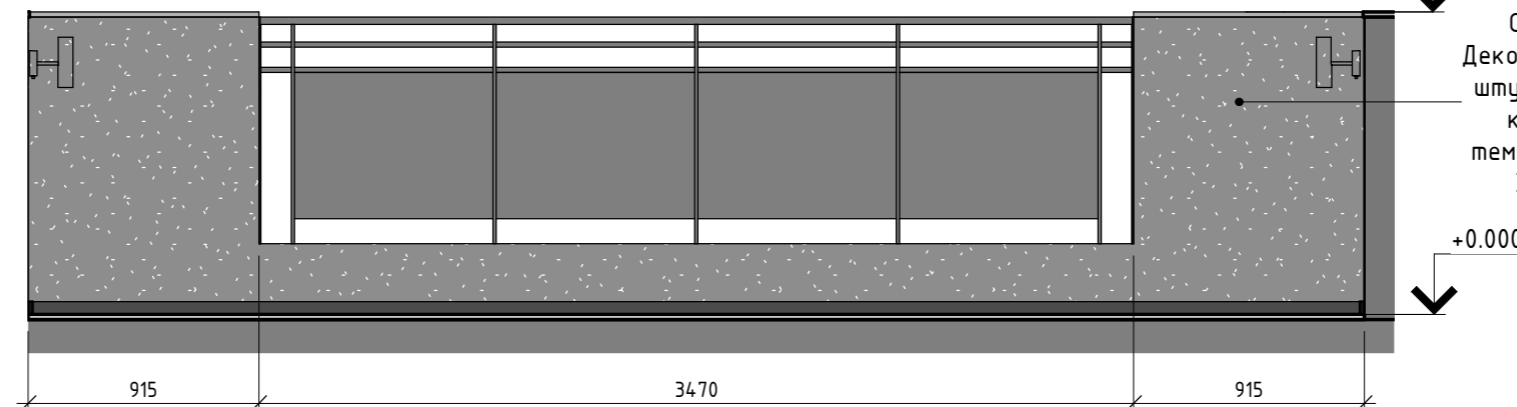

Развертка 97-7

1:30

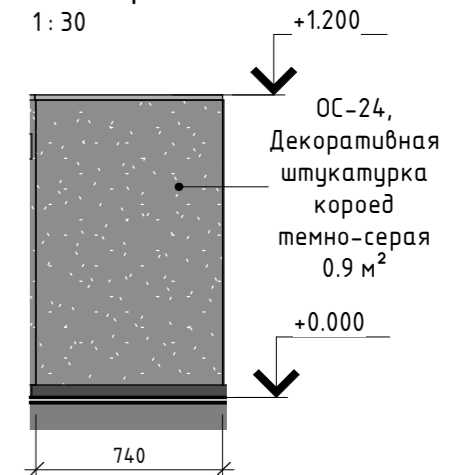

Развертка 97-8

1:30

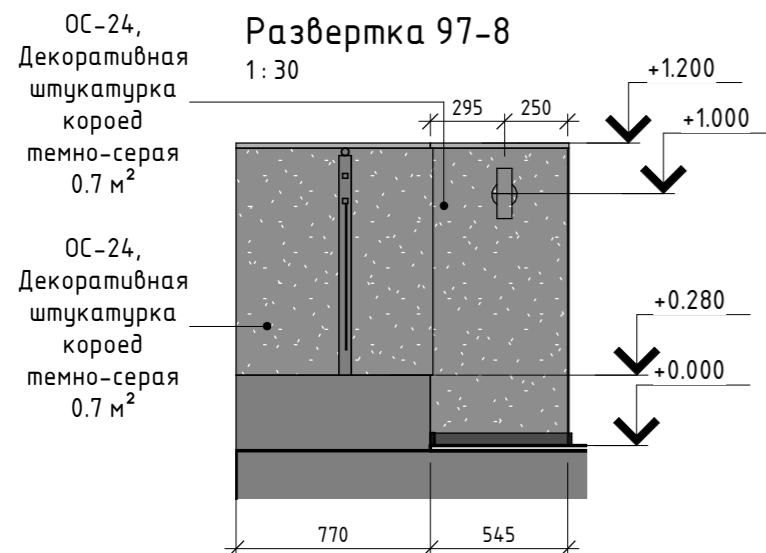

Развертка 97-5

1:30

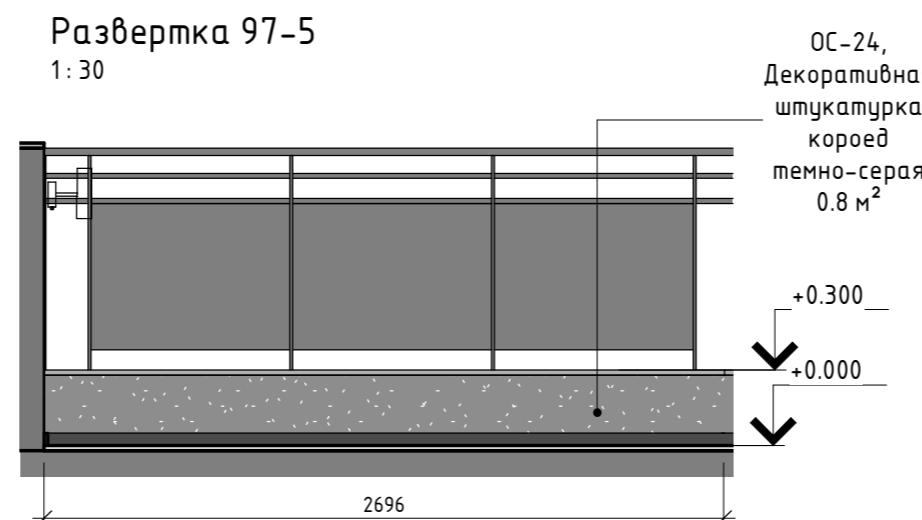

Развертка 97-10

1:30

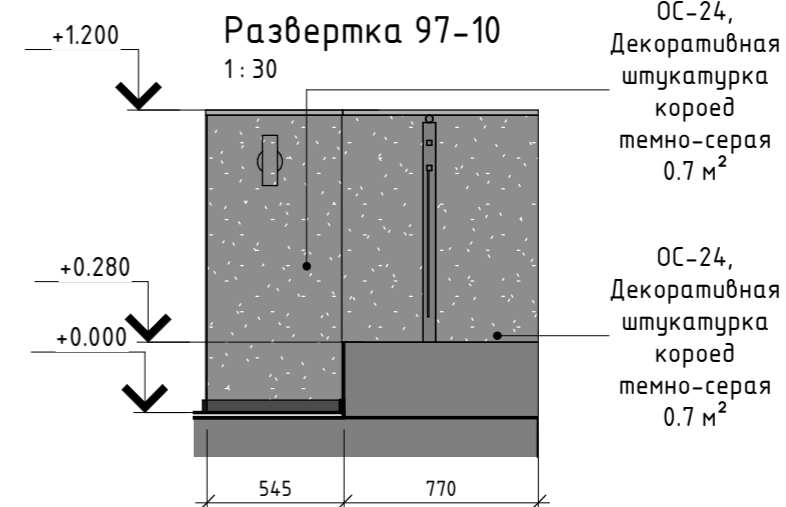

ОС-24,
Декоративная
штукатурка
короед
темно-серая
0.7 м²

ОС-24,
Декоративная
штукатурка
короед
темно-серая
0.7 м²

ArtGroupDesign	Название листа	Развертки веранды		Лист	Листов
	Название проекта	Дизайн-проект квартиры (Ленинградская)		97	153
	Заказчик	Дизайнер	Редько А.		

Развертка 98-1

1:40

ОС-24,
Декоративная
штукатурка
короед
темно-серая
7.7 м²

ОС-25,
Декоративная
штукатурка
короед
светло-серая
20.3 м²

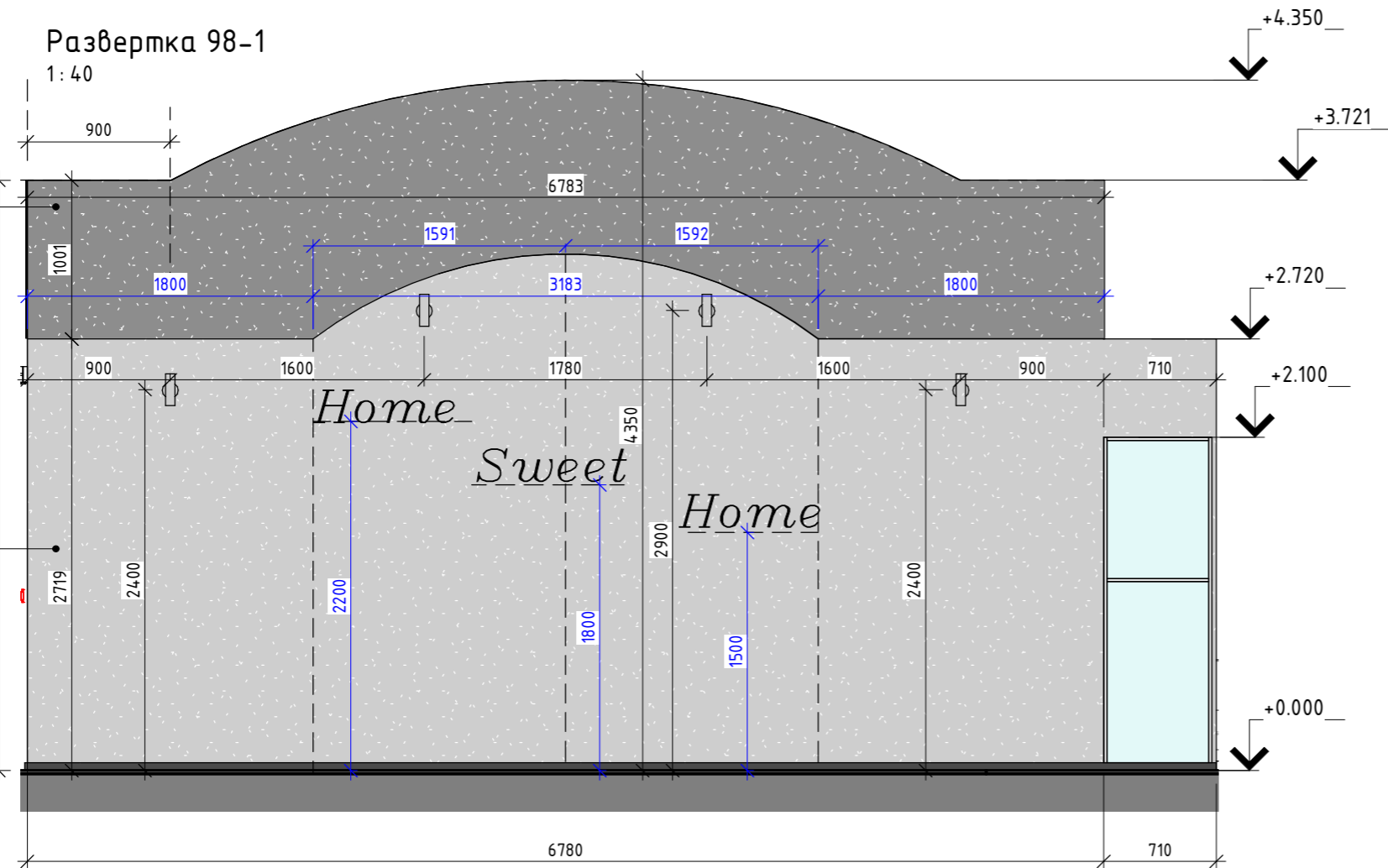

Развертка 98-2

1:40

ОС-24,
Декоративная
штукатурка
короед
темно-серая
2.1 м²

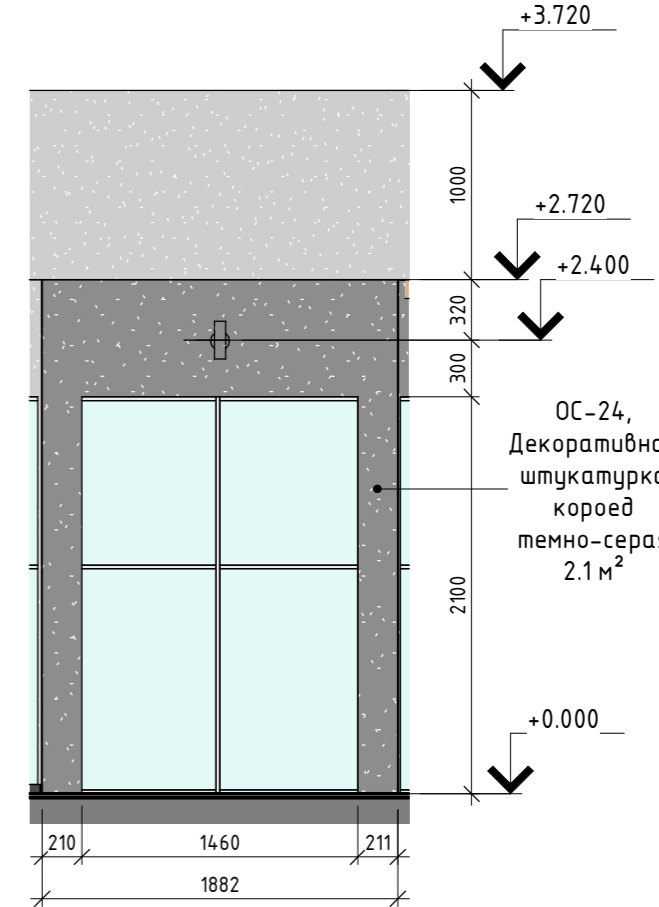

Развертка 98-3

1:40

ОС-25,
Декоративная
штукатурка
короед
светло-серая
1.4 м²

ОС-25,
Декоративная
штукатурка
короед
светло-серая
6.4 м²

ОС-24,
Декоративная
штукатурка
короед
темно-серая
5.7 м²

ОС-24,
Декоративная
штукатурка
короед
темно-серая
6.9 м²

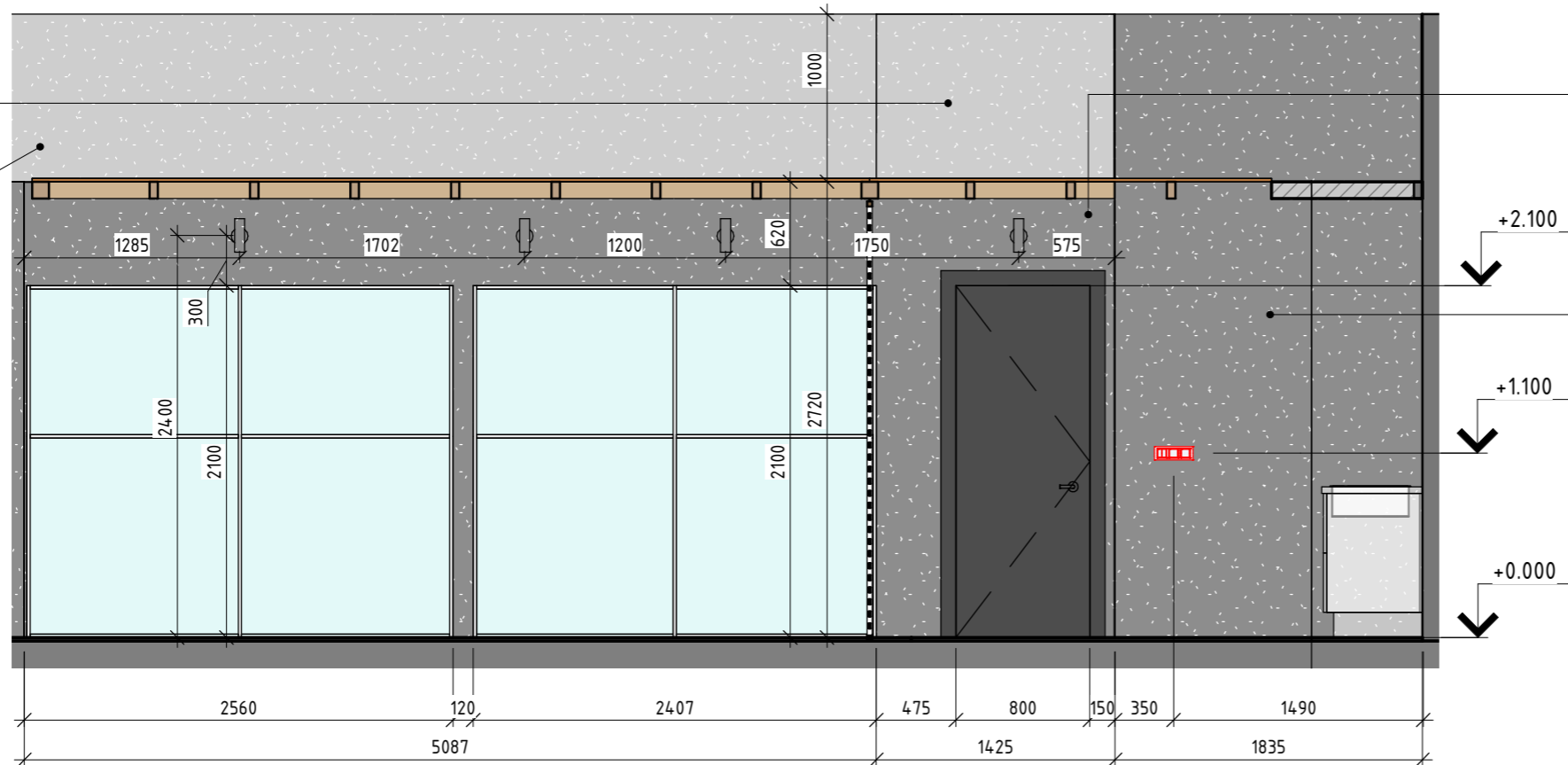

ArtGroupDesign	Название листа	Развертки веранды	Лист	Листов
	Название проекта	Дизайн-проект квартиры (Ленинградская)	98	153
	Заказчик	Дизайнер Редько А.		

Развертка 99-2
1:40

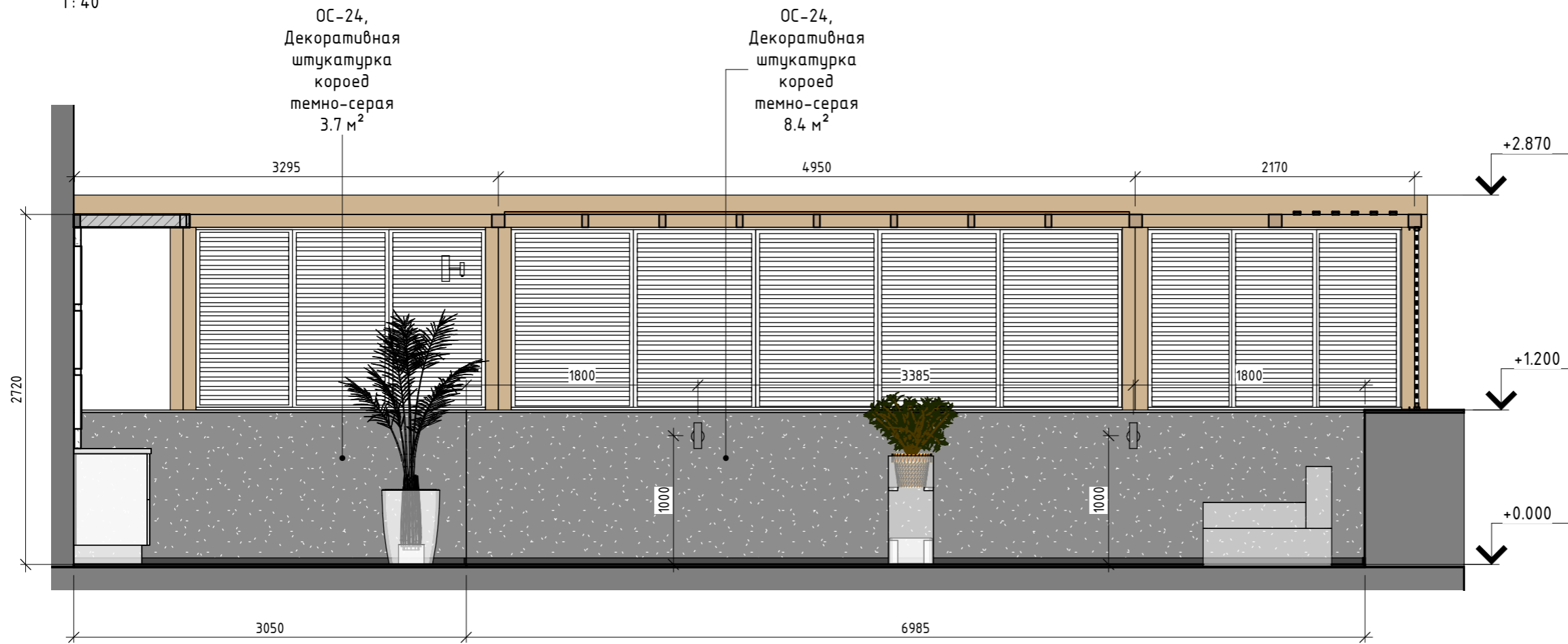

Развертка 99-1
1:40

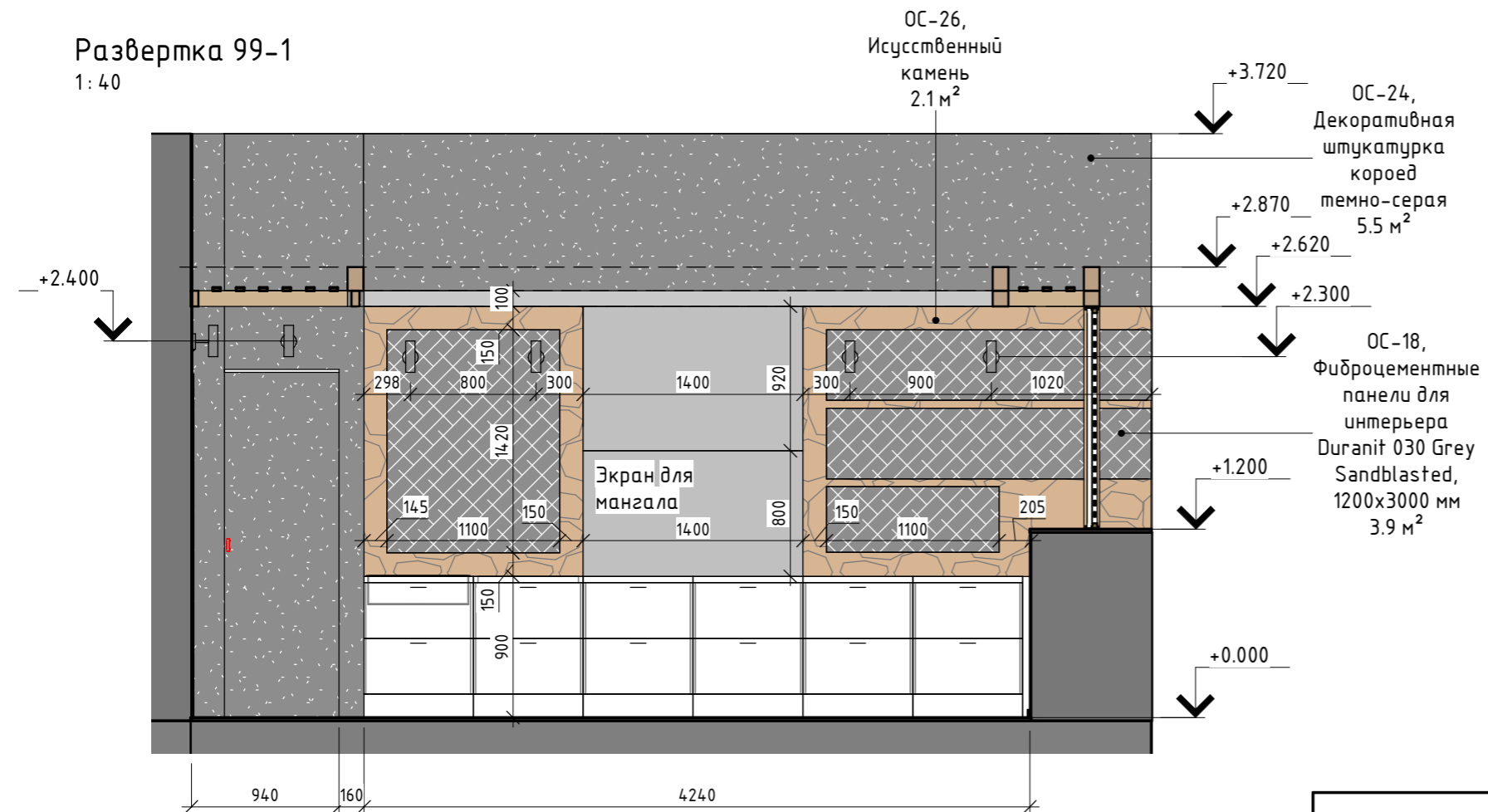

ArtGroupDesign	Название листа	Развертки веранды		Лист	Листов
	Название проекта	Дизайн-проект квартиры (Ленинградская)		99	153
	Заказчик		Дизайнер		

Развертка 100-1
1:30

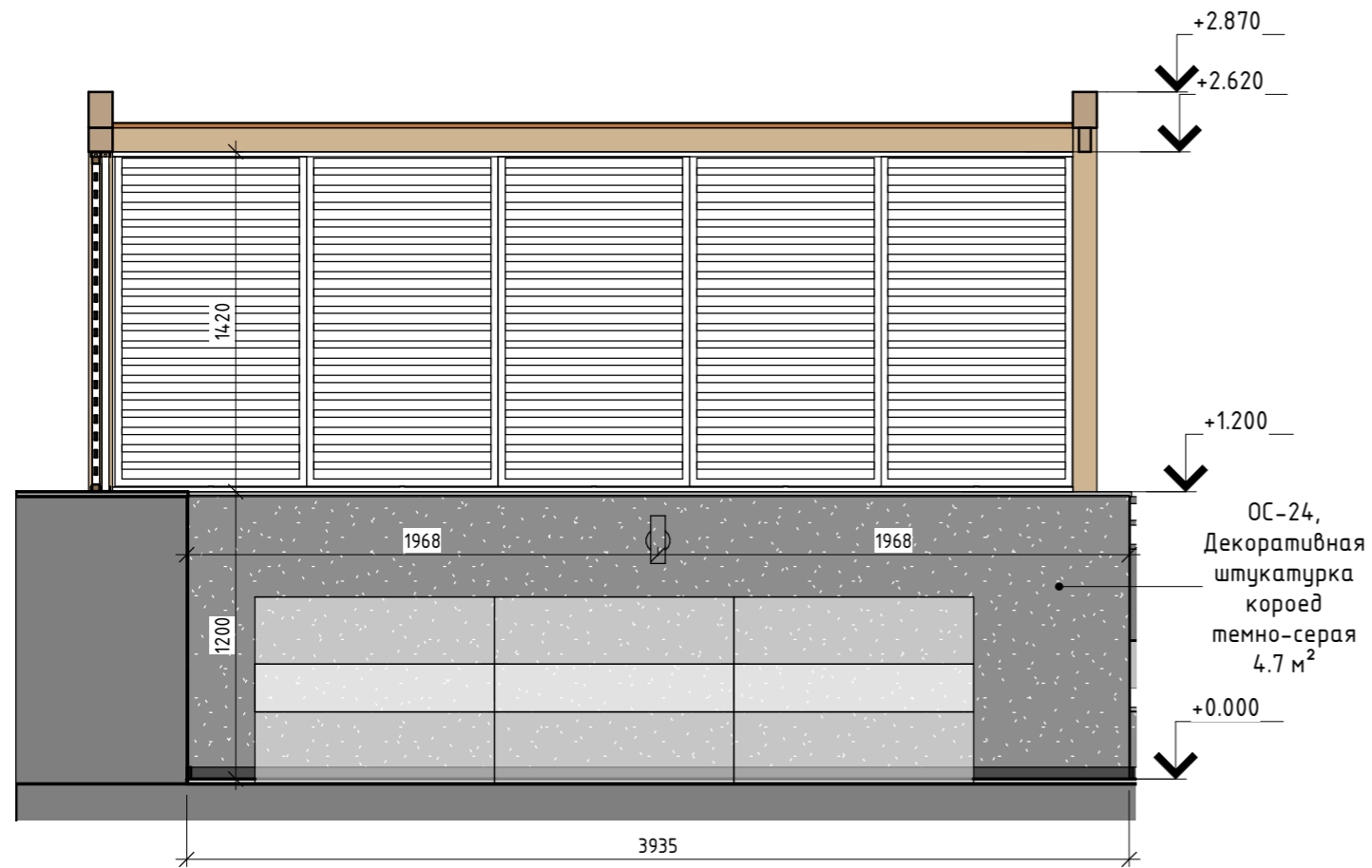

Развертка 100-2
1:30

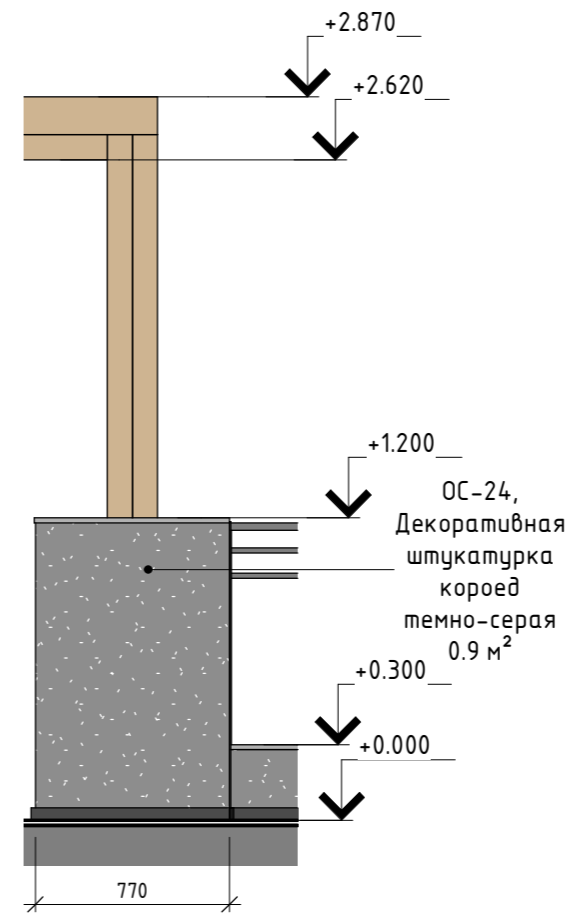

Развертка 100-3
1:30

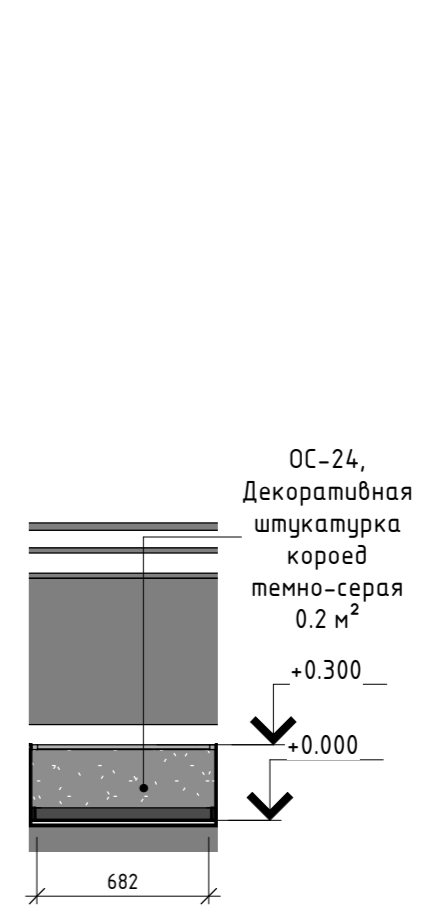

Развертка 100-4
1:30

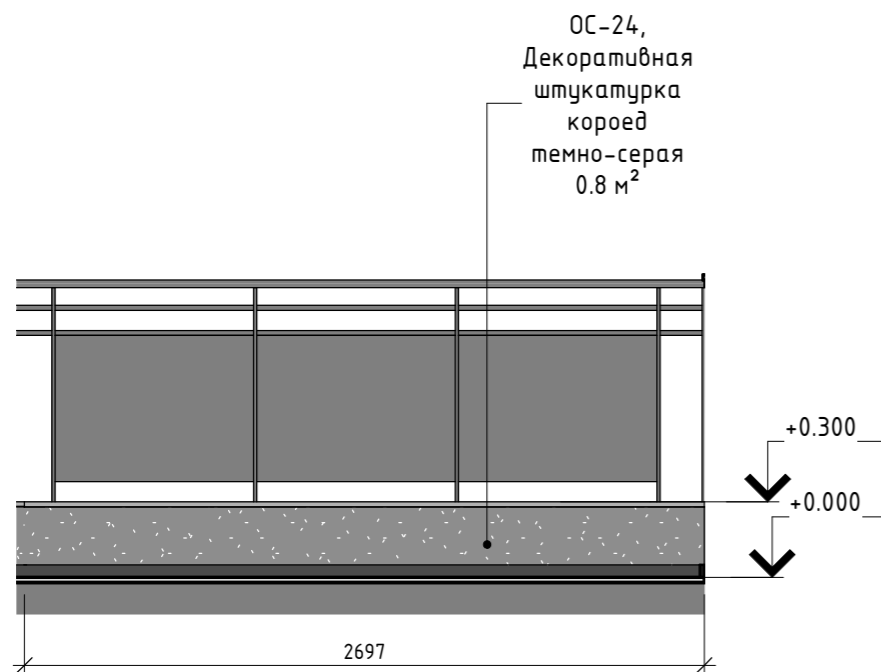

Развертка 100-5
1:30

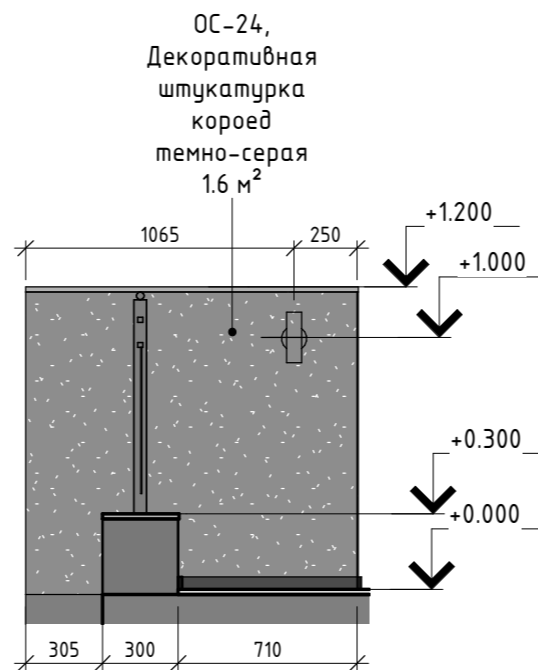

ArtGroupDesign	Название листа	Развертки веранды		Лист	Листов
	Название проекта	Дизайн-проект квартиры (Ленинградская)		100	153
	Заказчик	Дизайнер	Редько А.		



Согласовано

Взам. инв. №

Подп. и дата

Инв. № подл.

						Архитектурное бюро: Art Group Design e-mail: art_group_design@mail.ru тел. 8(9626)109-333 Заказ проекта: https://www.instagram.com/art.group_design163/			
Изм.	Кол.уч.	Лист	№ док.	Подпись	Дата		Стадия	Лист	Листов
Дизайнер		Редько А. Ю.					ЭП	АИ-102	153
Архитектор		Филимонова Ю. М.							
						Визуализации гостиной			



Согласовано

Взам. инв. №

Подп. и дата

Инв. № подл.

						Архитектурное бюро: Art Group Design e-mail: art_group_design@mail.ru тел. 8(9626)109-333 Заказ проекта: https://www.instagram.com/art.group_design163/		
Изм.	Кол.уч.	Лист	№ док.	Подпись	Дата	Стадия	Лист	Листов
Дизайнер		Редько А. Ю.				ЭП	АИ-103	153
Архитектор		Филимонова Ю. М.						
						Визуализации гостиной		



Согласовано

Взам. инв. №

Подп. и дата

Инв. № подл.

						Архитектурное бюро: Art Group Design e-mail: art_group_design@mail.ru тел. 8(9626)109-333 Заказ проекта: https://www.instagram.com/art.group_design163/			
Изм.	Кол.уч.	Лист	№ док.	Подпись	Дата		Стадия	Лист	Листов
Дизайнер		Редько А. Ю.					ЭП	АИ-104	153
Архитектор		Филимонова Ю. М.							
						Визуализации гостиной			

Согласовано

Взам. инв. №

Подп. и дата

Инв. № подл.

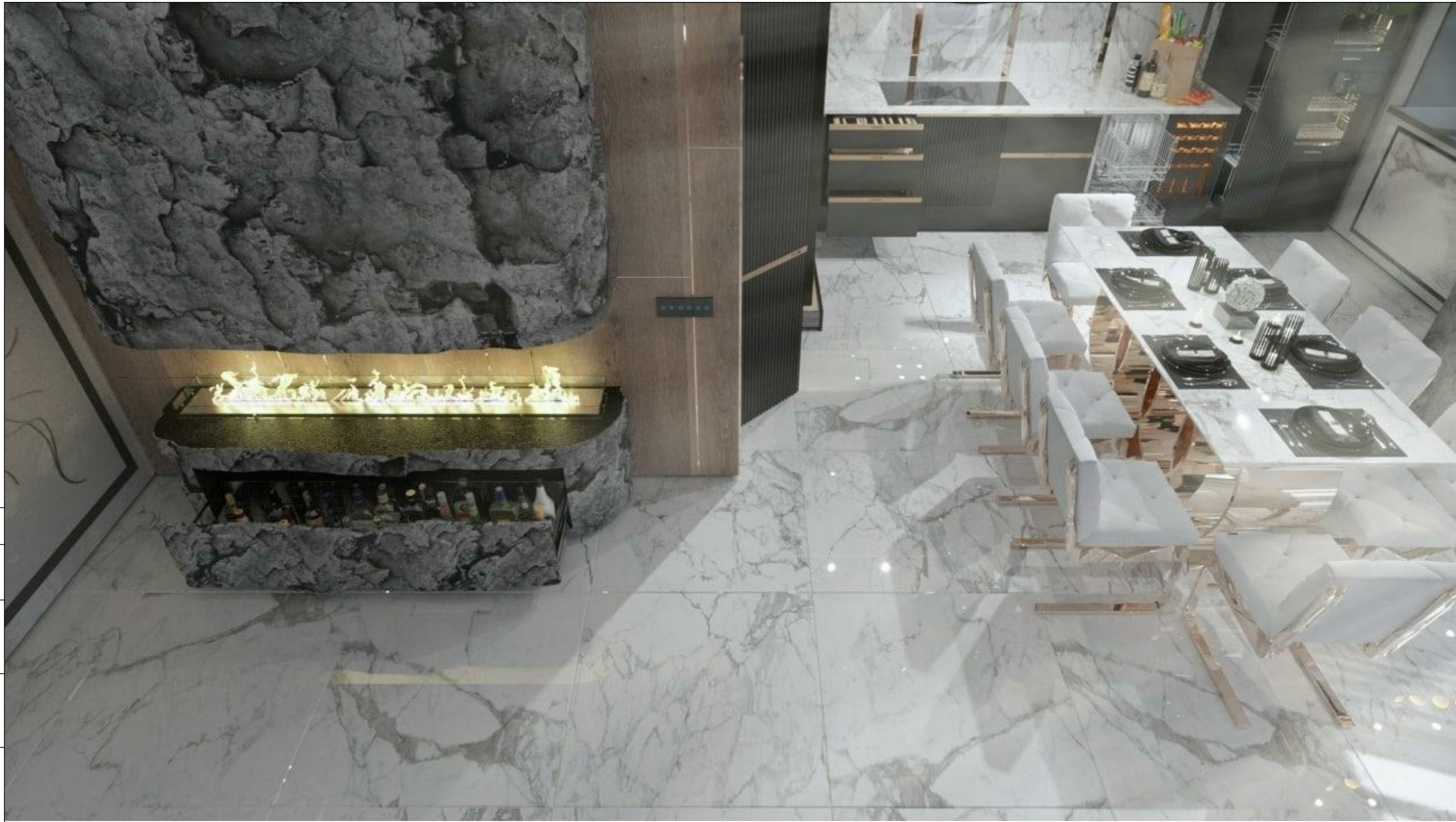

						Архитектурное бюро: Art Group Design e-mail: art_group_design@mail.ru тел. 8(9626)109-333 Заказ проекта: https://www.instagram.com/art.group_design163/			
Изм.	Кол.уч.	Лист	№ док.	Подпись	Дата		Стадия	Лист	Листов
Дизайнер				Редько А. Ю.			ЭП	АИ-106	153
Архитектор				Филимонова Ю. М.					
						Визуализации гостиной			

Создано

Взам. инв. №

Подп. и дата

Инв. № подл.

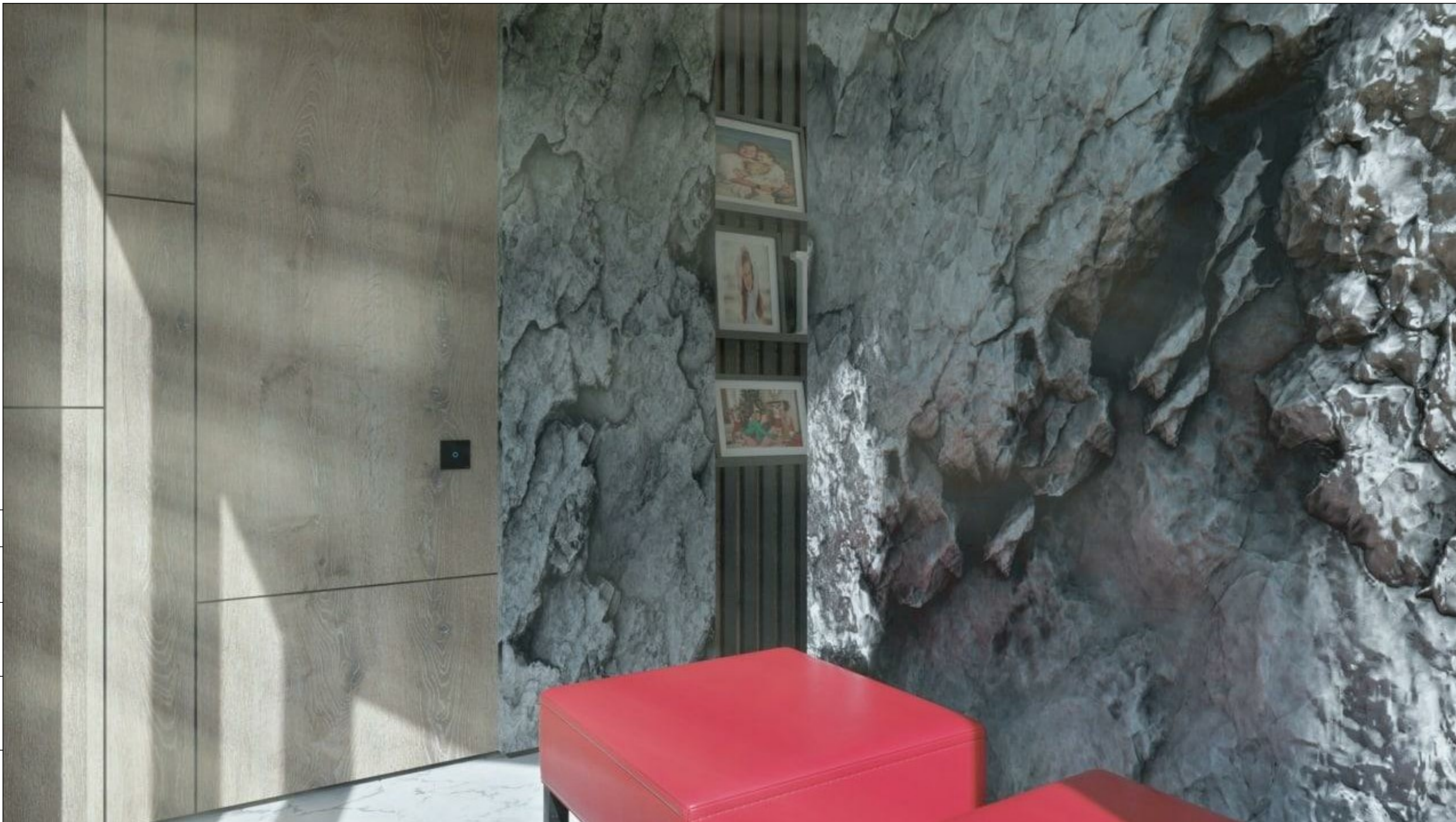

Изм.	Кол.уч.	Лист	№ док.	Подпись	Дата			
						Архитектурное бюро: Art Group Design e-mail: art_group_design@mail.ru тел. 8(9626)109-333 Заказ проекта: https://www.instagram.com/art.group_design163/		
Дизайнер	Редько А. Ю.					Стадия	Лист	Листов
Архитектор	Филимонова Ю. М.					ЭП	АИ-108	153
						Визуализации гостиной		

Согласовано

Взам. инв. №

Подп. и дата

Инв. № подл.



Изм.	Кол.уч.	Лист	№ док.	Подпись	Дата			
						Архитектурное бюро: Art Group Design e-mail: art_group_design@mail.ru тел. 8(9626)109-333 Заказ проекта: https://www.instagram.com/art.group_design163/		
Дизайнер		Редько А. Ю.				Стадия	Лист	Листов
Архитектор		Филимонова Ю. М.				ЭП	АИ-109	153
						Визуализации кухни		



Согласовано			
Взам. инв. №			
Подп. и дата			
Инв. № подл.			

Изм.	Кол.уч.	Лист	№ док.	Подпись	Дата	Архитектурное бюро: Art Group Design e-mail: art_group_design@mail.ru тел. 8(9626)109-333 Заказ проекта: https://www.instagram.com/art.group_design163/			
Дизайнер	Редько А. Ю.						Стадия	Лист	Листов
Архитектор	Филимонова Ю. М.						ЭП	АИ-110	153
						Визуализации кухни			



Согласовано				
Инв. № подл.				
Подп. и дата				
Взам. инв. №				

						Архитектурное бюро: Art Group Design e-mail: art_group_design@mail.ru тел. 8(9626)109-333 Заказ проекта: https://www.instagram.com/art.group_design163/		
Изм.	Кол.уч.	Лист	№ док.	Подпись	Дата		Стадия	Лист
Дизайнер		Редько А. Ю.					ЭП	Листов
Архитектор		Филимонова Ю. М.					АИ-111	153
						Визуализации кухни		



Создано

Взам. инв. №

Подп. и дата

Инв. № подл.

Изм.	Кол.уч.	Лист	№ док.	Подпись	Дата			
						Архитектурное бюро: Art Group Design e-mail: art_group_design@mail.ru тел. 8(9626)109-333 Заказ проекта: https://www.instagram.com/art.group_design163/		
Дизайнер		Редько А. Ю.				Стадия	Лист	Листов
Архитектор		Филимонова Ю. М.				ЭП	АИ-112	153
						Визуализации кухни		



Согласовано	

Инв. № подл.	
Подп. и дата	
Взам. инв. №	

Изм.	Кол.уч.	Лист	№ док.	Подпись	Дата			
						Архитектурное бюро: Art Group Design e-mail: art_group_design@mail.ru тел. 8(9626)109-333 Заказ проекта: https://www.instagram.com/art.group_design163/		
Дизайнер		Редько А. Ю.				Стадия	Лист	Листов
Архитектор		Филимонова Ю. М.				ЭП	АИ-113	153
						Визуализации прихожей		



Согласовано	

Инв. № подл.	
Подп. и дата	
Взам. инв. №	

						Архитектурное бюро: Art Group Design e-mail: art_group_design@mail.ru тел. 8(9626)109-333 Заказ проекта: https://www.instagram.com/art.group_design163/		
Изм.	Кол.уч.	Лист	№ док.	Подпись	Дата			
Дизайнер				Редько А. Ю.		ЭП	АИ-114	153
Архитектор				Филимонова Ю. М.				
						Визуализации прихожей		



Согласовано	

Взам. инв. №

Подп. и дата

Инв. № подл.

						Архитектурное бюро: Art Group Design e-mail: art_group_design@mail.ru тел. 8(9626)109-333 Заказ проекта: https://www.instagram.com/art.group_design163/		
Изм.	Кол.уч.	Лист	№ док.	Подпись	Дата	Стадия	Лист	Листов
Дизайнер				Редько А. Ю.		ЭП	АИ-115	153
Архитектор				Филимонова Ю. М.				
						Визуализации прихожей		



Создано

Инв. № подл.	Подп. и дата	Взам. инв. №

Изм.	Кол.уч.	Лист	№ док.	Подпись	Дата
Дизайнер					
Архитектор					

Архитектурное бюро: Art Group Design e-mail: art_group_design@mail.ru тел. 8(9626)109-333 Заказ проекта: https://www.instagram.com/art.group_design163/		
Стадия	Лист	Листов
ЭП	АИ-118	153
Визуализации коридора		

Создано

Взам. инв. №

Подп. и дата

Инв. № подл.



Изм.	Кол.уч.	Лист	№ док.	Подпись	Дата			
						Архитектурное бюро: Art Group Design e-mail: art_group_design@mail.ru тел. 8(9626)109-333 Заказ проекта: https://www.instagram.com/art.group_design163/		
Дизайнер		Редько А. Ю.				Стадия	Лист	Листов
Архитектор		Филимонова Ю. М.				ЭП	АИ-120	153
						Визуализации санузла на 1 уровне		

Создано

Взам. инв. №

Подп. и дата

Инв. № подл.



Изм.	Кол.уч.	Лист	№ док.	Подпись	Дата			
Дизайнер		Редько А. Ю.						
Архитектор		Филимонова Ю. М.						
						Стадия	Лист	Листов
						ЭП	АИ-121	153
						Визуализации санузла на 1 уровне		

Архитектурное бюро: Art Group Design
e-mail: art_group_design@mail.ru тел. 8(9626)109-333
Заказ проекта: https://www.instagram.com/art.group_design163/



Согласовано

Взам. инв. №

Подп. и дата

Инв. № подл.

						Архитектурное бюро: Art Group Design e-mail: art_group_design@mail.ru тел. 8(9626)109-333 Заказ проекта: https://www.instagram.com/art.group_design163/		
Изм.	Кол.уч.	Лист	№ док.	Подпись	Дата			
Дизайнер		Редько А. Ю.				ЭП	АИ-123	153
Архитектор		Филимонова Ю. М.						
						Визуализации детской мальчиков		

Согласовано

Взам. инв. №

Подп. и дата

Инв. № подл.



Изм.	Кол.уч.	Лист	№ док.	Подпись	Дата			
Дизайнер	Редько А. Ю.					Архитектурное бюро: Art Group Design e-mail: art_group_design@mail.ru тел. 8(9626)109-333 Заказ проекта: https://www.instagram.com/art.group_design163/		
Архитектор	Филимонова Ю. М.					Стадия	Лист	Листов
						ЭП	АИ-124	153
						Визуализации детской мальчиков		

Согласовано

Взам. инв. №

Подп. и дата

Инв. № подл.



Изм.	Кол.уч.	Лист	№ док.	Подпись	Дата			
						Архитектурное бюро: Art Group Design e-mail: art_group_design@mail.ru тел. 8(9626)109-333 Заказ проекта: https://www.instagram.com/art.group_design163/		
Дизайнер	Редько А. Ю.					Стадия	Лист	Листов
Архитектор	Филимонова Ю. М.					ЭП	АИ-125	153
						Визуализации детской мальчиков		



Согласовано			

Инд. № подл.	
Подп. и дата	
Взам. инв. №	

Изм.	Кол.уч.	Лист	№ док.	Подпись	Дата			
						Архитектурное бюро: Art Group Design e-mail: art_group_design@mail.ru тел. 8(9626)109-333 Заказ проекта: https://www.instagram.com/art.group_design163/		
Дизайнер		Редько А. Ю.				Стадия	Лист	Листов
Архитектор		Филимонова Ю. М.				ЭП	АИ-126	153
						Визуализации детской мальчиков		

Согласовано

Взам. инв. №

Подп. и дата

Инв. № подл.



Изм.	Кол.уч.	Лист	№ док.	Подпись	Дата			
						Архитектурное бюро: Art Group Design e-mail: art_group_design@mail.ru тел. 8(9626)109-333 Заказ проекта: https://www.instagram.com/art.group_design163/		
Дизайнер		Редько А. Ю.				Стадия	Лист	Листов
Архитектор		Филимонова Ю. М.				ЭП	АИ-128	153
						Визуализации детской девочек		



Согласовано			

Взам. инв. №

Подп. и дата

Инв. № подл.

Изм.	Кол.уч.	Лист	№ док.	Подпись	Дата				
Дизайнер				Редько А. Ю.					
Архитектор				Филимонова Ю. М.					
Архитектурное бюро: Art Group Design e-mail: art_group_design@mail.ru тел. 8(9626)109-333 Заказ проекта: https://www.instagram.com/art.group_design163/							Стадия	Лист	Листов
							ЭП	АИ-129	153
Визуализации детской девочек									

Создано

Инв. № подл.	Подп. и дата	Взам. инв. №



Изм.	Кол.уч.	Лист	№ док.	Подпись	Дата	Архитектурное бюро: Art Group Design e-mail: art_group_design@mail.ru тел. 8(9626)109-333 Заказ проекта: https://www.instagram.com/art.group_design163/				
Дизайнер	Редько А. Ю.					Стадия	Лист	Листов		
Архитектор	Филимонова Ю. М.					ЭП	АИ-130	153		
						Визуализации спальни				



Согласовано	

Взам. инв. №

Подп. и дата

Инв. № подл.

Изм.	Кол.уч.	Лист	№ док.	Подпись	Дата			
						Архитектурное бюро: Art Group Design e-mail: art_group_design@mail.ru тел. 8(9626)109-333 Заказ проекта: https://www.instagram.com/art.group_design163/		
Дизайнер		Редько А. Ю.						
Архитектор		Филимонова Ю. М.				ЭП	АИ-131	153
						Визуализации спальни		



Создано

Инв. № подл. Подп. и дата Взам. инв. №

Изм.	Кол.уч.	Лист	№ док.	Подпись	Дата			
Дизайнер	Редько А. Ю.					Архитектурное бюро: Art Group Design e-mail: art_group_design@mail.ru тел. 8(9626)109-333 Заказ проекта: https://www.instagram.com/art.group_design163/		
Архитектор	Филимонова Ю. М.							
						ЭП	АИ-132	153
						Визуализации спальни		



Создано	
Внесено	
Согласовано	
Исполнено	

Инв. № подл.	
Подп. и дата	
Взам. инв. №	

Изм.	Кол.уч.	Лист	№ док.	Подпись	Дата	Архитектурное бюро: Art Group Design e-mail: art_group_design@mail.ru тел. 8(9626)109-333 Заказ проекта: https://www.instagram.com/art.group_design163/			
Дизайнер	Редько А. Ю.						Стадия	Лист	Листов
Архитектор	Филимонова Ю. М.						ЭП	АИ-133	153
						Визуализации спальни			



Создано	

Инв. № подл.	Подп. и дата	Взам. инв. №

						Архитектурное бюро: Art Group Design e-mail: art_group_design@mail.ru тел. 8(9626)109-333 Заказ проекта: https://www.instagram.com/art.group_design163/		
Изм.	Кол.уч.	Лист	№ док.	Подпись	Дата	ЭП	Лист	Листов
Дизайнер	Редько А. Ю.							
Архитектор	Филимонова Ю. М.					Визуализации спальни		



Создано	
Взам. инв. №	
Подп. и дата	
Инв. № подл.	

Изм.	Кол.уч.	Лист	№ док.	Подпись	Дата			
						Архитектурное бюро: Art Group Design e-mail: art_group_design@mail.ru тел. 8(9626)109-333 Заказ проекта: https://www.instagram.com/art.group_design163/		
Дизайнер		Редько А. Ю.						
Архитектор		Филимонова Ю. М.				ЭП	АИ-138	153
						Визуализации санузла на 2 уровне		



Согласовано	

Взам. инв. №

Подп. и дата

Инв. № подл.

						Архитектурное бюро: Art Group Design e-mail: art_group_design@mail.ru тел. 8(9626)109-333 Заказ проекта: https://www.instagram.com/art.group_design163/			
Изм.	Кол.уч.	Лист	№ док.	Подпись	Дата		Стадия	Лист	Листов
Дизайнер		Редько А. Ю.				ЭП	АИ-139	153	
Архитектор		Филимонова Ю. М.							
						Визуализации санузла на 2 уровне			



Создано

Взам. инв. №

Подп. и дата

Инв. № подл.

Изм.	Кол.уч.	Лист	№ док.	Подпись	Дата

Архитектурное бюро: Art Group Design
 e-mail: art_group_design@mail.ru тел. 8(9626)109-333
 Заказ проекта: https://www.instagram.com/art.group_design163/

Дизайнер	Редько А. Ю.					Стадия	Лист	Листов
Архитектор	Филимонова Ю. М.					ЭП	АИ-141	153

Визуализации санузла на 2 уровне



Согласовано	
Взам. инв. №	
Подп. и дата	
Инв. № подл.	

						Архитектурное бюро: Art Group Design e-mail: art_group_design@mail.ru тел. 8(9626)109-333 Заказ проекта: https://www.instagram.com/art.group_design163/			
Изм.	Кол.уч.	Лист	№ док.	Подпись	Дата		Стадия	Лист	Листов
Дизайнер	Редько А. Ю.						ЭП	АИ-142	153
Архитектор	Филимонова Ю. М.								
						Визуализации веранды			



Согласовано

Инв. № подл.	
Подп. и дата	
Взам. инв. №	

Изм.	Кол.уч.	Лист	№ док.	Подпись	Дата			
Дизайнер		Редько А. Ю.				Архитектурное бюро: Art Group Design e-mail: art_group_design@mail.ru тел. 8(9626)109-333 Заказ проекта: https://www.instagram.com/art.group_design163/		
Архитектор		Филимонова Ю. М.				Стадия	Лист	Листов
						ЭП	АИ-143	153
						Визуализации веранды		



Согласовано

Взам. инв. №

Подп. и дата

Инв. № подл.

Изм.	Кол.уч.	Лист	№ док.	Подпись	Дата
Дизайнер		Редько А. Ю.			
Архитектор		Филимонова Ю. М.			

Архитектурное бюро: Art Group Design
 e-mail: art_group_design@mail.ru тел. 8(9626)109-333
 Заказ проекта: https://www.instagram.com/art.group_design163/

Стадия	Лист	Листов
ЭП	АИ-146	153

Визуализации веранды



Согласовано

Взам. инв. №

Подп. и дата

Инв. № подл.

Изм.	Кол.уч.	Лист	№ док.	Подпись	Дата			
						Архитектурное бюро: Art Group Design e-mail: art_group_design@mail.ru тел. 8(9626)109-333 Заказ проекта: https://www.instagram.com/art.group_design163/		
Дизайнер		Редько А. Ю.				Стадия	Лист	Листов
Архитектор		Филимонова Ю. М.				ЭП	АИ-147	153
						Визуализации веранды		



Согласовано	

Взам. инв. №	
--------------	--

Подп. и дата	
--------------	--

Инв. № подл.	
--------------	--

						Архитектурное бюро: Art Group Design e-mail: art_group_design@mail.ru тел. 8(9626)109-333 Заказ проекта: https://www.instagram.com/art.group_design163/			
Изм.	Кол.уч.	Лист	№ док.	Подпись	Дата		Стадия	Лист	Листов
Дизайнер	Редько А. Ю.					ЭП	АИ-148	153	
Архитектор	Филимонова Ю. М.								
						Визуализации веранды			



Согласовано			
Взам. инв. №			
Подп. и дата			
Инв. № подл.			

						Архитектурное бюро: Art Group Design e-mail: art_group_design@mail.ru тел. 8(9626)109-333 Заказ проекта: https://www.instagram.com/art.group_design163/			
Изм.	Кол.уч.	Лист	№ док.	Подпись	Дата		Стадия	Лист	Листов
Дизайнер		Редько А. Ю.					ЭП	АИ-150	153
Архитектор		Филимонова Ю. М.							
						Визуализации веранды			



Согласовано

Взам. инв. №

Подп. и дата

Инв. № подл.

Изм.	Кол.уч.	Лист	№ док.	Подпись	Дата			
						Архитектурное бюро: Art Group Design e-mail: art_group_design@mail.ru тел. 8(9626)109-333 Заказ проекта: https://www.instagram.com/art.group_design163/		
Дизайнер		Редько А. Ю.				Стадия	Лист	Листов
Архитектор		Филимонова Ю. М.				ЭП	АИ-152	153
						Визуализации веранды		

